

Tietojen jakelu – Skeemat – Maksajan palkkatietojen yhteenveto 2020

Tulorekisteriyksikkö

Versiohistoria

Versio	Päivämäärä	Kuvaus
1.0	6.11.2019	Julkaistu vuoden 2020 dokumentti. Dokumentin sisältö vastaa vuoden 2019 dokumenttia.
1.01	21.4.2020	Korjattu tekstiä kappaleessa Skeema: Aikaisempi teksti: Sanomissa ei sallita tyhjiä elementtejä. Jos elementtiin ei tule arvoa, se jää sanomalta kokonaan pois. Myöskään tyhjiä merkkijonoja ei sallita, eli kaikkien arvojen pituus on vähintään 1. Korjattu muotoon: Tiedot jaetaan tulorekisteristä sisällöltään samanlaisina, kuin ne on toimitettu tulorekisteriin. Jakelussa huomioidaan tiedon käyttäjän tiedonsaantiprofiili.

SISÄLLYS

1	Yleistä	4
1.1	Skeema	4
1.2	Merkistö	4
1.3	Päivämäärät ja kellonajat	5
1.4	Dokumentin lukuohje.....	5
2	Maksajan palkkatietojen yhteenveto (WageReportSummaryFromIR)	7
2.1	Aineistotilauksen tiedot (Subscription)	9
2.2	Poiminnan tiedot (Query)	10
2.3	Poiminnan yhteenvetotiedot (Summary).....	11
2.4	Maksajan tiedot (Payer)	12
2.5	Palkkatietoilmoitusten summatiedot maksupäivittäin (WageReportPaymentDatesSummary).....	14
2.6	Summatiedot tulonsaajittain (IncomeEarnersSummary).....	18
2.7	Tulonsaajan tiedot (IncomeEarner).....	19
2.8	Tulonsaajan tulotiedot (IncomeEarnerIncome)	21
2.9	Tulot (Income)	23
2.10	Perusteettomat edut (UnjustEnrichment)	25
2.11	Takaisinperityt suoritukset (Recovery).....	26
2.12	Summatiedot eläkejärjestelynumeroittain (PensionPolicyNumbersSummary).....	28
2.13	Summatiedot työtapaturmavakuutusnumeroittain (AcclnsPolicyNumbersSummary)	30



1 YLEISTÄ

1.1 Skeema

Maksajan palkkatietojen yhteenveto toimitetaan tulorekisteristä skeemalla **WageReportSummaryFromIR**.

Skeeman nimiavaruudet ovat seuraavat:

Tiedoston nimi	Prefix	Namespace
	xmlns:xs	http://www.w3.org/2001/XMLSchema
WageReportSummaryFromIR.xsd	xmlns:wrsfir	http://www.tulorekisteri.fi/2017/1/WageReportSummaryFromIR
WageReportSummaryFromIRTypes.xsd	xmlns:wrsfirt	http://www.tulorekisteri.fi/2017/1/WageReportSummaryFromIRTypes
IRCommonTypes.xsd	xmlns:irct	http://www.tulorekisteri.fi/2017/1/IRCommonTypes
xmldsig-core-schema.xsd	xmlns:ds	http://www.w3.org/2000/09/xmldsig#

Tiedot jaetaan tulorekisteristä sisällöltään samanlaisina, kuin ne on toimitettu tulorekisteriin. Jakelussa huomioidaan tiedon käyttäjän tiedonsaantiprofiili.

1.2 Merkistö

Tulorekisterin skeemoissa on käytössä XML:n oletusmerkistö UTF-8. Tiedostossa ei saa olla Byte Order Mark (BOM) –merkkiä.

Seuraavassa taulukossa on esitetty sanomissa esiintyvien erikoismerkkien muunnoksiin liittyvät vaatimukset.

Merkki	Kuvaus	Esitysmuoto entiteettinä
&	et-merkki	& muunnos on pakollinen
<	pienempi kuin	< muunnos on pakollinen
>	suurempi kuin	> muunnos ei ole pakollinen, mutta on hyvien käytäntöjen mukaista
'	heittomerkki	' muunnos ei ole pakollinen, mutta on hyvien käytäntöjen mukaista
"	lainausmerkki	" muunnos ei ole pakollinen, mutta on hyvien käytäntöjen mukaista
--	tupla viiva	Merkki ei saa esiintyä xml-tiedostossa
/*	kauttaviiva asterisk	Merkki ei saa esiintyä xml-tiedostossa
&#	et-merkki risuaitamerkki	Merkki ei saa esiintyä xml-tiedostossa

Viitetiedoissa on käytössä rajoitettu merkistö. Alla luetelluissa viitetiedoissa sallitut merkit ovat numerot 0-9, kirjaimet a-z ja A-Z sekä erikoismerkit ”_” ja ”-”.

- Aineiston omistajan aineistoviite (DeliveryId)

- Maksajan ilmoitusviite (ReportId)
- Tilaaajan päätilausviite (MainSubscriptionId)
- Tilaaajan alitilausviite (SubscriptionId)
- Lähettäjän viestiviite (MessageId)

Seuraavissa tiedoissa isot ja pienet kirjaimet ovat merkitseviä:

- Maakoodit kaikissa tietoryhmissä (esimerkiksi "DE" tulkitaan eri koodiksi kuin "De").
- Asiakastunnisteet kaikissa tietoryhmissä (esimerkiksi "150172-999H" tulkitaan eri tunnisteeksi kuin "150172-999h").

1.3 Päivämäärät ja kellonajat

Päivämäärissä (tietotyyppi xs:date) ei saa olla mukana aikavyöhyketietoa. Esimerkki päivämäärästä:

```
<StartDate>2017-05-11</StartDate>
```

Kellonaikoja sisältävissä tietoelementeissä (tietotyypit xs:dateTime ja xs:time) tulee olla mukana aikavyöhyke.

Esimerkki Suomen aikavyöhykkeessä (talviaika, UTC+2):

```
<Timestamp>2017-05-11T08:00:00+02:00</Timestamp>
```

```
<Time>08:00:00+02:00</Time>
```

Esimerkki UTC-ajassa (UTC+0):

```
<Timestamp>2017-05-11T6:00:00Z</Timestamp>
```

```
<Time>06:00:00Z</Time>
```

1.4 Dokumentin lukuohje

Dokumentin kaavioissa olevien elementtien oikeassa alakulmassa oleva merkintä 0 .. ∞ tarkoittaa, että elementti voi toistua useita kertoja ja se voi myös puuttua kokonaan. Merkintä 1 .. ∞ tarkoittaa, että elementti voi toistua useita kertoja, mutta aina vähintään kerran. Pakolliset elementit on merkitty yhtenäisellä reunaviivalla ja vapaaehtoiset elementit katkonaisella reunaviivalla.

Dokumentin taulukoissa elementtien pakollisuutta tai vapaaehtoisuutta on kuvattu seuraavilla merkinnöillä:

V/P	Selite
V	Elementti on aina vapaaehtoinen. Vapaaehtoiseksi merkityt tietoryhmät tai tiedot ovat mukana poimitussa aineistossa, jos ne sisältävät tietoa (tieto on annettu ilmoituksella tai se on tulorekisterin tuottama tieto) ja ne sisältyvät siihen tiedonluovutusprofiiliin, jolla aineisto poimitaan.
P	Elementti on aina mukana siinä tapauksessa, että sen "emolementti" on mukana.

Joissakin elementeissä sanomilla käytetään rajoitetun arvoavaruuden arvoja eli koodeja. Koodien arvoavaruus eli mahdolliset arvot on kuvattu dokumenteissa "Koodistot" ja "Koodistot – Tulolajit". Tässä dokumentissa viitataan koodistoissa esiteltyihin arvoihin nimellä "koodisto".



2 MAKSAJAN PALKKATIETOJEN YHTEENVETO (WAGEREPORTSUMMARYFROMIR)

Tulorekisteristä jaettavan maksajan palkkatietojen yhteenvetoaineiston yleisrakenne on seuraava:

Tietoryhmän nimi	Tyyppi	V/P
Aineistotilauksen tiedot (Subscription)		P
Poiminnan tiedot (Query)		P
Poiminnan yhteenvetotiedot (Summary)		P
Maksajan tiedot (Payer)		P
Maksajan tunniste (PayerId)		P
Maksajan aliorganisaatio (SubOrg)		V
Palkkatietoilmoitusten summatiedot maksupäivittäin (WageReportPaymentDatesSummary)		V
Maksupäivän summatiedot (PaymentDateSummary)		P
Summatiedot tulonsaajittain (IncomeEarnersSummary)		P
Tulonsaajan summatiedot (IncomeEarnerSummary)		P
Tulonsaajan tiedot (IncomeEarner)		P
Tulonsaajan tulotiedot (IncomeEarnerIncome)		P
Tuloerittely (IncomeSummary)		V/P
Ilmoittajatyypikohtaiset tulot (ReporterSubTypeIncome)		P
Tulot (Income)		V/P
Perusteettomat edut (UnjustEnrichment)		V/P
Takaisinperityt suoritukset (Recovery)		V/P
Summatiedot eläkejärjestelynumeroittain (PensionPolicyNumbersSummary)		P
Eläkejärjestelynumeron summatiedot (PensionPolicyNumberSummary)		P
Työeläkevakuutus (PensionInsurance)		P
Tulotiedot (PensionInsuranceIncome)		P
Summatiedot työtaturmavakuutusnumeroittain (AccInsPolicyNumbersSummary)		P
Työtaturmavakuutusnumeron summatiedot (AccInsPolicyNumberSummary)		P
Työtaturmavakuutus (AccidentInsurance)		P
Tulotiedot (AccidentInsuranceIncome)		P
Allekirjoitus (Signature)	xsig:SignatureType	P

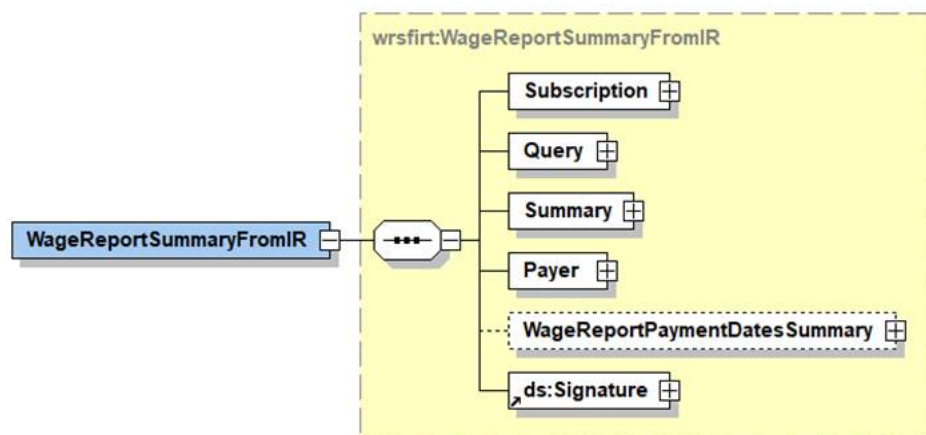
**Tietoryhmän tiedot:**

Tiedon nimi	Tyyppi	Sallitut arvot	V/P	Käsittelysääntö
Aineistotilauksen tiedot (Subscription)			P	Tietoryhmässä toimitetaan aineistotilaukseen liittyviä tietoja.
Poiminnan tiedot (Query)			P	Tietoryhmässä toimitetaan poimintaan liittyviä tietoja.
Poiminnan yhteenvetotiedot (Summary)			P	Tietoryhmässä toimitetaan poimintaan liittyvää summatietoa.
Maksajan tiedot (Payer)			P	Maksaja, jonka ilmoituksista yhteenvetotiedot on laskettu.
Palkkatietoilmoitusten summatiedot maksupäivittäin (WageReportPaymentDatesSummary)			V	Tarkastelujaksolle ilmoitettujen palkkatietoilmoitusten summatiedot maksupäivittäin eriteltynä.
Allekirjoitus (Signature)	xsig:SignatureType		P	Tietoryhmässä toimitetaan aineiston sähköinen allekirjoitus.

2.1 Aineistotilauksen tiedot (Subscription)

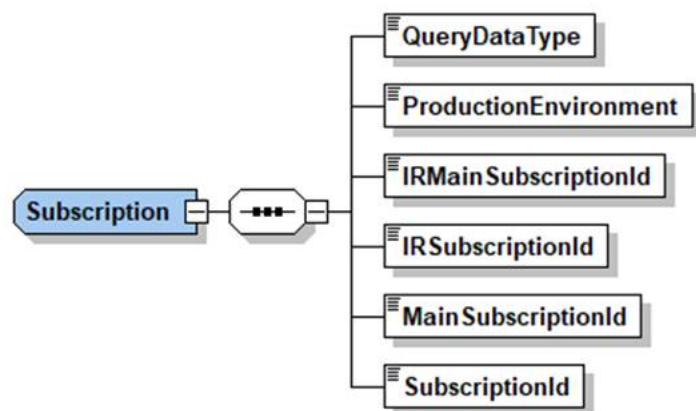

Tietoryhmän tiedot:

Tiedon nimi	Tyyppi	Sallitut arvot	V/P	Käsittelysääntö
Aineistotilauksen tiedot (Subscription)			P	Tietoryhmässä toimitetaan aineistotilaukseen liittyviä tietoja.
Aineiston tyyppi (QueryDataType)	xs:int	koodisto: QueryDataType ja siitä arvot 312, 313	P	Aineistotilauksella annettu tieto.
Tuotantoympäristö (ProductionEnvironment)	irct:trueOrFalse	koodisto: ProductionEnvironment	P	Aineistotilauksella annettu tieto.
Tulorekisterin päätilausviite (IRMainSubscriptionId)	irct:Guid		P	Tulorekisterin päätilausviite sille päätilaukselle, jonka perusteella aineisto on poimittu.
Tulorekisterin alitilausviite (IRSubscriptionId)	irct:Guid		P	Tulorekisterin alitilausviite sille alitilaukselle, jonka perusteella aineisto on poimittu.
Tilaaajan päätilausviite (MainSubscriptionId)	irct:String40		P	Tilaaajan päätilausviite sille päätilaukselle, jonka perusteella aineisto on poimittu.
Tilaaajan alitilausviite (SubscriptionId)	irct:String40		P	Tilaaajan alitilausviite sille alitilaukselle, jonka perusteella aineisto on poimittu.

2.2 Poiminnan tiedot (Query)

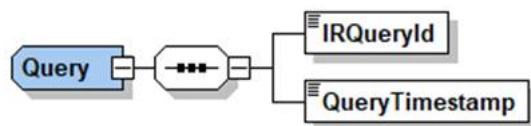

Tietoryhmän tiedot:

Tiedon nimi	Tyyppi	Sallitut arvot	V/P	Käsittelysääntö
Poiminnan tiedot (Query)			P	Tietoryhmässä toimitetaan poimintaan liittyviä tietoja.
Tulorekisterin poimintaviite (IRQueryId)	irct:Guid		P	Tulorekisterin antama viite poimitulle aineistolle. Viite yksilöi kaikki tulorekisteristä poimitut aineistot.
Poimintahetki (QueryTimestamp)	xs:dateTime		P	Päivä ja kellonaika, jolloin aineisto on poimittu.

2.3 Poiminnan yhteenvetotiedot (Summary)

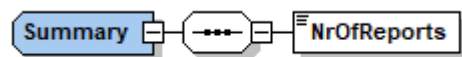

Tietoryhmän tiedot:

Tiedon nimi	Tyyppi	Sallitut arvot	V/P	Käsittelysääntö
Poiminnan yhteenvetotiedot (Summary)			P	Tietoryhmässä toimitetaan poimintaan liittyvää summatietoa.
Poimitettujen kohteiden lukumäärä (NrOfReports)	xs:int		P	Summatietojen laskennassa huomioitujen tarkastelujaksolle toimitettujen palkkatietoilmoitusten lukumäärä.

2.4 Maksajan tiedot (Payer)

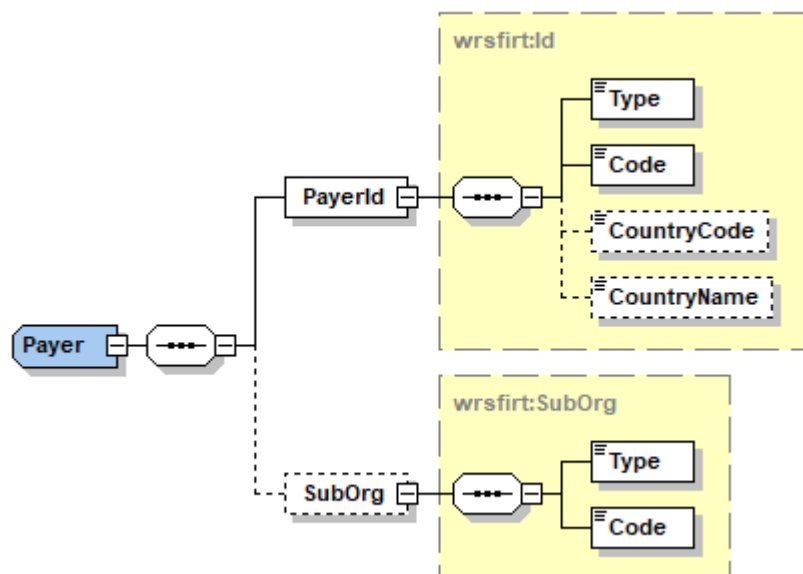

Tietoryhmän tiedot:

Tiedon nimi	Tyyppi	Sallitut arvot	V/P	Käsittelysääntö
Maksajan tiedot (Payer)			P	Maksaja (aineistotilauksella poimintaehtona annettu), jonka ilmoituksista summatiedot lasketaan.
Maksajan tunniste (PayerId)			P	Maksajan tunniste (aineistotilauksella poimintaehtona annettu), jonka ilmoituksista summatiedot lasketaan.
Tunnisteen tyyppi (Type)	xs:int	koodisto: IdType	P	
Tunniste (Code)	irct:String30		P	
Maakoodi (CountryCode)	irct:String2	ISO3166-maakoodiston mukainen 2-kirjaiminen koodi. Jos maa on tuntematon, arvo on "99".	V	
Maan nimi (CountryName)	irct:String70		V	

Maksajan aliorganisaatio (SubOrg)			V	Maksajan aliorganisaatio (aineistotilauksella poimintaehtona annettu), jonka ilmoituksista summatiedot lasketaan.
Aliorganisaation tunnisteen tyyppi (Type)	xs:int	koodisto: PayerSubOrgType	P	
Aliorganisaation tunniste (Code)	irct:String20		P	



2.5 Palkkatietoilmoitusten summätiedot maksupäivittäin (WageReportPaymentDatesSummary)

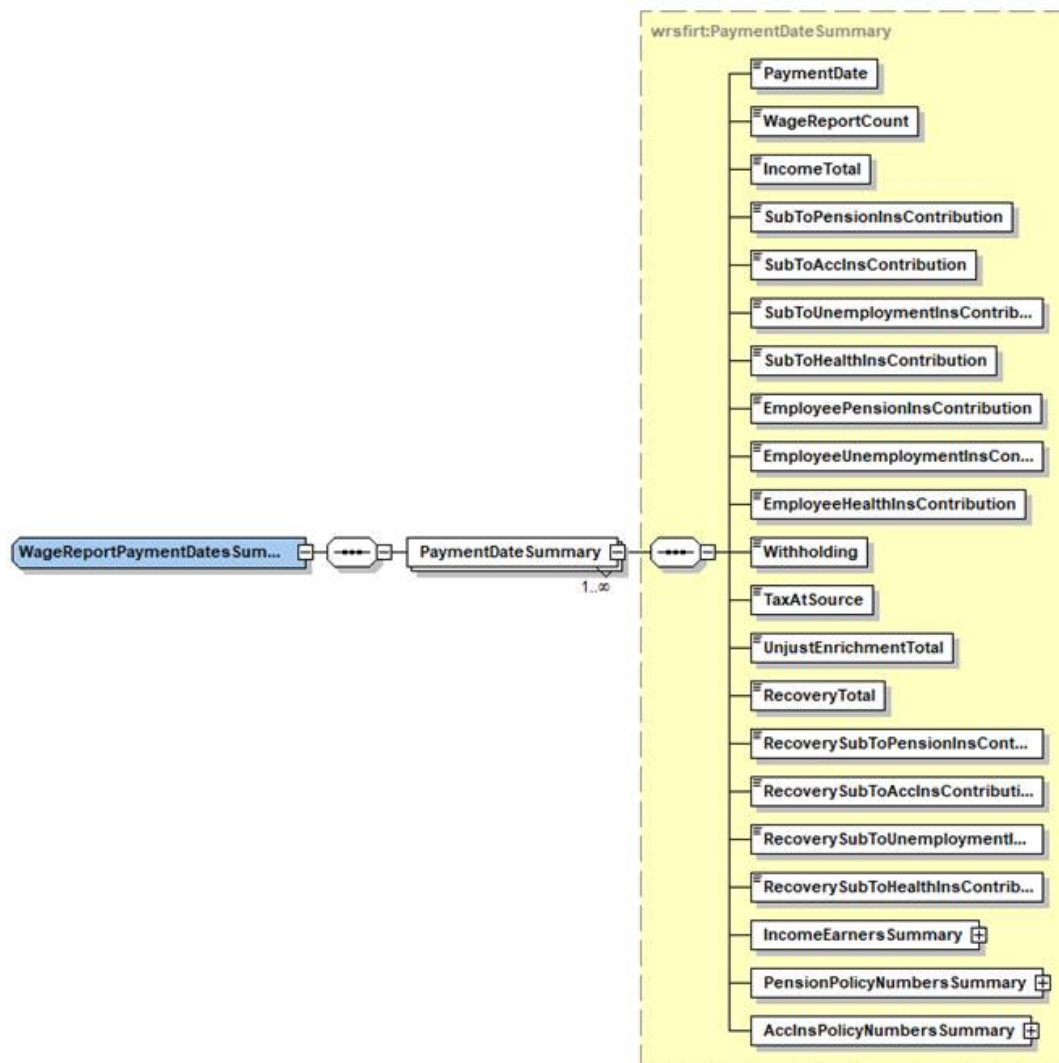

Tietoryhmän tiedot:

Tiedon nimi	Tyyppi	Sallitut arvot	V/P	Käsittelysääntö
Palkkatietoilmoitusten summatiedot maksupäivittäin (WageReportPaymentDatesSummary)			V	<p>Tarkastelujaksolle toimitettujen palkkatietoilmoitusten maksupäiväkohtaiset summatiedot.</p> <p>Tietoryhmää ei jaeta, jos tarkastelujaksolla ei ole poimintaehtojen mukaisia palkkatietoilmoituksia.</p> <p>Summatietojen laskentaan otetaan mukaan palkkatietoilmoitukset aineistotilauksella annetun Ilmoittajan tyyppi -poimintaehdon mukaisesti seuraavasti:</p> <ol style="list-style-type: none"> a. Ilmoittajan tyyppi on "Maksaja": <ul style="list-style-type: none"> o Palkkatietoilmoitukset, joissa aineistotilauksen poimintaehtona annettu maksaja on ilmoituksen maksaja (Maksajan tiedot - tietoryhmässä annettu maksaja) ja ilmoituksella ei ole sijaismaksajan tietoja (Sijaismaksaja-tietoryhmää). o Palkkatietoilmoitukset, joissa aineistotilauksen poimintaehtona annettu maksaja on sijaismaksajan tietojen yhteydessä annettu työnantaja (Sijaismaksaja-tietoryhmässä annettu Työnantajan tunniste). b. Ilmoittajan tyyppi on "Sijaismaksaja": <ul style="list-style-type: none"> o Palkkatietoilmoitukset, joissa aineistotilauksen poimintaehtona annettu maksaja on ilmoituksen maksaja (Maksajan tiedot - tietoryhmässä annettu maksaja) ja ilmoituksella on annettu sijaismaksajan tiedot (Sijaismaksaja-tietoryhmä).
Maksupäivän summatiedot (PaymentDateSummary)			P	<p>Yhden maksupäivän palkkatietoilmoitusten summatiedot.</p> <p>Tietoryhmä muodostetaan jokaiselle maksupäivälle, jolle löytyy aineistotilauksella annettujen poimintaehtojen mukaisia palkkatietoilmoituksia.</p> <p>Jos tuloja ei ole, tiedon arvona jaetaan 0.</p>
Suorituksen maksupäivä tai muu ilmoituspäivä (PaymentDate)	xs:date		P	Maksupäivä, jonka ilmoitustietojen perusteella summatiedot on laskettu.
Palkkatietoilmoitusten lukumäärä (WageReportCount)	xs:int		P	Maksupäivän palkkatietoilmoitusten lukumäärä. Laskentasääntö: Palkkatietoilmoitusten lukumäärä (WageReportCount)
Suoritukset yhteensä (IncomeTotal)	irct:decimal2		P	Maksupäivälle ilmoitetut tulot. Laskentasääntö: Suoritukset yhteensä (IncomeTotal)
Työeläkevakuutusmaksun perusteena olevat tulot (SubToPensionInsContribution)	irct:decimal2		P	Maksupäivälle ilmoitetut työeläkevakuutusmaksun perusteena olevat tulot yhteensä.

				Laskentasääntö: Työeläkevakuutusmaksun perusteena olevat tulot (SubToPensionInsContribution)
Työtaturma- ja ammattitautivakuutusmaksun perusteena olevat tulot (SubToAccInsContribution)	irct:decimal2		P	Maksupäivälle ilmoitetut työtaturma- ja ammattitautivakuutusmaksun perusteena olevat tulot yhteensä. Laskentasääntö: Työtaturma- ja ammattitautivakuutusmaksun perusteena olevat tulot (SubToAccInsContribution)
Työttömyysvakuutusmaksun perusteena olevat tulot (SubToUnemploymentInsContribution)	irct:decimal2		P	Maksupäivälle ilmoitetut työttömyysvakuutusmaksun perusteena olevat tulot yhteensä. Laskentasääntö: Työttömyysvakuutusmaksun perusteena olevat tulot (SubToUnemploymentInsContribution)
Sairausvakuutusmaksun perusteena olevat tulot (SubToHealthInsContribution)	irct:decimal2		P	Maksupäivälle ilmoitetut sairausvakuutusmaksun perusteena olevat tulot yhteensä. Laskentasääntö: Sairausvakuutusmaksun perusteena olevat tulot (SubToHealthInsContribution)
Työntekijän työeläkevakuutusmaksut (EmployeePensionInsContribution)	irct:decimal2		P	Maksupäivälle ilmoitetut työntekijän työeläkevakuutusmaksut. Laskentasääntö: Työntekijän työeläkevakuutusmaksut (EmployeePensionInsContribution)
Työntekijän työttömyysvakuutusmaksut (EmployeeUnemploymentInsContribution)	irct:decimal2		P	Maksupäivälle ilmoitetut työntekijän työttömyysvakuutusmaksut. Laskentasääntö: Työntekijän työttömyysvakuutusmaksut (EmployeeUnemploymentInsContribution)
Työntekijän sairausvakuutusmaksut (EmployeeHealthInsContribution)	irct:decimal2		P	Maksupäivälle ilmoitetut työntekijän sairausvakuutusmaksut. Laskentasääntö: Työntekijän sairausvakuutusmaksut (EmployeeHealthInsContribution)
Ennakonpidätykset (Withholding)	irct:decimal2		P	Maksupäivälle ilmoitetut ennakonpidätykset. Laskentasääntö: Ennakonpidätykset (Withholding)
Lähdeverot (TaxAtSource)	irct:decimal2		P	Maksupäivälle ilmoitetut lähdeverot. Laskentasääntö: Lähdeverot (TaxAtSource)
Perusteettomat edut yhteensä (UnjustEnrichmentTotal)	irct:decimal2		P	Maksupäivälle ilmoitetut perusteettomat edut yhteensä. Laskentasääntö: Perusteettomat edut yhteensä (UnjustEnrichmentTotal)
Takaisinperityt suoritukset yhteensä (RecoveryTotal)	irct:decimal2		P	Maksupäivälle ilmoitetut takaisinperityt suoritukset yhteensä. Laskentasääntö: Takaisinperityt suoritukset yhteensä (RecoveryTotal)
Työeläkevakuutusmaksun perusteena olevat takaisinperityt tulot (RecoverySubToPensionInsContribution)	irct:decimal2		P	Maksupäivälle ilmoitetut työeläkevakuutusmaksun perusteena olevat takaisinperityt tulot yhteensä. Laskentasääntö: Työeläkevakuutusmaksun perusteena olevat takaisinperityt tulot (RecoverySubToPensionInsContribution)
Työtaturma- ja ammattitautivakuutusmaksun perusteena	irct:decimal2		P	Maksupäivälle ilmoitetut työtaturma- ja ammattitautivakuutusmaksun perusteena olevat takaisinperityt tulot yhteensä.

olevat takaisinperityt tulot (RecoverySubToAcclnsContribution)				Laskentasääntö: Työtaturma- ja ammattitautivakuutusmaksun perusteena olevat takaisinperityt tulot (RecoverySubToAcclnsContribution)
Työttömyysvakuutusmaksun perusteena olevat takaisinperityt tulot (RecoverySubToUnemploymentInsContribution)	irct:decimal2		P	Maksupäivälle ilmoitetut työttömyysvakuutusmaksun perusteena olevat takaisinperityt tulot yhteensä. Laskentasääntö: Työttömyysvakuutusmaksun perusteena olevat takaisinperityt tulot (RecoverySubToUnemploymentInsContribution)
Sairausvakuutusmaksun perusteena olevat takaisinperityt tulot (RecoverySubToHealthInsContribution)	irct:decimal2		P	Maksupäivälle ilmoitetut sairausvakuutusmaksun perusteena olevat takaisinperityt tulot yhteensä. Laskentasääntö: Sairausvakuutusmaksun perusteena olevat takaisinperityt tulot (RecoverySubToHealthInsContribution)
Summatiedot tulonsaajittain (IncomeEarningsSummary)			P	Maksupäivälle ilmoitetut palkkatietoilmoitusten yhteenvetotiedot tulonsaajittain eriteltynä.
Summatiedot eläkejärjestelynumeroittain (PensionPolicyNumbersSummary)			P	Maksupäivälle ilmoitettujen palkkatietoilmoitusten summatiedot työeläkelaitoksen yhtiötunnuksen ja eläkejärjestelynumeron mukaan eriteltynä.
Summatiedot työtaturmavakuutusnumeroittain (AcclnsPolicyNumbersSummary)			P	Maksupäivälle ilmoitettujen palkkatietoilmoitusten summatiedot työtaturmavakuutusyhtiön tunnuksen ja työtaturmavakuutuksen vakuutusnumeron mukaan eriteltynä.

2.6 Summatiedot tulonsaajittain (IncomeEarningsSummary)

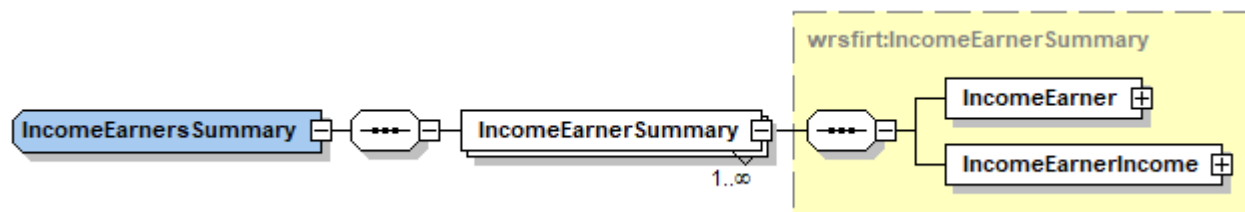

Tietoryhmän tiedot:

Tiedon nimi	Tyyppi	Sallitut arvot	V/P	Käsittelysääntö
Summatiedot tulonsaajittain (IncomeEarningsSummary)			P	Maksupäivälle ilmoitetut palkkatietoilmoitusten summatiedot tulonsaajittain eriteltynä.
Tulonsaajan summatiedot (IncomeEarnerSummary)			P	Yhden tulonsaajan palkkatietoilmoitusten summatiedot. Tietoryhmä muodostetaan jokaiselle tulonsaajalle, jolle löytyy aineistotilauksella annettujen poimintaehtojen mukaisia palkkatietoilmoituksia. Summaus tulonsaajittain tehdään seuraavasti: <ol style="list-style-type: none"> Palkkatietoilmoitukset, joissa tulonsaajalle on annettu yksi tunniste, summataan annetun tunnisteiden mukaisesti. Palkkatietoilmoitukset, joissa tulonsaajalle on annettu useita tunnisteita, käsitellään seuraavasti: <ul style="list-style-type: none"> Jos tulonsaajalle on annettu suomalainen henkilötunnus, summaus tehdään sen mukaisesti. Muussa tapauksessa summaus tehdään sen tunnisteiden mukaisesti, jolla on pienin Tunnisteiden tyyppi -tiedon koodi. Palkkatietoilmoitukset, joissa tulonsaajalle ei ole annettu tunnisteita, mutta syntymäaika on annettu, summataan syntymäajan mukaisesti. Palkkatietoilmoitukset, joissa tulonsaajalle ei ole annettu tunnisteita eikä syntymäaika, summataan yhteen.
Tulonsaajan tiedot (IncomeEarner)			P	Tarkasteltavan tulonsaajan tiedot.
Tulonsaajan tulotiedot (IncomeEarnerIncome)			P	Tulonsaajan tulotiedot.

2.7 Tulonsaajan tiedot (IncomeEarner)

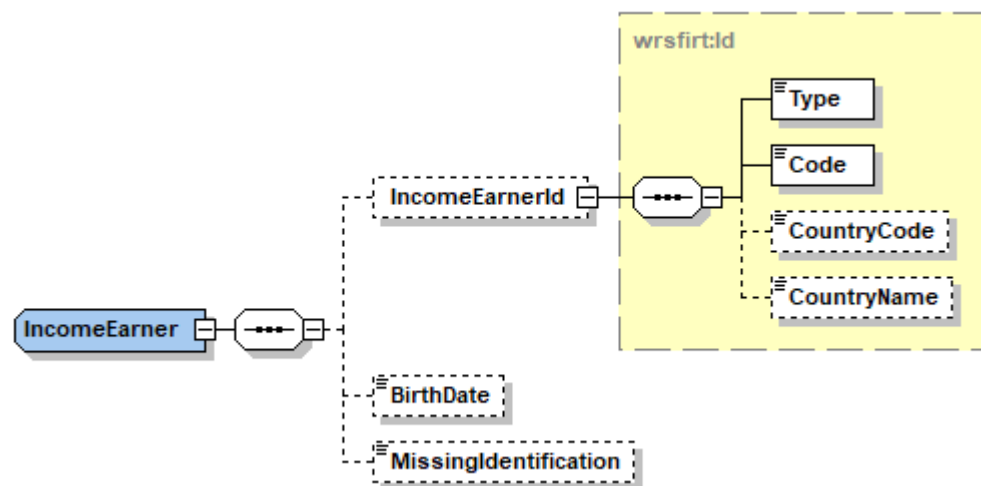

Tietoryhmän tiedot:

Tiedon nimi	Tyyppi	Sallitut arvot	V/P	Käsittelysääntö
Tulonsaajan tiedot (IncomeEarner)			P	Tarkasteltavan tulonsaajan tiedot.
Tulonsaajan tunniste (IncomeEarnerId)			V/P	Tulonsaajan tunniste. Tietoryhmä jaetaan, jos tulonsaajan tiedot on summattu tulonsaajan tunnisteen mukaisesti. Tietoryhmässä jaetaan se tunniste, jonka mukaisesti tulotiedot on summattu.
Tunnisteen tyyppi (Type)	xs:int	koodisto: IdType	P	
Tunniste (Code)	irct:String30		P	
Maakoodi (CountryCode)	irct:String2	ISO3166-maakoodiston mukainen 2-kirjaiminen koodi. Jos maa on tuntematon, arvo on "99".	V	
Maan nimi (CountryName)	irct:String70		V	

Syntymäaika (BirthDate)	xs:date		V/P	Syntymäaika jaetaan, jos tulonsaajan tiedot on summattu syntymäajan mukaisesti.
Tulonsaajaa ei ole yksilöity (MissingIdentification)	irct:true	"true"	V/P	Tieto jaetaan, jos tulonsaajan tietoja ei ole summattu tunnisteen tai syntymäajan mukaisesti.

2.8 Tulonsaajan tulotiedot (IncomeEarnerIncome)

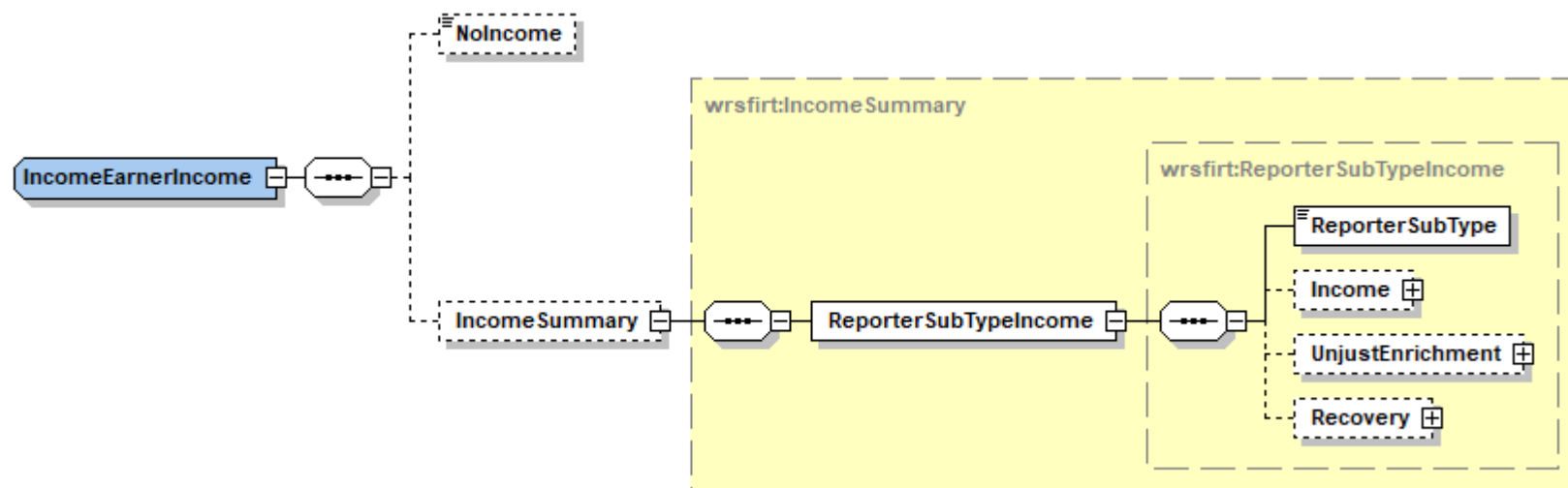

Tietoryhmän tiedot:

Tiedon nimi	Tyyppi	Sallitut arvot	V/P	Käsittelysääntö
Tulonsaajan tulotiedot (IncomeEarnerIncome)			P	Tiedot lasketaan niiltä palkkatietoilmoituksilta, jotka on annettu tarkasteltavalle tulonsaajalle ja tarkasteltavalle maksupäivälle. Tietoryhmässä jaetaan joko Tuloerittely-tietoryhmä (jos se sisältää nolasta poikkeavia tulotietoja) tai Ei tulotietoja -tieto (jos Tuloerittely-tietoryhmä ei sisällä nolasta poikkeavia tulotietoja).
Ei tulotietoja (NoIncome)	irct:true	"true"	V/P	
Tuloerittely (IncomeSummary)			V/P	
Ilmoittajatyypikohtaiset tulot (ReporterSubTypeIncome)			P	<u>Ilmoittajan tyyppi on "Maksaja"</u> Jos aineistotilauksella annettu Ilmoittajan tyyppi -poimintaehto on "Maksaja", tietoryhmä jaetaan aineistossa enintään kaksi kertaa: Ilmoittajan tyypin tarkenne voi olla "Maksajan oma suoritus" tai "Sijaismaksajan maksama suoritus".

				<p>Tulonsaajan tulot, perusteettomat edut ja takaisinperityt suoritukset summataan ilmoittajan tyyppin tarkenteen mukaan seuraavasti:</p> <p>a. Ilmoittajan tyyppin tarkenne on ”Maksajan oma suoritus”: Tulotiedot summataan yhteen niiltä ilmoituksilta, joissa aineistotilauksen poimintaehtona annettu maksaja on ilmoituksen maksaja (Maksajan tiedot -tietoryhmässä annettu maksaja) ja ilmoituksella ei ole sijaismaksajan tietoja (Sijaismaksaja-tietoryhmää).</p> <p>b. Ilmoittajan tyyppin tarkenne on ”Sijaismaksajan maksama suoritus”: Tulotiedot summataan yhteen niiltä ilmoituksilta, joissa aineistotilauksen poimintaehtona annettu maksaja on Sijaismaksaja-tietoryhmässä annettu työnantaja (Työnantajan tunniste).</p> <p>Tietoryhmä jaetaan vain, jos se sisältää nollasta poikkeavia tietoja.</p> <p><u>Ilmoittajan tyyppi on ”Sijaismaksaja”</u></p> <p>Jos aineistotilauksella annettu Ilmoittajan tyyppi -poimintaehto on ”Sijaismaksaja”, tietoryhmä jaetaan aineistossa enintään kerran: Ilmoittajan tyyppin tarkenne voi olla ”Sijaismaksajana maksettu suoritus”.</p> <p>Tulonsaajan tulot, perusteettomat edut ja takaisinperityt suoritukset summataan Ilmoittajan tyyppin tarkenteen mukaan seuraavasti:</p> <p>a. Ilmoittajan tyyppi on ”Sijaismaksajana maksettu suoritus”: Tulotiedot summataan yhteen niiltä ilmoituksilta, joissa aineistotilauksen poimintaehtona annettu maksaja on ilmoituksen maksaja (Payer-tietoryhmä) ja ilmoituksella on Sijaismaksaja-tietoryhmä.</p> <p>Tietoryhmä jaetaan vain, jos se sisältää nollasta poikkeavia tietoja.</p>
Ilmoittajan tyyppin tarkenne (ReporterSubType)		koodisto: ReporterSubType	P	
Tulot (Income)			V/P	Tietoryhmä jaetaan vain, jos se sisältää nollasta poikkeavia tietoja.
Perusteettomat edut (UnjustEnrichment)			V/P	Tietoryhmä jaetaan vain, jos se sisältää nollasta poikkeavia tietoja.
Takaisinperityt suoritukset (Recovery)			V/P	Tietoryhmä jaetaan vain, jos se sisältää nollasta poikkeavia tietoja.

2.9 Tulot (Income)

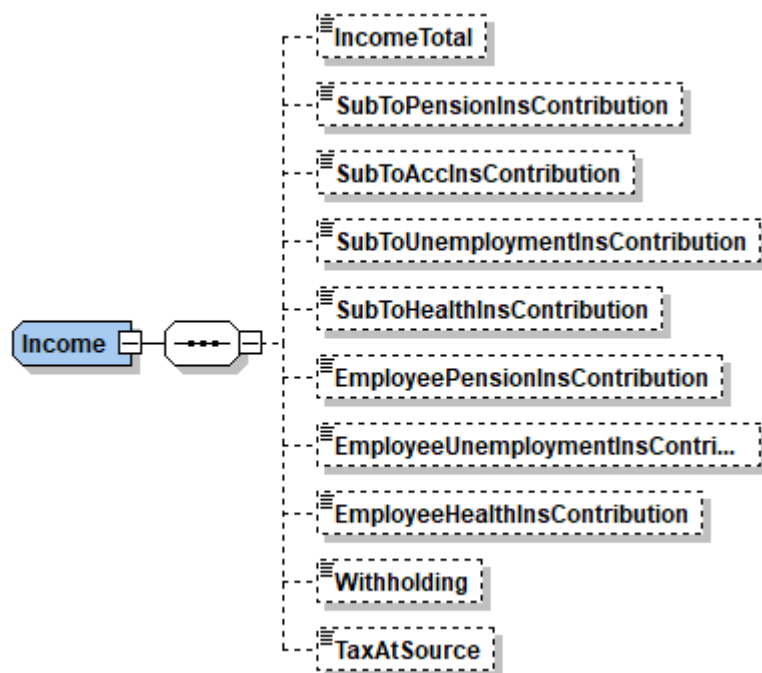

Tietoryhmän tiedot:

Tiedon nimi	Tyyppi	Sallitut arvot	V/P	Käsittelysääntö
Tulot (Income)			V/P	Tietoryhmä jaetaan vain, jos se sisältää nollasta poikkeavia tietoja. Yksittäinen tieto jaetaan vain, jos sen arvo poikkeaa nollasta.
Suoritukset yhteensä (IncomeTotal)	irct:decimal2		V/P	Tulonsaajalle ilmoitetut tulot. Laskentasääntö: Suoritukset yhteensä (IncomeTotal)
Työeläkevakuutusmaksun perusteena olevat tulot (SubToPensionInsContribution)	irct:decimal2		V/P	Tulonsaajalle ilmoitetut työeläkevakuutusmaksun perusteena olevat tulot. Laskentasääntö: Työeläkevakuutusmaksun perusteena olevat tulot (SubToPensionInsContribution)

Työtapaturma- ja ammattitautivakuutusmaksun perusteena olevat tulot (SubToAccInsContribution)	irct:decimal2		V/P	Tulonsaajalle ilmoitetut työtapaturma- ja ammattitautivakuutusmaksun perusteena olevat tulot. Laskentasääntö: Työtapaturma- ja ammattitautivakuutusmaksun perusteena olevat tulot (SubToAccInsContribution)
Työttömyysvakuutusmaksun perusteena olevat tulot (SubToUnemploymentInsContribution)	irct:decimal2		V/P	Tulonsaajalle ilmoitetut työttömyysvakuutusmaksun perusteena olevat tulot. Laskentasääntö: Työttömyysvakuutusmaksun perusteena olevat tulot (SubToUnemploymentInsContribution)
Sairausvakuutusmaksun perusteena olevat tulot (SubToHealthInsContribution)	irct:decimal2		V/P	Tulonsaajalle ilmoitetut sairausvakuutusmaksun perusteena olevat tulot. Laskentasääntö: Sairausvakuutusmaksun perusteena olevat tulot (SubToHealthInsContribution)
Työntekijän työeläkevakuutusmaksut (EmployeePensionInsContribution)	irct:decimal2		V/P	Tulonsaajalle ilmoitetut työntekijän työeläkevakuutusmaksut. Laskentasääntö: Työntekijän työeläkevakuutusmaksut (EmployeePensionInsContribution)
Työntekijän työttömyysvakuutusmaksut (EmployeeUnemploymentInsContribution)	irct:decimal2		V/P	Tulonsaajalle ilmoitetut työntekijän työttömyysvakuutusmaksut. Laskentasääntö: Työntekijän työttömyysvakuutusmaksut (EmployeeUnemploymentInsContribution)
Työntekijän sairausvakuutusmaksut (EmployeeHealthInsContribution)	irct:decimal2		V/P	Tulonsaajalle ilmoitetut työntekijän sairausvakuutusmaksut. Laskentasääntö: Työntekijän sairausvakuutusmaksut (EmployeeHealthInsContribution)
Ennakonpidätykset (Withholding)	irct:decimal2		V/P	Tulonsaajalle ilmoitetut ennakonpidätykset. Laskentasääntö: Ennakonpidätykset (Withholding)
Lähdeverot (TaxAtSource)	irct:decimal2		V/P	Tulonsaajalle ilmoitetut lähdeverot. Laskentasääntö: Lähdeverot (TaxAtSource)

2.10 Perusteettomat edut (UnjustEnrichment)

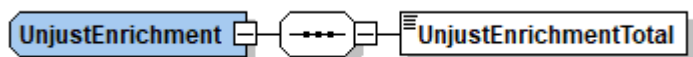

Tietoryhmän tiedot:

Tiedon nimi	Tyyppi	Sallitut arvot	V/P	Käsittelysääntö
Perusteettomat edut (UnjustEnrichment)			V/P	Tietoryhmä jaetaan vain, jos se sisältää nollasta poikkeavia tietoja. Yksittäinen tieto jaetaan vain, jos sen arvo poikkeaa nollasta.
Perusteettomat edut yhteensä (UnjustEnrichmentTotal)	irct:decimal2		P	Tulonsaajalle ilmoitetut perusteettomat edut yhteensä. Laskentasääntö: Perusteettomat edut yhteensä (UnjustEnrichmentTotal)

2.11 Takaisinperityt suoritukset (Recovery)

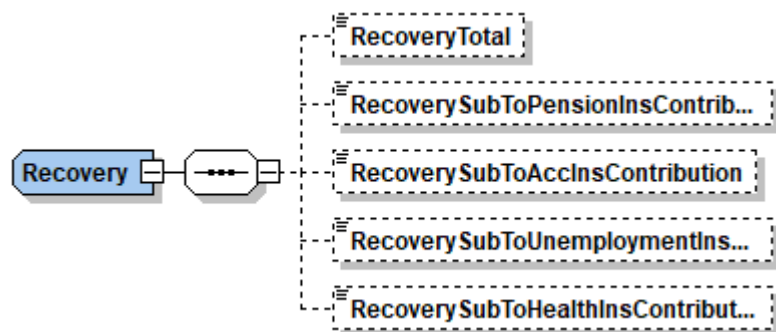

Tietoryhmän tiedot:

Tiedon nimi	Tyyppi	Sallitut arvot	V/P	Käsittelysääntö
Takaisinperityt suoritukset (Recovery)			V/P	Tietoryhmä jaetaan vain, jos se sisältää nollasta poikkeavia tietoja. Yksittäinen tieto jaetaan vain, jos sen arvo poikkeaa nollasta.
Takaisinperityt suoritukset yhteensä (RecoveryTotal)	irct:decimal2		V/P	Tulonsaajalle ilmoitetut takaisinperityt suoritukset yhteensä. Laskentasääntö: Takaisinperityt suoritukset yhteensä (RecoveryTotal)
Työeläkevakuutusmaksun perusteena olevat takaisinperityt tulot (RecoverySubToPensionInsContribution)	irct:decimal2		V/P	Tulonsaajalle ilmoitetut työeläkevakuutusmaksun perusteena olevat takaisinperityt tulot yhteensä. Laskentasääntö: Työeläkevakuutusmaksun perusteena olevat takaisinperityt tulot (RecoverySubToPensionInsContribution)
Työtapaturma- ja ammattitautivakuutusmaksun perusteena olevat takaisinperityt tulot (RecoverySubToAcclnsContribution)	irct:decimal2		V/P	Tulonsaajalle ilmoitetut työtapaturma- ja ammattitautivakuutusmaksun perusteena olevat takaisinperityt tulot yhteensä. Laskentasääntö: Työtapaturma- ja ammattitautivakuutusmaksun perusteena olevat takaisinperityt tulot (RecoverySubToAcclnsContribution)
Työttömyysvakuutusmaksun perusteena olevat takaisinperityt tulot (RecoverySubToUnemploymentInsContribution)	irct:decimal2		V/P	Tulonsaajalle ilmoitetut työttömyysvakuutusmaksun perusteena olevat takaisinperityt tulot yhteensä. Laskentasääntö: Työttömyysvakuutusmaksun perusteena olevat takaisinperityt tulot (RecoverySubToUnemploymentInsContribution)

Sairausvakuutusmaksun perusteena olevat takaisinperityt tulot (RecoverySubToHealthInsContribution)	irct:decimal2		V/P	Tulonsaajalle ilmoitetut sairausvakuutusmaksun perusteena olevat takaisinperityt tulot yhteensä. Laskentasääntö: Sairausvakuutusmaksun perusteena olevat takaisinperityt tulot (RecoverySubToHealthInsContribution)
---	---------------	--	-----	---



2.12 Summatiedot eläkejärjestelynumeroittain (PensionPolicyNumbersSummary)

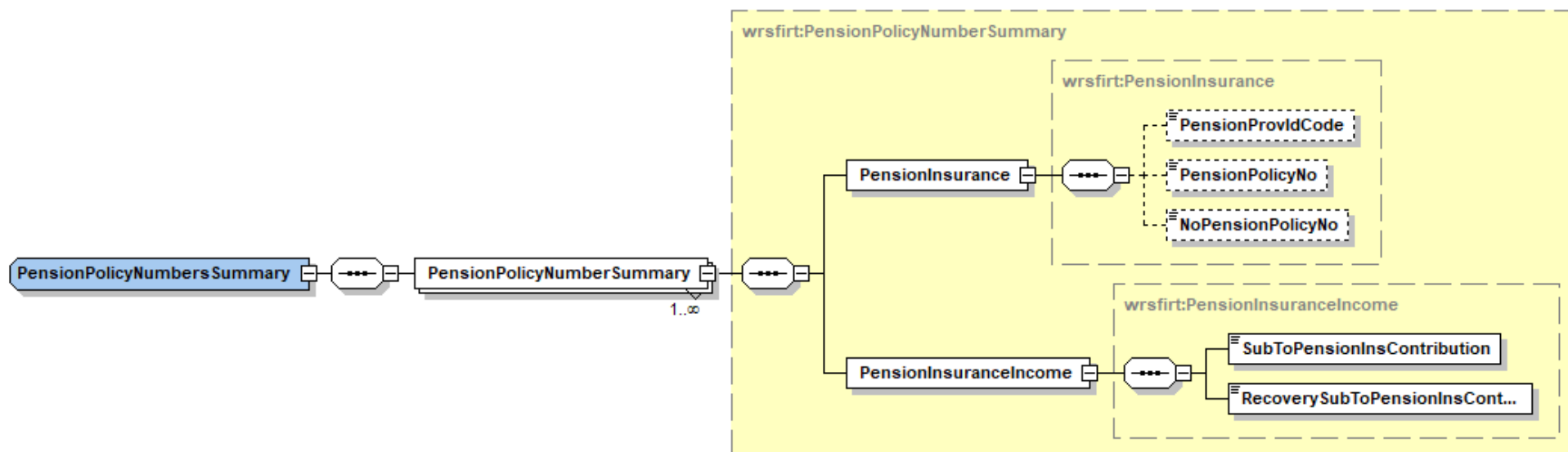

Tietoryhmän tiedot:

Tiedon nimi	Tyyppi	Sallitut arvot	V/P	Käsittelysääntö
Summatiedot eläkejärjestelynumeroittain (PensionPolicyNumbersSummary)			P	Maksupäivälle ilmoitettujen palkkatietoilmoitusten summatiedot työeläkelaitoksen yhtiötunnuksen ja eläkejärjestelynumeron mukaan eriteltynä.
Eläkejärjestelynumeron summatiedot (PensionPolicyNumberSummary)			P	Tietoryhmä muodostetaan jokaiselle (Työeläkelaitoksen yhtiötunnus, Eläkejärjestelynumero) -parille, jolle löytyy aineistotilauksella annettujen poimintaehtojen mukaisia palkkatietoilmoituksia. Summaus tehdään seuraavasti: a. Palkkatietoilmoitukset, joissa on annettu työeläkelaitoksen yhtiötunnus ja eläkejärjestelynumero, summataan niiden mukaisesti. b. Palkkatietoilmoitukset, joissa ei ole annettu työeläkelaitoksen yhtiötunnusta ja eläkejärjestelynumeroa, summataan yhteen.
Työeläkevakuutus (PensionInsurance)			P	Tietoryhmässä jaetaan joko tiedot Työeläkelaitoksen yhtiötunnus ja Eläkejärjestelynumero tai Ei eläkejärjestelynumeroa -tieto.

Työeläkelaitoksen yhtiötunnus (PensionProvIdCode)	xs:int	koodisto: PensionProvIdCode	V/P	
Eläkejärjestelynumero (PensionPolicyNo)	irct:PensionPolicyNo	Työeläkelaitosten eläkejärjestelynumerokoodisto	V/P	
Ei eläkejärjestelynumeroa (NoPensionPolicyNo)	irct:true	"true"	V/P	
Tulotiedot (PensionInsuranceIncome)			P	
Työeläkevakuutusmaksun perusteena olevat tulot (SubToPensionInsContribution)	irct:decimal2		P	Työeläkelaitoksen yhtiötunnukselle ja eläkejärjestelynumerolle ilmoitetut työeläkevakuutusmaksun perusteena olevat tulot yhteensä. Laskentasääntö: Työeläkevakuutusmaksun perusteena olevat tulot (SubToPensionInsContribution) Jos tuloja ei ole, jaetaan 0.
Työeläkevakuutusmaksun perusteena olevat takaisinperityt tulot (RecoverySubToPensionInsContribution)	irct:decimal2		P	Työeläkelaitoksen yhtiötunnukselle ja eläkejärjestelynumerolle ilmoitetut työeläkevakuutusmaksun perusteena olevat takaisinperityt tulot yhteensä. Laskentasääntö: Työeläkevakuutusmaksun perusteena olevat takaisinperityt tulot (RecoverySubToPensionInsContribution) Jos tuloja ei ole, jaetaan 0.

2.13 Summatiedot työtaturmavakuutusnumeroittain (AccInsPolicyNumbersSummary)

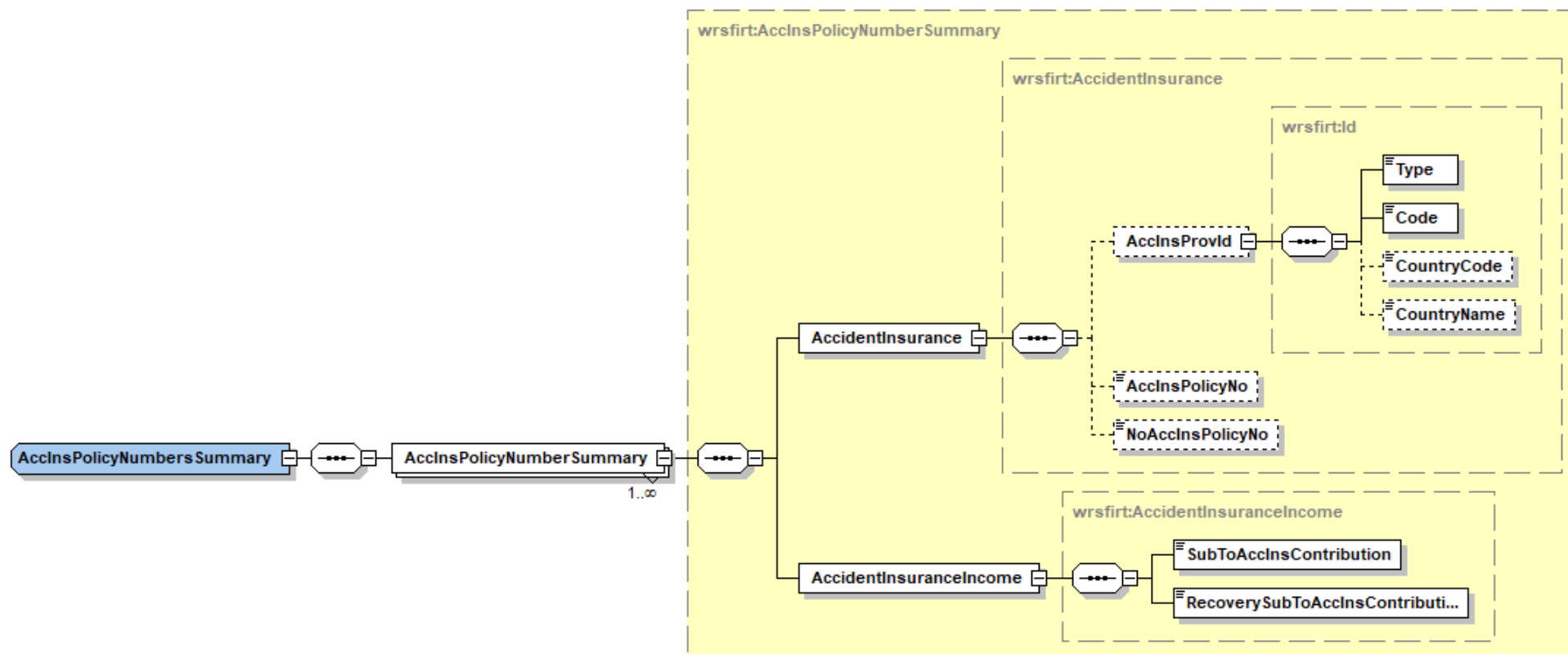

Tietoryhmän tiedot:

Tiedon nimi	Tyyppi	Sallitut arvot	V/P	Käsittelysääntö
Summatiedot työtaturmavakuutusnumeroittain (AccInsPolicyNumbersSummary)			P	Maksupäivälle ilmoitettujen palkkatietoilmoitusten summatiedot työtaturmavakuutusyhtiön tunnuksen ja työtaturmavakuutuksen vakuutusnumeron mukaan eriteltynä.

Työtapaturmavakuutusnumeron summatiedot (AcclnsPolicyNumberSummary)			P	Tietoryhmä muodostetaan jokaiselle (Työtapaturmavakuutusyhtiön tunniste, Työtapaturmavakuutuksen vakuutusnumero) -parille, jolle löytyy aineistotilauksella annettujen poimintaehtojen mukaisia ilmoituksia. Summaus tehdään seuraavasti: a. Palkkatietoilmoitukset, joissa on annettu työtapaturmavakuutusyhtiön tunniste ja työtapaturmavakuutuksen numero, summataan niiden mukaisesti. b. Palkkatietoilmoitukset, joissa ei ole annettu työtapaturmavakuutusyhtiön tunnistetta ja työtapaturmavakuutuksen vakuutusnumeroa, summataan yhteen.
Työtapaturmavakuutus (AccidentInsurance)			P	Tietoryhmässä jaetaan joko tiedot Työtapaturmavakuutusyhtiön tunniste ja Työtapaturmavakuutuksen vakuutusnumero tai Ei työtapaturmavakuutuksen vakuutusnumeroa -tieto.
Työtapaturmavakuutusyhtiön tunniste (AcclnsProvId)			V/P	
Tunnisteen tyyppi (Type)	xs:int	koodisto: IdType	P	
Tunniste (Code)	irct:String30		P	
Maakodi (CountryCode)	irct:String2	ISO3166-maakoodiston mukainen 2-kirjaiminen koodi. Jos maa on tuntematon, annetaan arvo "99".	V/P	
Maan nimi (CountryName)	irct:String70		V/P	
Työtapaturmavakuutuksen vakuutusnumero (AcclnsPolicyNo)	irct:String20		V/P	
Ei työtapaturmavakuutuksen vakuutusnumeroa (NoAcclnsPolicyNo)	irct:true	"true"	V/P	
Tulotiedot (AccidentInsuranceIncome)			P	
Työtapaturma- ja ammattitautivakuutusmaksun perusteena olevat tulot (SubToAcclnsContribution)	irct:decimal2		P	Työtapaturmavakuutusyhtiön tunnisteelle ja työtapaturmavakuutuksen vakuutusnumerolle ilmoitetut työtapaturma- ja ammattitautivakuutusmaksun perusteena olevat tulot yhteensä. Laskentasääntö: Työtapaturma- ja ammattitautivakuutusmaksun perusteena olevat tulot (SubToAcclnsContribution) Jos tuloja ei ole, jaetaan 0.
Työtapaturma- ja ammattitautivakuutusmaksun	irct:decimal2		P	Työtapaturmavakuutusyhtiön tunnisteelle ja työtapaturmavakuutuksen vakuutusnumerolle ilmoitetut työtapaturma- ja ammattitautivakuutusmaksun perusteena olevat takaisinperityt tulot yhteensä.

perusteena olevat takaisinperityt tulot (RecoverySubToAcclnsContribution)			Laskentasääntö: Työtapaturma- ja ammattitautivakuutusmaksun perusteena olevat takaisinperityt tulot (RecoverySubToAcclnsContribution) Jos tuloja ei ole, jaetaan 0.
--	--	--	---

