

## **Datadistribution – Scheman – Anmälningar om löneuppgifter 2027**

---

**Inkomstregisterenheten**

## Versionshistoria

Version	Datum	Beskrivning
1.0	27.10.2025	En version om dokumentet med datainnehållsändringarna för 2027 har publicerats. Ändringarna tillämpas då inkomstens betalningsdag är 1.1.2027 eller därefter
		En ny uppgift har lagts till i flera olika informationsgrupper för att ange om uppgiften har bestridits av den registrerade.
		Följande nya informationsgrupper har lagts till under punkt 2.17 Uppgifter om tjänsten: <ul style="list-style-type: none"> <li>• Referensuppgifterna för begäran om rättelse (DemandForRectificationIds)</li> <li>• Bestridande som gäller anmälan (ReportDisputes)</li> </ul>
		Ny informationsgrupp Anmälan saknade uppgifter (MissingData) har lagts till i punkt 2.60.
1.1	19.1.2026	<p>En korrigeringsversion som gäller versionshistoriken har gjorts i det publicerade dokumentet och som preciserar beskrivningen av den ändring som tidigare gjordes i version 1.1. Dokumentets innehåll har i övrigt inte ändrats. Placeringen av det dataelement som beskriver en bestridd uppgift har ändrats så att den bestridda uppgiften efter ändringen gäller hela informationsgruppen. Ändringen är teknisk och gäller informationens hierarki. I detta samband har även de engelskspråkiga termerna för dataelement som beskriver den bestridda uppgiften uppdaterats så att de är enhetliga med informationsgrupperna.</p> <p>Ändringen gäller följande informationsgrupper:</p> <ul style="list-style-type: none"> <li>• Kapitel: 2.18 Uppgifter om inkomsttagaren (IncomeEarner)</li> <li>• Kapitel: 2.23 Uppgifter om anställningsförhållandet (Employment)</li> <li>• Kapitel: 2.29 Övriga försäkringsuppgifter (InsuranceExceptions)</li> <li>• Kapitel: 2.30 Internationella situationer (InternationalData)</li> <li>• Kapitel: 2.31 Övriga uppgifter (IncomeEarnerOther)</li> <li>• Kapitel: 2.32 Inkomstslag (Transactions)</li> <li>• Kapitel: 2.39 Övriga naturaförmåner (OtherBenefit)</li> <li>• Kapitel: 2.42 Dagtraktamente (DailyAllowance)</li> </ul>

Version	Datum	Beskrivning
		<ul style="list-style-type: none"><li>• Kapitel: 2.50 Arbetsstater (WorkCountries)</li><li>• Kapitel: 2.51 Arbetsorter (WorkMunicipalities)</li><li>• Kapitel: 2.56 Övriga ersättningar och förmåner (Remunerations).</li></ul> <p>Ändringar i de engelskspråkiga termerna:</p> <ul style="list-style-type: none"><li>• ExceptionCodeDenied har uppdaterats till InsuranceExceptionsDenied</li><li>• PaymentTypeDenied har uppdaterats till PaymentTypesDenied</li><li>• FormCodeDenied har uppdaterats till WorkFormDenied</li><li>• IncomeEarnerTypeDenied har uppdaterats till IncomeEarnerTypesDenied</li><li>• BenefitCodeDenied har uppdaterats till OtherBenefitDenied</li><li>• AllowanceCodeDenied har uppdaterats till DailyAllowanceDenied</li><li>• WorkMunicipalityDenied har uppdaterats till WorkMunicipalitiesDenied</li><li>• RemunerationCodeDenied har uppdaterats till RemunerationsDenied.</li></ul> <p>Som en följd av ändringen har dataelementet som beskriver en bestridd uppgift motsvarande mån tagits bort från följande kapitel:</p> <ul style="list-style-type: none"><li>• Kapitel: 2.29 Övriga försäkringsuppgifter (InsuranceExceptions)</li><li>• Kapitel: 2.39 Övriga naturaförmåner (OtherBenefit)</li><li>• Kapitel: 2.42 Dagtraktamente (DailyAllowance)</li><li>• Kapitel: 2.51 Arbetsorter (WorkMunicipalities)</li><li>• Kapitel: 2.56 Övriga ersättningar och förmåner (Remunerations).</li></ul>

**INNEHÅLL**

<b>1</b>	<b>Allmänt</b>	<b>6</b>
1.1	Schema	6
1.2	Teckentabell	6
1.3	Datum och klocktider	7
1.4	Läsanvisning för dokument	8
<b>2</b>	<b>Anmälningar om löneuppgifter (WageReportsFromIR)</b>	<b>9</b>
2.1	Uppgifter om materialbeställningen (Subscription)	14
2.2	Uppgifter om hämtningen (Query)	16
2.3	Sammandragsuppgifter om hämtningen (Summary)	17
2.4	Fel på meddelandenivån (MessageErrors)	18
2.5	Fel på materialnivån (DeliveryErrors)	19
2.6	Uppgifter om anmälningar (Reports)	20
2.7	Uppgifter om materialet (DeliveryData)	22
2.8	Löneutbetalningsperiod (PaymentPeriod)	26
2.9	Kontaktpersoner för materialet (ContactPersons)	28
2.10	Uppgifter om betalaren (Payer)	29
2.11	Betalarens identifierare (PayerIds)	31
2.12	Grundläggande uppgifter om betalaren (PayerBasic)	33
2.13	Betalarens adress (Address)	35
2.14	Betalarens underorganisationer (SubOrgs)	38
2.15	Övriga uppgifter om betalaren (PayerOther)	39
2.16	Ställföreträdande betalare (SubstitutePayer)	40
2.17	Uppgifter om tjänsten (ReportData)	43
2.18	Uppgifter om inkomsttagaren (IncomeEarner)	46
2.19	Inkomsttagarens identifierare (IncomeEarnerIds)	49
2.20	Grundläggande uppgifter om inkomsttagaren (IncomeEarnerBasic)	51
2.21	Inkomsttagarens adresser (Addresses)	53
2.22	Inkomsttagarens underorganisationer (SubOrgs)	56
2.23	Uppgifter om anställningsförhållandet (Employment)	57
2.24	Yrke (Professions)	60
2.25	Registrering av anställningsförhållande (EmploymentRegs)	62
2.26	Verksamhetsställe (PlaceOfBusiness)	63
2.27	Arbetspensionsförsäkring (PensionInsurance)	65

2.28 Arbetsolycksfallsförsäkring (AccidentInsurance) .....	67
2.29 Övriga försäkringsuppgifter (InsuranceExceptions) .....	69
2.30 Internationella situationer (InternationalData) .....	70
2.31 Övriga uppgifter (IncomeEarnerOther) .....	73
2.32 Inkomstslag (Transactions).....	75
2.33 Allmänna uppgifter om inkomstslaget (TransactionBasic).....	78
2.34 Försäkringsuppgifter (InsuranceData).....	80
2.35 Intjäningsperioder (EarningPeriods) .....	81
2.36 Löneenhet (UnitWages) .....	82
2.37 Bilförmån (CarBenefit) .....	84
2.38 Kostförmån (MealBenefit).....	86
2.39 Övriga naturaförmåner (OtherBenefit) .....	87
2.40 Sjöarbetsinkomst (SailorIncome) .....	88
2.41 Tilläggsuppgifter om återkrav (RecoveryData).....	90
2.42 Dagtraktamente (DailyAllowance) .....	92
2.43 Kilometerersättning (skattefri) (KmAllowance) .....	93
2.44 Sexmånadersregeln (SixMonthRule) .....	94
2.45 Uppgifter om utländsk hyrd arbetskraft (ForeignLeasedWork) .....	96
2.46 Representant (Representative) .....	97
2.47 Finländsk uppdragsgivare (FinServiceRecipient) .....	101
2.48 Vistelsestider i Finland (StayPeriodsInFinland) .....	103
2.49 Arbetsperioder i Finland (WorkPeriodsInFinland) .....	105
2.50 Arbetsstater (WorkCountries) .....	107
2.51 Arbetsorter (WorkMunicipalities) .....	110
2.52 Adress i arbetsstaten (WorkCountryAddress).....	111
2.53 Uppdragsgivare (ServiceRecipient) .....	114
2.54 Vistelseperioder i arbetsstaten (StayPeriodsAbroad) .....	118
2.55 Arbetsperioder utomlands (WorkPeriodsAbroad) .....	119
2.56 Övriga ersättningar och förmåner (Remunerations).....	120
2.57 Frånvaron (Absence) .....	121
2.58 Oavlönad frånvaro (UnpaidAbsence) .....	122
2.59 Avlönad frånvaro (PaidAbsence) .....	124
2.60 Anmälans saknade uppgifter (MissingData) .....	127

## 1 ALLMÄNT

### 1.1 Schema

Anmälningar om löneuppgifter skickas från inkomstregistret med schemat **WageReportsFromIR**.

Schemats namnrymder är som följer:

Filens namn	Prefix	Namespace
	xmlns:xs	http://www.w3.org/TR/2001/NOTE-SOAP-20000508/
WageReportsFromIR.xsd	xmlns:wrfir	http://www.tulorekisteri.fi/2017/1/WageReportsFromIR
WageReportsFromIRTypes.xsd	xmlns:wrfirt	http://www.tulorekisteri.fi/2017/1/WageReportsFromIRTypes
StatusMessageTypes.xsd	xmlns:smt	http://www.tulorekisteri.fi/2017/1/StatusMessageTypes
IRCommonTypes.xsd	xmlns:irct	http://www.tulorekisteri.fi/2017/1/IRCommonTypes
xmldsig-core-schema.xsd	xmlns:ds	http://www.w3.org/2000/09/xmldsig#

Innehållsmässigt distribueras uppgifterna från inkomstregistret i samma form som de har lämnats in till inkomstregistret. I distributionen beaktas informationsanvändarens åtkomstprofil.

### 1.2 Teckentabell

I inkomstregistrets scheman används standardteckentabellen för XML, UTF-8. Filen får inte innehålla tecknet Byte Order Mark (BOM).

I tabellen nedan presenteras kraven på konvertering av specialtecken som förekommer i meddelandena.

Märke	Beskrivning	Format som entitet
&	et-tecken	&amp; obligatorisk konvertering
<	mindre än	&lt; obligatorisk konvertering
>	större än	&gt; konvertering är inte obligatorisk, men förenlig med god praxis
'	apostrof	&apos; konvertering är inte obligatorisk, men förenlig med god praxis
"	citattecken	&quot; konvertering är inte obligatorisk, men

		förenlig med god praxis
--	dubbelstrecken	Tecknet får inte förekomma i en xml-fil
/*	snedstreck asterisk	Tecknet får inte förekomma i en xml-fil
&#	et-tecken nummertecken	Tecknet får inte förekomma i en xml-fil

Teckentabellen för **referensuppgifterna** är begränsad. Tillåtna tecken för referensuppgifter som listats nedan är siffrorna 0–9, bokstäverna a–z och A–Z samt specialtecknen ”\_” och ”-”.

- Materialets ägares materialreferens (DeliveryId)
- Betalarens anmälningsreferens (ReportId)
- Beställarens huvudbeställningsreferens (MainSubscriptionId)
- Beställarens underbeställningsreferens (SubscriptionId)
- Avsändarens meddelandereferens (MessageId)
- Referens för begäran om rättelse (DemandForRectificationId)

Stora och små bokstäver har betydelse i följande uppgifter:

- Landskoder i alla datagrupper (t.ex. ”DE” tolkas som en annan kod än ”De”).
- Kundnummer i alla datagrupper (t.ex. ”150172-999H” tolkas som en annan identifierare än ”150172-999h”).

### 1.3 Datum och klocktider

I datum (datatyp xs:date) får tidszonuppgiften inte inkluderas. Exempel på datum:

```
<StartDate>2017-05-11</StartDate>
```

I dataelement som innehåller klocktider (datatyperna xs:dateTime och xs:time) ska tidszonen inkluderas.

Exempel: i Finlands tidszon (vintertid, UTC+2):

```
<Timestamp>2017-05-11T08:00:00+02:00</Timestamp>
```

```
<Time>08:00:00+02:00</Time>
```

Exempel: i UTC-tid (UTC+0):

```
<Timestamp>2017-05-11T6:00:00Z</Timestamp>
```

```
<Time>06:00:00Z</Time>
```

#### 1.4 Läsanvisning för dokument

Markeringen 0 .. längst nere till höger i elementen i dokumentets scheman  $\infty$  betyder att elementet kan upprepas flera gånger och kan också saknas helt. Markeringen 1 ..  $\infty$  betyder att elementet kan upprepas flera gånger, men alltid minst en gång. Obligatoriska element har märkts ut med en sammanhängande kantlinje och frivilliga element med en streckad kantlinje.

I dokumentets tabeller anges huruvida element är obligatoriska eller frivilliga med följande markeringar:

F/O	Förklaring
F	Elementet är alltid frivilligt. Datagrupper eller uppgifter som markerats som frivilliga är med i det hämtade materialet om de innehåller data (uppgiften har angetts i anmälan eller har producerats av inkomstregistret) och de ingår i den åtkomstprofil som används för att hämta materialet.
O	Elementet är alltid med om dess "moderelement" är med.

I vissa element används värden i en begränsad värderymd, dvs. koder, på meddelandena. Kodernas värderymd, dvs. möjliga värden beskrivs i dokumentet "Koduppsättningar" och "Koduppsättningar – Inkomstslag". I detta dokument hänvisas till värden som anges i koduppsättningarna med namnet "koduppsättningar".

## 2 ANMÄLNINGAR OM LÖNEUPPGIFTER (WAGEREPORTSFROMIR)

Material som innehåller anmälningar om löneuppgifter som distribueras från inkomstregistret har följande allmänna struktur:

Datagruppens namn	Typ	F/O
Uppgifter om materialbeställningen (Subscription)	wrfirt:Subscription	O
Uppgifter om hämtningen (Query)	wrfirt:Query	F
Sammandragsuppgifter om hämtningen (Summary)	wrfirt:Summary	O
Fel på meddelandenivån (MessageErrors)	smt:MessageErrors	F
Fel på materialnivån (DeliveryErrors)	smt:DeliveryErrors	F
Uppgifter om anmälningar (Reports)	wrfirt:Reports	F
Uppgifter om anmälan (Report)	wrfirt:Report	O
Uppgifter om materialet (DeliveryData)	wrfirt:DeliveryData	O
Löneutbetalningsperiod (PaymentPeriod)	wrfirt:PaymentPeriod	O
Kontaktpersoner för materialet (ContactPersons)	wrfirt:ContactPersons	F
Uppgifter om betalaren (Payer)	wrfirt:Payer	F
Betalarens identifierare (PayerIds)	wrfirt:PayerIds	F
Grundläggande uppgifter om betalaren (PayerBasic)	wrfirt:PayerBasic	F
Betalarens adress (Address)	wrfirt:Address	F
Betalarens underorganisationer (SubOrgs)	wrfirt:SubOrgs	F
Övriga uppgifter om betalaren (PayerOther)	wrfirt:PayerOther	F
Ställföreträdande betalare (SubstitutePayer)	wrfirt:SubstitutePayer	F
Uppgifter om tjänsten (ReportData)	wrfirt:ReportData	O
Uppgifter om inkomsttagaren (IncomeEarner)	wrfirt:IncomeEarner	F
Inkomsttagarens identifierare (IncomeEarnerIds)	wrfirt:IncomeEarnerIds	F
Grundläggande uppgifter om inkomsttagaren (IncomeEarnerBasic)	wrfirt:IncomeEarnerBasic	F
Inkomsttagarens adresser (Addresses)	wrfirt:Addresses	F
Inkomsttagarens underorganisationer (SubOrgs)	wrfirt:Suborgs	F

Datagruppens namn	Typ	F/O
Uppgifter om anställningsförhållandet (Employment)	wrfirt:Employment	F
Yrke (Professions)	wrfirt:Professions	F
Registrering av anställningsförhållande (EmploymentRegs)	wrfirt:EmploymentRegs	F
Verksamhetsställe (PlaceOfBusiness)	wrfirt:PlaceOfBusiness	F
Arbetspensionsförsäkring (PensionInsurance)	wrfirt:PensionInsurance	F
Arbetsolycksfallsförsäkring (AccidentInsurance)	wrfirt:AccidentInsurance	F
Övriga försäkringsuppgifter (InsuranceExceptions)	wrfirt:InsuranceException s	F
Internationella situationer (InternationalData)	wrfirt:InternationalData	F
Övriga uppgifter (IncomeEarnerOther)	wrfirt:IncomeEarnerOthe r	F
Inkomstslag (Transactions)	wrfirt:Transactions	F
Uppgifter om inkomstslaget (Transaction)	wrfirt:Transaction	O
Allmänna uppgifter om inkomstslaget (TransactionBasic)	wrfirt:TransactionBasic	F
Försäkringsuppgifter (InsuranceData)	wrfirt:InsuranceData	F
Intjäningsperioder (EarningPeriods)	wrfirt:EarningPeriods	F
Löneenhet (UnitWages)	wrfirt:UnitWages	F
Bilförmån (CarBenefit)	wrfirt:CarBenefit	F
Kostförmån (MealBenefit)	wrfirt:MealBenefit	F
Övriga naturaförmåner (OtherBenefit)	wrfirt:OtherBenefit	F
Sjöarbetsinkomst (SailorIncome)	wrfirt:SailorIncome	F
Tilläggsuppgifter om återkrav (RecoveryData)	wrfirt:RecoveryData	F
Dagtraktamente (DailyAllowance)	wrfirt:DailyAllowance	F
Kilometerersättning (skattefri) (KmAllowance)	wrfirt:KmAllowance	F
Sexmånadersregel (SixMonthRule)	wrfirt:SixMonthRule	F
Uppgifter om utländsk hyrd arbetskraft (ForeignLeasedWork)	wrfirt:ForeignLeasedWor k	F

Datagruppens namn	Typ	F/O
Representant (Representative)	wrfirt:Representative	F
Finländsk uppdragsgivare (FinServiceRecipient)	wrfirt:FinServiceRecipient	F
Vistelsetider i Finland (StayPeriodsInFinland)	wrfirt:StayPeriodsInFinland	F
Arbetsperioder i Finland (WorkPeriodsInFinland)	wrfirt:WorkPeriodsInFinland	F
Arbetsstater (WorkCountries)	wrfirt:WorkCountries	F
Arbetsstat (WorkCountry)	wrfirt:WorkCountry	O
Arbetsorter (WorkMunicipalities)	wrfirt:WorkMunicipalities	F
Adress i arbetsstaten (WorkCountryAddress)	wrfirt:WorkCountryAddress	F
Uppdragsgivare (ServiceRecipient)	wrfirt:ServiceRecipient	F
Vistelseperioder i arbetsstaten (StayPeriodsAbroad)	wrfirt: StayPeriodsAbroad	F
Arbetsperioder utomlands (WorkPeriodsAbroad)	wrfirt: WorkPeriodsAbroad	F
Övriga ersättningar och förmåner (Remunerations)	wrfirt: Remunerations	F
Frånvaron (Absence)	wrfirt:Absence	F
Oavlönad frånvaro (UnpaidAbsence)	wrfirt:UnpaidAbsence	F
Avlönad frånvaro (PaidAbsence)	wrfirt:PaidAbsence	F
Anmälans saknade uppgifter (MissingData)	wrfirt:MissingData	F
Underskrift (Signature)	xsig:SignatureType	O

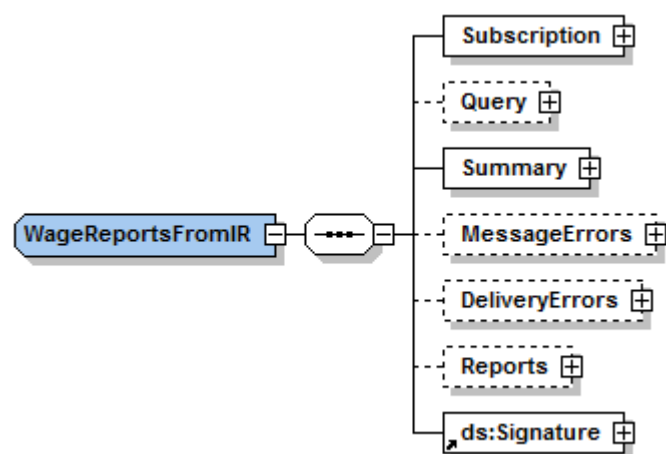

#### Uppgifter om datagruppen:

Uppgiftens namn	Typ	Tillåtna värden	F/O	Behandlingsregel
Uppgifter om materialbeställningen (Subscription)	wrfirt:Subscription		O	I datagruppen levereras uppgifter som gäller materialbeställningen eller tjänstebegäran.
Uppgifter om hämtningen (Query)	wrfirt:Query		F	I datagruppen levereras uppgifter som gäller hämtningen.  Datagruppen förekommer inte på svarsmeddelandet till en WS-realtidsservicekallelse i enlighet med schemat DataRequestToIR om det uppkommit ett fel på meddelandenivån eller materialnivån vid processeringen av servicekallelsen.
Sammandragsuppgifter om hämtningen (Summary)	wrfirt:Summary		O	I datagruppen levereras summauppgifter som gäller hämtningen.
Fel på meddelandenivån (MessageErrors)	smt:MessageErrors		F	Datagruppen kan förekomma endast på svarsmeddelandet till en WS-realtidsservicekallelse i enlighet med schemat DataRequestToIR.

Uppgiftens namn	Typ	Tillåtna värden	F/O	Behandlingsregel
Fel på materialnivån (DeliveryErrors)	smt:DeliveryErrors		F	Datagruppen kan förekomma endast på svarsmeddelandet till en WS-realtidsservicekallelse i enlighet med schemat DataRequestToIR.
Uppgifter om anmälningar (Reports)	wrfirt:Reports		F	Anmälningar om löneuppgifter
Underskrift (Signature)	xsig:SignatureType		O	I datagruppen levereras materialets elektroniska underskrift.

## 2.1 Uppgifter om materialbeställningen (Subscription)

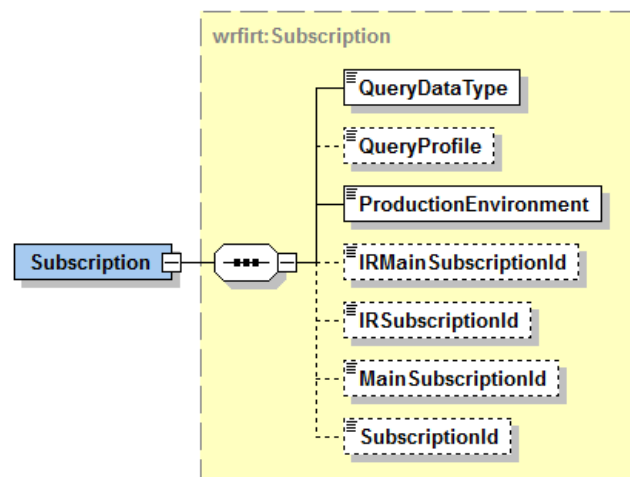

### Uppgifter om datagruppen:

Uppgiftens namn	Typ	Tillåtna värden	F/O	Behandlingsregel
Uppgifter om materialbeställningen (Subscription)	wrfirt:Subscription		O	I datagruppen levereras uppgifter som gäller materialbeställningen eller tjänstebegäran.
Typ av material (QueryDataType)	xs:int	koduppsättning: QueryDataType	O	Uppgift som angetts i materialbeställningen eller tjänstebegäran.
Åtkomstprofil (QueryProfile)	irct:String40		F	Uppgift som angetts i materialbeställningen eller tjänstebegäran.
Produktionsmiljö (ProductionEnvironment)	irct:trueOrFalse	koduppsättning: ProductionEnvironm ent	O	Uppgift som angetts i materialbeställningen eller tjänstebegäran.
Inkomstregistrets referens för huvudbeställningsreferens (IRMainSubscriptionId)	irct:Guid		F	Inkomstregistrets huvudbeställningsreferens för den huvudbeställning utifrån vilken materialhämtningen har utförts. Uppgiften skickas inte på ett svarsmeddelande till en WS-realtidsservicekallelse i enlighet med schemat DataRequestToIR.

Uppgiftens namn	Typ	Tillåtna värden	F/O	Behandlingsregel
Inkomstregistrets underbeställningsreferens (IRSubscriptionId)	irct:Guid		F	Inkomstregistrets underbeställningsreferens för den underbeställning utifrån vilken materialhämtningen har utförts. Uppgiften skickas inte på ett svarsmeddelande till en WS-realtidsservicekallelse i enlighet med schemat DataRequestToIR.
Beställarens huvudbeställningsreferens (MainSubscriptionId)	irct:String40		F	Beställarens huvudbeställningsreferens för den huvudbeställning utifrån vilken materialhämtningen har utförts. Uppgiften skickas inte på ett svarsmeddelande till en WS-realtidsservicekallelse i enlighet med schemat DataRequestToIR.
Beställarens underbeställningsreferens (SubscriptionId)	irct:String40		F	Beställarens underbeställningsreferens för den underbeställning utifrån vilken materialhämtningen har utförts. Uppgiften skickas inte på ett svarsmeddelande till en WS-realtidsservicekallelse i enlighet med schemat DataRequestToIR.

## 2.2 Uppgifter om hämtningen (Query)

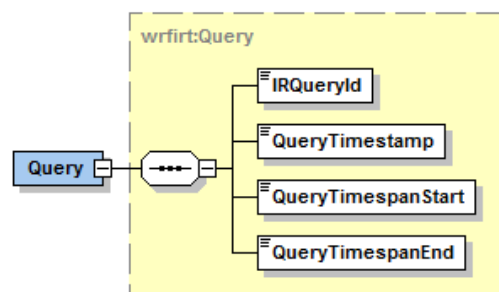

### Uppgifter om datagruppen:

Uppgiftens namn	Typ	Tillåtna värden	F/O	Behandlingsregel
Uppgifter om hämtningen (Query)	wrfirt:Query		F	I datagruppen levereras uppgifter som gäller hämtningen.
Inkomstregistrets hämtningsreferens (IRQueryId)	irct:Guid		O	Referens som inkomstregistret ger till det hämtade materialet. Referensen specificerar alla material som hämtats från inkomstregistret.
Hämtningstidpunkt (QueryTimestamp)	xsd:dateTime		O	Datum och klockslag då hämtningen av materialet utfördes.
Startögonblicket för hämtningsintervallet för ändringar (QueryTimespanStart)	xsd:dateTime		O	Datum och klockslag från och med vilka de ändrade uppgifterna har hämtats.
Slutögonblicket för hämtningsintervallet för ändringar (QueryTimespanEnd)	xsd:dateTime		O	Datum och klockslag fram till vilka de ändrade uppgifterna har hämtats till materialet (exklusive slutögonblicket).

### 2.3 Sammandragsuppgifter om hämtningen (Summary)

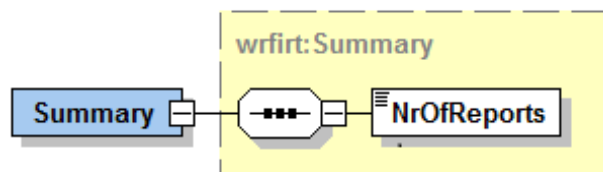

#### Uppgifter om datagruppen:

Uppgiftens namn	Typ	Tillåtna värden	F/O	Behandlingsregel
Sammandragsuppgifter om hämtningen (Summary)	wrfirt:Summary		O	I datagruppen levereras summauppgifter som gäller hämtningen.
Antalet objekt som hämtats (NrOfReports)	xs:int		O	Antalet löneuppgiftsanmälningar som hämtats.





## 2.6 Uppgifter om anmälningar (Reports)

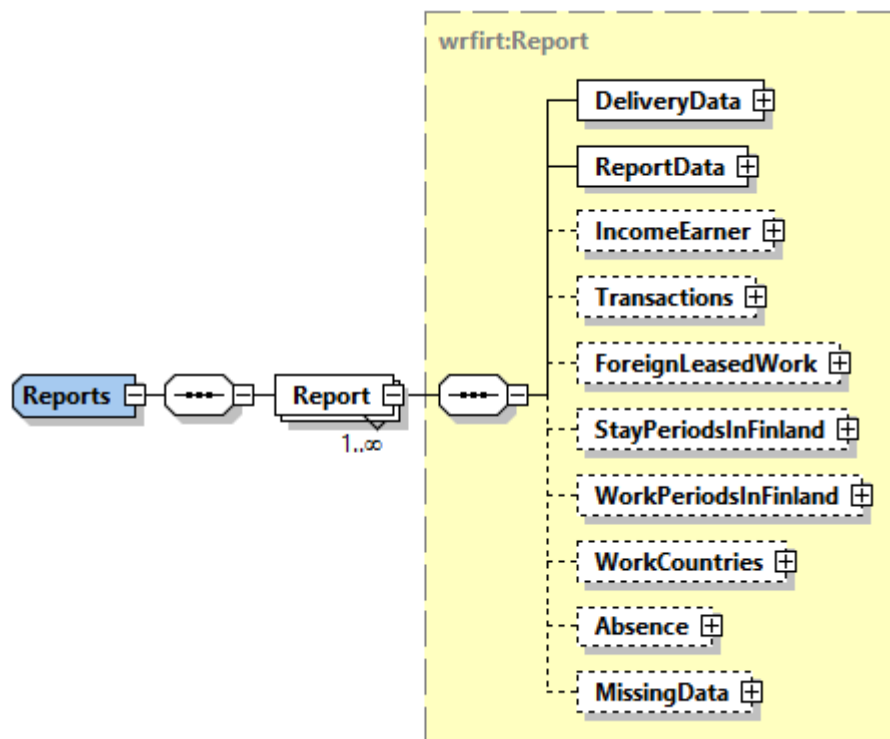

### Uppgifter om datagruppen:

Uppgiftens namn	Typ	Tillåtna värden	F/O	Behandlingsregel
Uppgifter om anmälningar (Reports)	wrfirt:Reports		F	I datagruppen returneras anmälningar om löneuppgifter som hämtats till materialet.  Datagrupper eller data som hör till datagruppen och som märkts ut som frivilliga returneras om de angetts med anmälan och ingår i den åtkomstprofil som används när materialet hämtas.
Uppgifter om anmälan (Report)	wrfirt:Report		O	Det kan finnas flera anmälningar.

Uppgiftens namn	Typ	Tillåtna värden	F/O	Behandlingsregel
Uppgifter om materialet (DeliveryData)	wrfirt:DeliveryData		O	
Uppgifter om tjänsten (ReportData)	wrfirt:ReportData		O	
Uppgifter om inkomsttagaren (IncomeEarner)	wrfirt:IncomeEarner		F	
Inkomstslag (Transactions)	wrfirt:Transactions		F	
Uppgifter om utländsk hyrd arbetskraft (ForeignLeasedWork)	wrfirt:ForeignLeasedWork		F	
Vistelsetider i Finland (StayPeriodsInFinland)	wrfirt:StayPeriodsInFinland		F	
Arbetsperioder i Finland (WorkPeriodsInFinland)	wrfirt:WorkPeriodsInFinland		F	
Arbetsstater (WorkCountries)	wrfirt:WorkCountries		F	
Frånvaron (Absence)	wrfirt:Absence		F	
Anmälans saknade uppgifter (MissingData)	wrfirt:MissingData		F	

## 2.7 Uppgifter om materialet (DeliveryData)

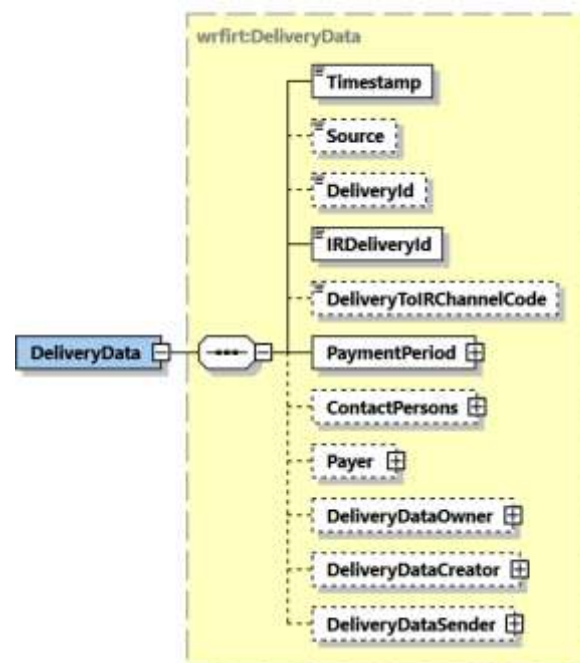

### Uppgifter om datagruppen:

Uppgiftens namn	Typ	Tillåtna värden	F/O	Behandlingsregel
Uppgifter om materialet (DeliveryData)	wrfirt:DeliveryData		O	Datagrupper eller data som hör till datagruppen och som märkts ut som frivilliga returneras om de angetts med anmälan och ingår i den åtkomstprofil som används när materialet hämtas.
Tidpunkten då materialet bildades (Timestamp)	xsd:dateTime		O	
Datakälla (Source)	irct:String30		F	
Materialets ägares (betalarens) materialreferens (DeliveryId)	irct:String40		F	

Uppgiftens namn	Typ	Tillåtna värden	F/O	Behandlingsregel
Inkomstregistrets materialreferens (IRDeliveryId)	irct:Guid		O	
Materialets leveranskanal (DeliveryToIRChannelCode)	xs:int	koduppsättning: DeliveryToIRChannel Code	F	
Löneutbetalningsperiod (PaymentPeriod)	wrfirt:PaymentPeriod		O	
Kontaktpersoner för materialet (ContactPersons)	wrfirt:ContactPersons		F	
Uppgifter om betalaren (Payer)	wrfirt:Payer		F	
Materialets ägare (DeliveryDataOwner)	wrfirt:Id		F	
Typ av identifierare (Type)	xs:int	koduppsättning: IdType	F	
Typ av identifierare bestrids (TypeDenied)	xs:int	koduppsättning: DisputeStatus	F	Informationen lämnas aldrig ut, eftersom den registrerade inte kan bestrida uppgiften i fråga. Uppgiften finns med i bilden enbart av tekniska skäl.
Identifierare (Code)	irct:String30		F	
Identifierare bestrids (CodeDenied)	xs:int	koduppsättning: DisputeStatus	F	Informationen lämnas aldrig ut, eftersom den registrerade inte kan bestrida uppgiften i fråga. Uppgiften finns med i bilden enbart av tekniska skäl.
Landskod (CountryCode)	irct:String2	En kod med två bokstäver i enlighet med landskodsystemet ISO3166. Om landet är okänt är värdet "99".	F	
Landskod bestrids (CountryCodeDenied)	xs:int	koduppsättning: DisputeStatus	F	Informationen lämnas aldrig ut, eftersom den registrerade inte kan bestrida uppgiften i fråga. Uppgiften finns med i bilden enbart av tekniska skäl.

Uppgiftens namn	Typ	Tillåtna värden	F/O	Behandlingsregel
Landets namn (CountryName)	irct:String70		F	
Landets namn bestrids (CountryNameDenied)	xs:int	koduppsättning: DisputeStatus	F	Informationen lämnas aldrig ut, eftersom den registrerade inte kan bestrida uppgiften i fråga. Uppgiften finns med i bilden enbart av tekniska skäl.
Materialets skapare (DeliveryDataCreator)	wrfirt:Id		F	
Typ av identifierare (Type)	xs:int	koduppsättning: IdType	F	
Typ av identifierare bestrids (TypeDenied)	xs:int	koduppsättning: DisputeStatus	F	Informationen lämnas aldrig ut, eftersom den registrerade inte kan bestrida uppgiften i fråga. Uppgiften finns med i bilden enbart av tekniska skäl.
Identifierare (Code)	irct:String30		F	
Identifierare bestrids (CodeDenied)	xs:int	koduppsättning: DisputeStatus	F	Informationen lämnas aldrig ut, eftersom den registrerade inte kan bestrida uppgiften i fråga. Uppgiften finns med i bilden enbart av tekniska skäl.
Landskod (CountryCode)	irct:String2	En kod med två bokstäver i enlighet med landskodssystemet ISO3166. Om landet är okänt är värdet "99".	F	
Landskod bestrids (CountryCodeDenied)	xs:int	koduppsättning: DisputeStatus	F	Informationen lämnas aldrig ut, eftersom den registrerade inte kan bestrida uppgiften i fråga. Uppgiften finns med i bilden enbart av tekniska skäl.
Landets namn (CountryName)	irct:String70		F	
Landets namn bestrids (CountryNameDenied)	xs:int	koduppsättning: DisputeStatus	F	Informationen lämnas aldrig ut, eftersom den registrerade inte kan bestrida uppgiften i fråga. Uppgiften finns med i bilden enbart av tekniska skäl.
Materialets avsändare (DeliveryDataSender)	wrfirt:Id		F	

Uppgiftens namn	Typ	Tillåtna värden	F/O	Behandlingsregel
Typ av identifierare (Type)	xs:int	koduppsättning: IdType	F	
Typ av identifierare bestrids (TypeDenied)	xs:int	koduppsättning: DisputeStatus	F	Informationen lämnas aldrig ut, eftersom den registrerade inte kan bestrida uppgiften i fråga. Uppgiften finns med i bilden enbart av tekniska skäl.
Identifierare (Code)	irct:String30		F	
Identifierare bestrids (CodeDenied)	xs:int	koduppsättning: DisputeStatus	F	Informationen lämnas aldrig ut, eftersom den registrerade inte kan bestrida uppgiften i fråga. Uppgiften finns med i bilden enbart av tekniska skäl.
Landskod (CountryCode)	irct:String2	En kod med två bokstäver i enlighet med landskodsystemet ISO3166. Om landet är okänt är värdet "99".	F	
Landskod bestrids (CountryCodeDenied)	xs:int	koduppsättning: DisputeStatus	F	Informationen lämnas aldrig ut, eftersom den registrerade inte kan bestrida uppgiften i fråga. Uppgiften finns med i bilden enbart av tekniska skäl.
Landets namn (CountryName)	irct:String70		F	
Landets namn bestrids (CountryNameDenied)	xs:int	koduppsättning: DisputeStatus	F	Informationen lämnas aldrig ut, eftersom den registrerade inte kan bestrida uppgiften i fråga. Uppgiften finns med i bilden enbart av tekniska skäl.

## 2.8 Löneutbetalningsperiod (PaymentPeriod)

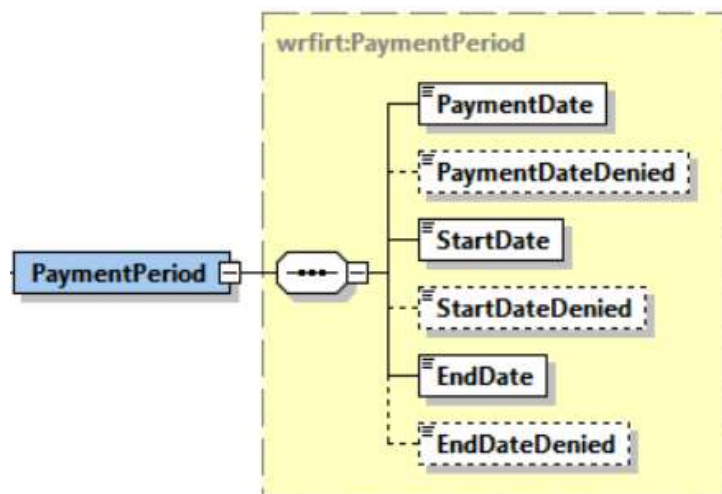

### Uppgifter om datagruppen:

Uppgiftens namn	Typ	Tillåtna värden	F/O	Behandlingsregel
Löneutbetalningsperiod (PaymentPeriod)	wrfirt:PaymentPeriod		O	
Prestationens betalningsdag eller annan anmälningsdag (PaymentDate)	xs:date		O	
Prestationens betalningsdag eller annan anmälningsdag bestrids (PaymentDateDenied)	xs:int	koduppsättning: DisputeStatus	F	
Startdatum (StartDate)	xs:date		O	
Startdatum bestrids (StartDateDenied)	xs:int	koduppsättning: DisputeStatus	F	
Slutdatum (EndDate)	xs:date		O	

Uppgiftens namn	Typ	Tillåtna värden	F/O	Behandlingsregel
Slutdatum bestrids (EndDateDenied)	xs:int	koduppsättning: DisputeStatus	F	



## 2.9 Kontaktpersoner för materialet (ContactPersons)

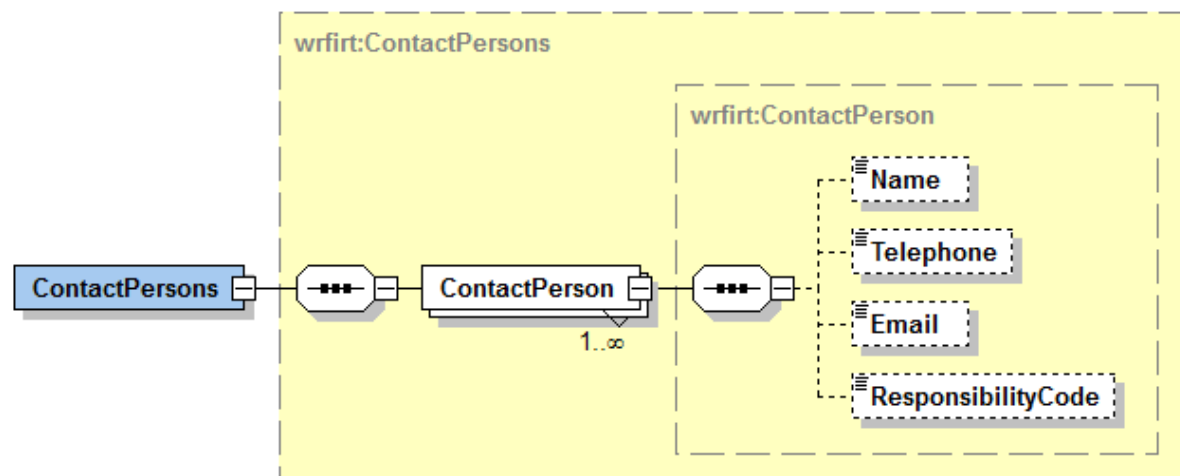

### Uppgifter om datagruppen:

Uppgiftens namn	Typ	Tillåtna värden	F/O	Behandlingsregel
Kontaktpersoner för materialet (ContactPersons)	wrfirt:ContactPersons		F	Datagrupper eller data som hör till datagruppen och som märkts ut som frivilliga returneras om de angetts med anmälan och ingår i den åtkomstprofil som används när materialet hämtas.
Kontaktperson för materialet (ContactPerson)	wrfirt:ContactPerson		O	Det kan finnas flera kontaktpersoner.
Namn (Name)	irct:String200		F	
Telefonnummer (Telephone)	irct:String40		F	
E-postadress (Email)	irct:String70		F	
Ansvarsområde (ResponsibilityCode)	xs:int	koduppsättning: ResponsibilityCode	F	

## 2.10 Uppgifter om betalaren (Payer)

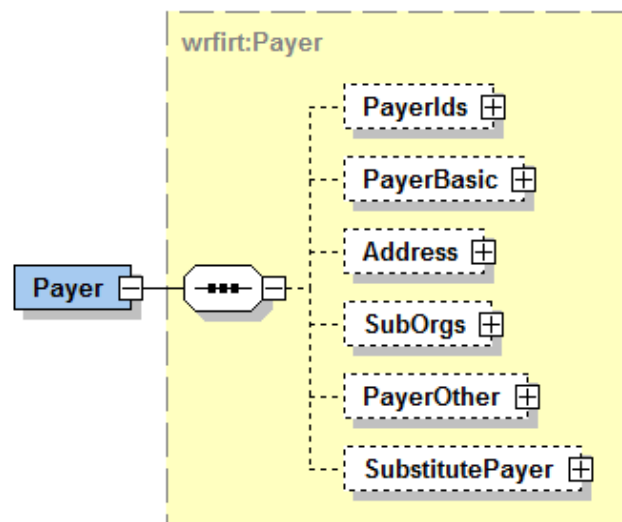

### Uppgifter om datagruppen:

Uppgiftens namn	Typ	Tillåtna värden	F/O	Behandlingsregel
Uppgifter om betalaren (Payer)	wrfirt:Payer		F	Datagrupper eller data som hör till datagruppen och som märkts ut som frivilliga returneras om de angetts med anmälan och ingår i den åtkomstprofil som används när materialet hämtas.
Betalarens identifierare (PayerIds)	wrfirt:PayerIds		F	
Grundläggande uppgifter om betalaren (PayerBasic)	wrfirt:PayerBasic		F	
Betalarens adress (Address)	wrfirt:Address		F	
Betalarens underorganisationer (SubOrgs)	wrfirt:SubOrgs		F	
Övriga uppgifter om betalaren (PayerOther)	wrfirt:PayerOther		F	

Uppgiftens namn	Typ	Tillåtna värden	F/O	Behandlingsregel
Ställföreträdande betalare (SubstitutePayer)	wrfirt:SubstitutePayer		F	



## 2.11 Betalarens identifierare (PayerIds)

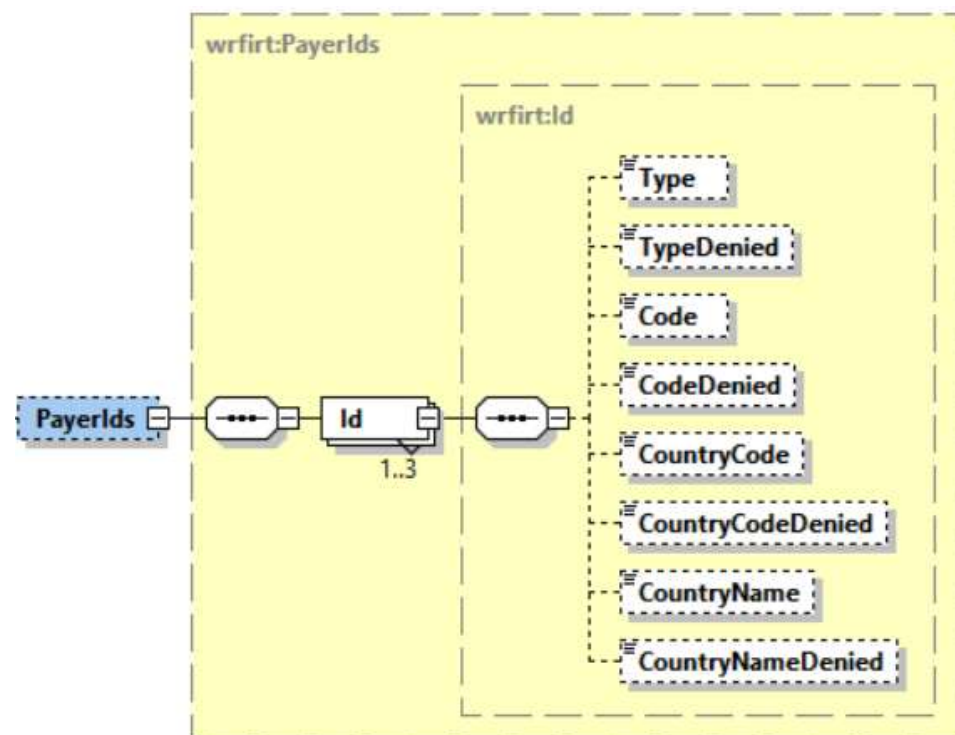

## Uppgifter om datagruppen:

Uppgiftens namn	Typ	Tillåtna värden	F/O	Behandlingsregel
Betalarens identifierare (PayerIds)	wrfirt:PayerIds		F	Datagrupper eller data som hör till datagruppen och som märkts ut som frivilliga returneras om de angetts med anmälan och ingår i den åtkomstprofil som används när materialet hämtas.
Betalarens identifierare (Id)	wrfirt:Id		O	Betalaren kan ha upp till tre identifierare.
Typ av identifierare (Type)	xs:int	koduppsättning: IdType	F	
Typ av identifierare bestrids (TypeDenied)	xs:int	koduppsättning: DisputeStatus	F	

Uppgiftens namn	Typ	Tillåtna värden	F/O	Behandlingsregel
Identifierare (Code)	irct:String30		F	
Identifierare bestrids (CodeDenied)	xs:int	koduppsättning: DisputeStatus	F	
Landskod (CountryCode)	irct:String2	En kod med två bokstäver i enlighet med landskodssystemet ISO3166. Om landet är okänt är värdet "99".	F	
Landskod bestrids (CountryCodeDenied)	xs:int	koduppsättning: DisputeStatus	F	
Landets namn (CountryName)	irct:String70		F	
Landets namn bestrids (CountryNameDenied)	xs:int	koduppsättning: DisputeStatus	F	

## 2.12 Grundläggande uppgifter om betalaren (PayerBasic)

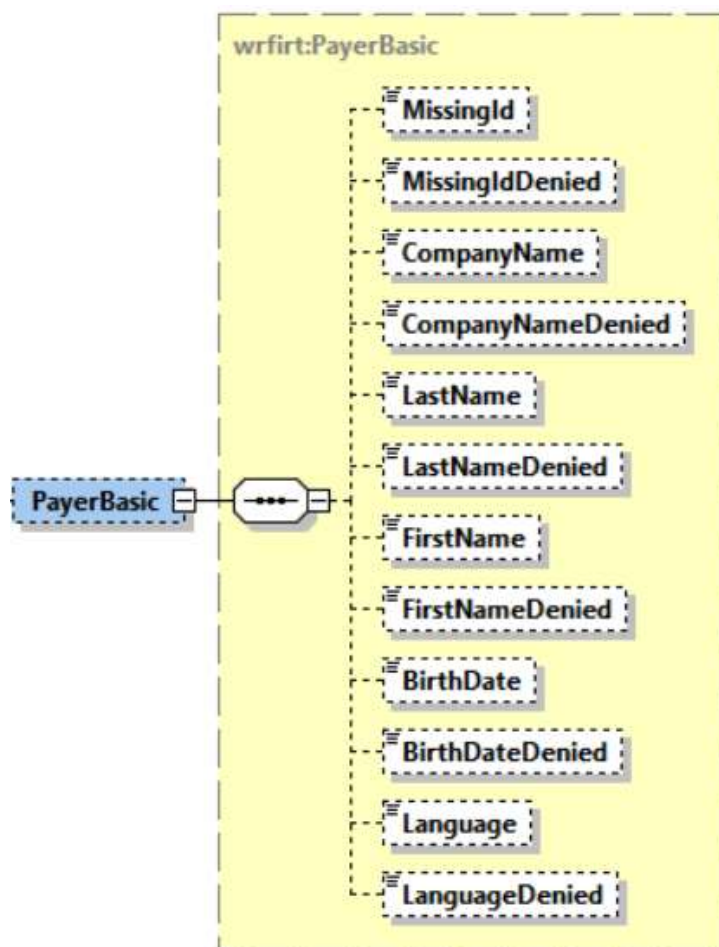

## Uppgifter om datagruppen:

Uppgiftens namn	Typ	Tillåtna värden	F/O	Behandlingsregel
Grundläggande uppgifter om betalaren (PayerBasic)	wrfirt:PayerBasic		F	Datagrupper eller data som hör till datagruppen och som märkts ut som frivilliga returneras om de angetts med anmälan och ingår i den åtkomstprofil som används när materialet hämtas.
Betalaren saknar kundnummer (MissingId)	irct:true	"true"	F	
Betalaren saknar kundnummer bestrids (MissingIdDenied)	xs:int	koduppsättning: DisputeStatus	F	
Företagets namn (CompanyName)	irct:String200		F	
Företagets namn bestrids (CompanyNameDenied)	xs:int	koduppsättning: DisputeStatus	F	
Efternamn (LastName)	irct:String200		F	
Efternamn bestrids (LastNameDenied)	xs:int	koduppsättning: DisputeStatus	F	
Förnamn (FirstName)	irct:String100		F	
Förnamn bestrids (FirstNameDenied)	xs:int	koduppsättning: DisputeStatus	F	
Födelsedatum (BirthDate)	xs:date		F	
Födelsedatum bestrids (BirthDateDenied)	xs:int	koduppsättning: DisputeStatus	F	
Kontaktspråk (Language)	xs:int	koduppsättning: Language	F	
Kontaktspråk bestrids (LanguageDenied)	xs:int	koduppsättning: DisputeStatus	F	

## 2.13 Betalarens adress (Address)

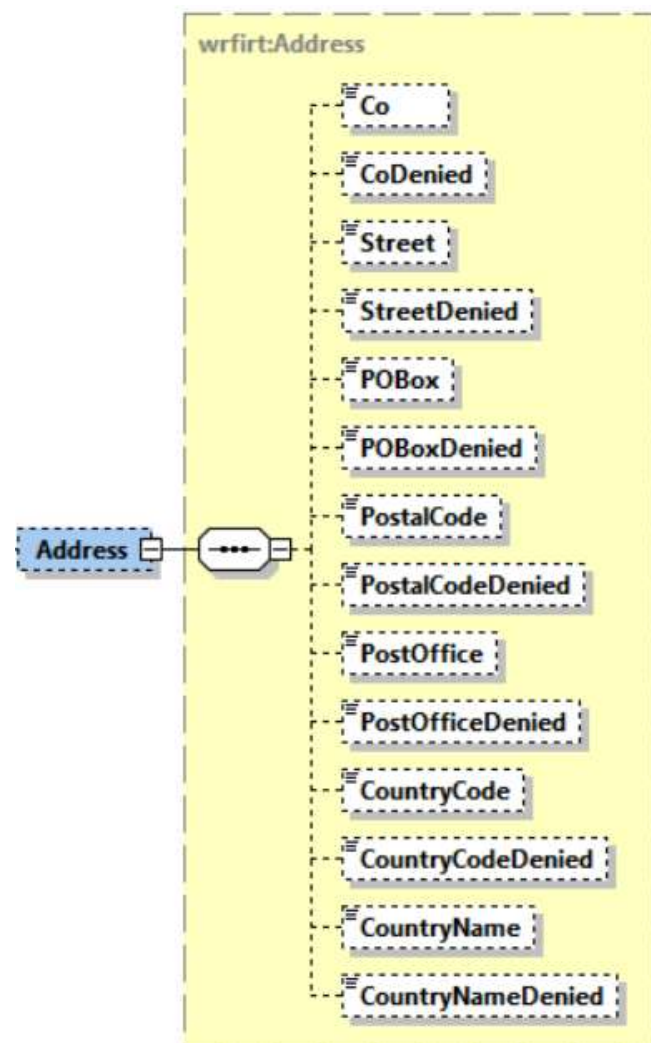

## Uppgifter om datagruppen:

Uppgiftens namn	Typ	Tillåtna värden	F/O	Behandlingsregel
Betalarens adress (Address)	wrfirt:Address		F	Datagrupper eller data som hör till datagruppen och som märkts ut som frivilliga returneras om de angetts med anmälan och ingår i den åtkomstprofil som används när materialet hämtas. Adressuppgifter som omfattas av spärrmarkering kommer inte att delas.
c/o-identifierare (Co)	irct:String70		F	
c/o-identifierare bestrids (CoDenied)	xs:int	koduppsättning: DisputeStatus	F	
Gatuadress (Street)	irct:String100		F	
Gatuadress bestrids (StreetDenied)	xs:int	koduppsättning: DisputeStatus	F	
PB (POBox)	irct:String10		F	
PB bestrids (POBoxDenied)	xs:int	koduppsättning: DisputeStatus	F	
Postnummer (PostalCode)	irct:String20		F	
Postnummer bestrids (PostalCodeDenied)	xs:int	koduppsättning: DisputeStatus	F	
Postanstalt (PostOffice)	irct:String200		F	
Postanstalt bestrids (PostOfficeDenied)	xs:int	koduppsättning: DisputeStatus	F	
Landskod (CountryCode)	irct:String2	En kod med två bokstäver i enlighet med landskodssystemet ISO3166. Om landet är okänt, är värdet "99".	F	

Uppgiftens namn	Typ	Tillåtna värden	F/O	Behandlingsregel
Landskod bestrids (CountryCodeDenied)	xs:int	koduppsättning: DisputeStatus	F	
Landets namn (CountryName)	irct:String70		F	
Landets namn bestrids (CountryNameDenied)	xs:int	koduppsättning: DisputeStatus	F	



## 2.14 Betalarens underorganisationer (SubOrgs)

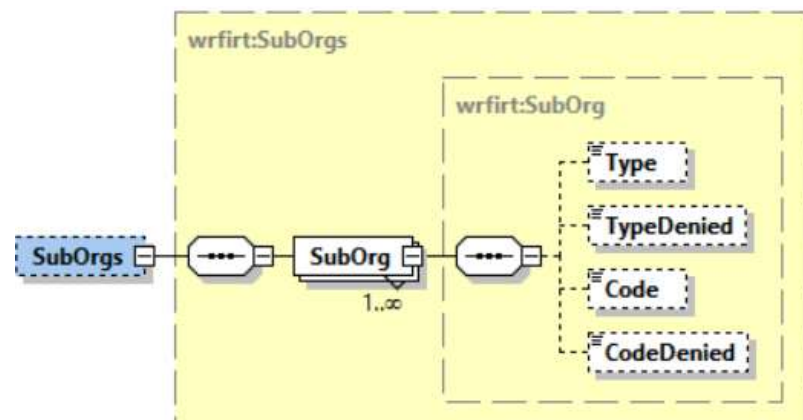

### Uppgifter om datagruppen:

Uppgiftens namn	Typ	Tillåtna värden	F/O	Behandlingsregel
Betalarens underorganisationer (SubOrgs)	wrfirt:SubOrgs		F	Datagrupper eller data som hör till datagruppen och som märkts ut som frivilliga returneras om de angetts med anmälan och ingår i den åtkomstprofil som används när materialet hämtas.
Betalarens underorganisation (SubOrg)	wrfirt:SubOrg		O	Betalaren kan ha flera underorganisationer.
Typ av underorganisationens identifierare (Type)	xs:int	koduppsättning: PayerSubOrgType	F	
Typ av underorganisationens identifierare bestrids (TypeDenied)	xs:int	koduppsättning: DisputeStatus	F	
Underorganisationens identifierare (Code)	irct:String20		F	
Underorganisationens identifierare bestrids (CodeDenied)	xs:int	koduppsättning: DisputeStatus	F	

## 2.15 Övriga uppgifter om betalaren (PayerOther)

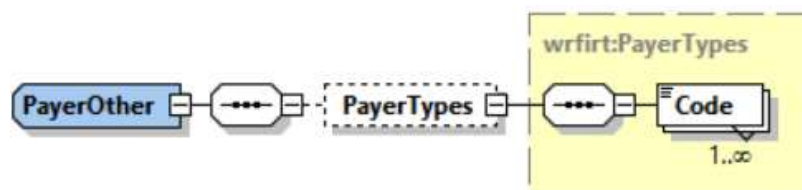

### Uppgifter om datagruppen:

Uppgiftens namn	Typ	Tillåtna värden	F/O	Behandlingsregel
Övriga uppgifter om betalaren (PayerOther)	wrfirt:PayerOther		F	Datagrupper eller data som hör till datagruppen och som märkts ut som frivilliga returneras om de angetts med anmälan och ingår i den åtkomstprofil som används när materialet hämtas.
Typer av betalare (PayerTypes)	wrfirt:PayerTypes		F	
Typ av betalare (Code)	xs:int	koduppsättning: PayerType	O	Betalaren kan ha flera betalartyper.

2.16 Ställföreträdande betalare (SubstitutePayer)

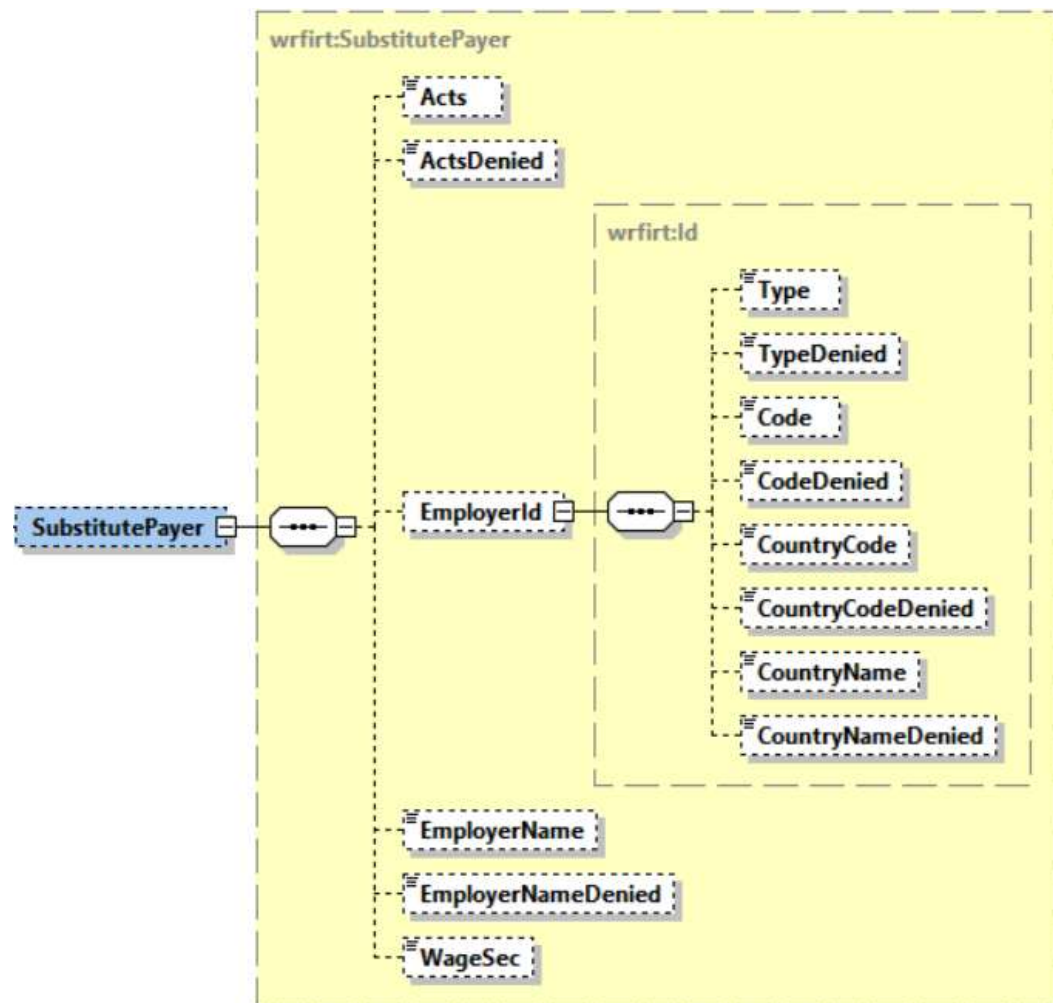

## Uppgifter om datagruppen:

Uppgiftens namn	Typ	Tillåtna värden	F/O	Behandlingsregel
Ställföreträdande betalare (SubstitutePayer)	wrfirt:SubstitutePayer		F	Datagrupper eller data som hör till datagruppen och som märkts ut som frivilliga returneras om de angetts med anmälan och ingår i den åtkomstprofil som används när materialet hämtas.
Fungerar som ställföreträdande betalare (Acts)	irct:true	"true"	F	
Fungerar som ställföreträdande betalare bestrids (ActsDenied)	xs:int	koduppsättning: DisputeStatus	F	
Arbetsgivarens identifierare (EmployerId)	wrfirt:Id		F	
Typ av identifierare (Type)	xs:int	koduppsättning: IdType	F	
Typ av identifierare bestrids (TypeDenied)	xs:int	koduppsättning: DisputeStatus	F	
Identifierare (Code)	irct:String30		F	
Identifierare bestrids (CodeDenied)	xs:int	koduppsättning: DisputeStatus	F	
Landskod (CountryCode)	irct:String2	En kod med två bokstäver i enlighet med landskodsystemet ISO3166. Om landet är okänt, är värdet "99".	F	
Landskod bestrids (CountryCodeDenied)	xs:int	koduppsättning: DisputeStatus	F	
Landets namn (CountryName)	irct:String70		F	

Uppgiftens namn	Typ	Tillåtna värden	F/O	Behandlingsregel
Landets namn bestrids (CountryNameDenied)	xs:int	koduppsättning: DisputeStatus	F	
Arbetsgivarens namn (EmployerName)	irct:String200		F	
Arbetsgivarens namn bestrids (EmployerNameDenied)	xs:int	koduppsättning: DisputeStatus	F	
Har betalats som lönesäkerhet (WageSec)	irct:true	"true"	F	

## 2.17 Uppgifter om tjänsten (ReportData)

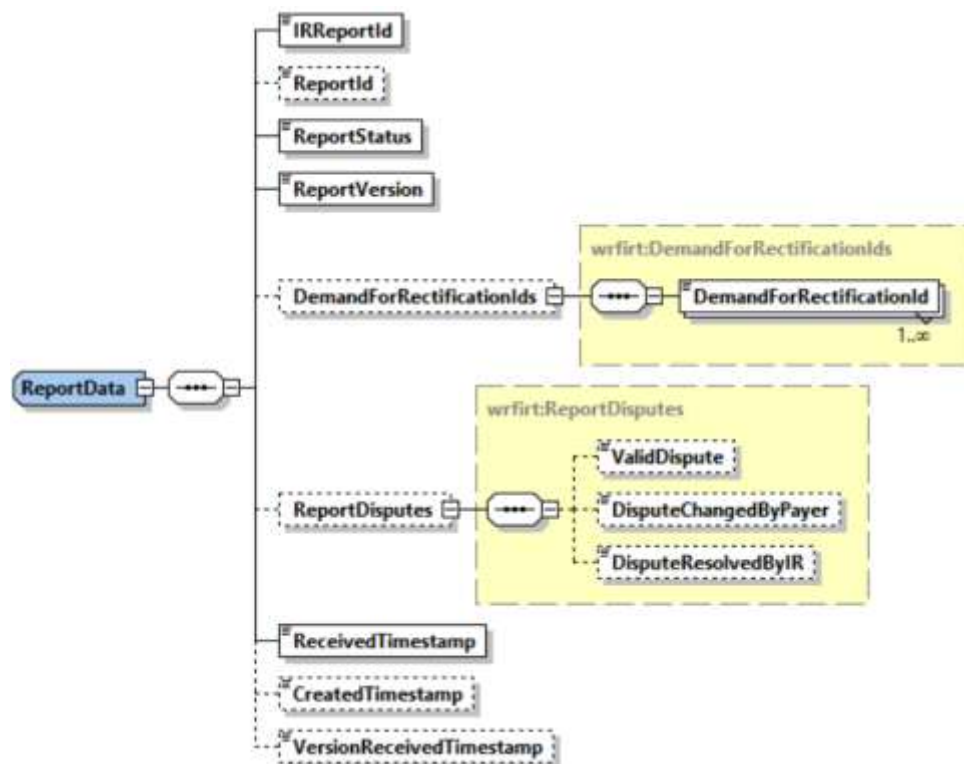

## Uppgifter om datagruppen:

Uppgiftens namn	Typ	Tillåtna värden	F/O	Behandlingsregel
Uppgifter om tjänsten (ReportData)	wrfirt:ReportData		O	Datagrupper eller data som hör till datagruppen och som märkts ut som frivilliga returneras om de angetts med anmälan och ingår i den åtkomstprofil som används när materialet hämtas.
Inkomstregistrets anmälningsreferens (IRReportId)	irct:Guid		O	

Uppgiftens namn	Typ	Tillåtna värden	F/O	Behandlingsregel
Betalarens anmälningsreferens (ReportId)	irct:String40		F	
Anmälningens status (ReportStatus)	xs:int	koduppsättning: ReportStatus	O	
Anmälningens versionsnummer (ReportVersion)	xs:int		O	
Referensuppgifterna för begäran om rättelse (DemandForRectificationIds)	wrfirt:DemandForRectificationIds		F	Informationen lämnas aldrig ut till informationsanvändaren.
Referens för begäran om rättelse (DemandForRectificationId)	irct:String40		O	Det kan finnas flera referenser för begäran om rättelse.
Bestridanden som gäller anmälan (ReportDisput es)	wrfirt:ReportDisput es		F	Datagruppen kommer att ange om anmälan är föremål för olika slag av bestridanden.
Gällande bestridande (ValidDispute)	irct:true	"true"	F	Data returneras om någon version av anmälan innehåller uppgifter som är bestridda av den registrerade eller rapporterade som saknade, med statusen 'Giltigt'.
Bestridda uppgifter som har ändrats av betalaren (DisputeChangedByPayer)	irct:true	"true"	F	Data returneras om någon version av anmälan innehåller uppgifter som är bestridda av den registrerade eller rapporterade som saknade, med statusen "Prestationsbetalarens ändring av den bestridna uppgiften".
Bestridda uppgifter som har rättats av inkomstregistret (DisputeResolvedByIR)	irct:true	"true"	F	Data returneras om någon version av anmälan innehåller uppgifter som är bestridda av den registrerade eller rapporterade som saknade, med statusen "Uppgifterna har korrigerats av inkomstregistret".
Tidpunkt för mottagande av den första anmälningsversionen (ReceivedTimestamp)	xs:dateTime		O	Datum och klockslag då den första anmälningsversionen mottagits till inkomstregistret.
Anmälningsversionens sparningsögonblick (CreatedTimestamp)	xs:dateTime		F	Datum och klockslag då anmälningsversionen sparades i inkomstregistret.

Uppgiftens namn	Typ	Tillåtna värden	F/O	Behandlingsregel
Anmälningsversionens mottagningsögonblick (VersionReceivedTimestamp)	xs:dateTime		F	Datum och klockslag då anmälningsversionen mottagits till inkomstregistret.

## 2.18 Uppgifter om inkomsttagaren (IncomeEarner)

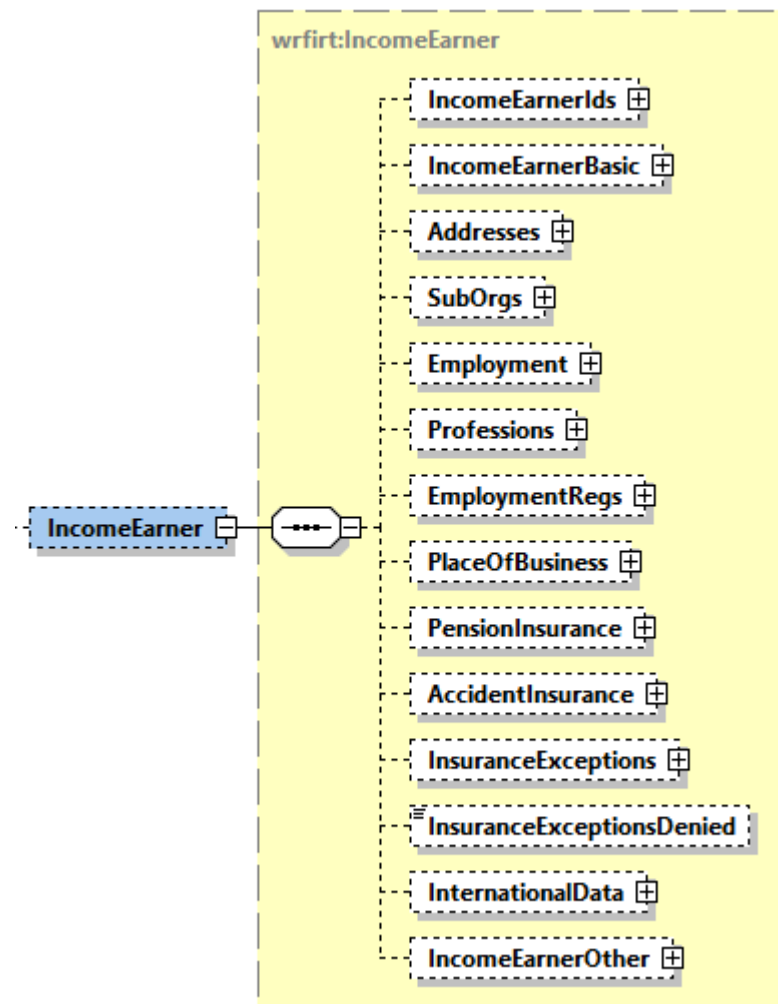

**Uppgifter om datagruppen:**

Uppgiftens namn	Typ	Tillåtna värden	F/O	Behandlingsregel
Uppgifter om inkomsttagaren (IncomeEarner)	wrfirt:IncomeEarner		F	Datagrupper eller data som hör till datagruppen och som märkts ut som frivilliga returneras om de angetts med anmälan och ingår i den åtkomstprofil som används när materialet hämtas.
Inkomsttagarens identifierare (IncomeEarnerIds)	wrfirt:IncomeEarnerIds		F	
Grundläggande uppgifter om inkomsttagaren (IncomeEarnerBasic)	wrfirt:IncomeEarnerBasic		F	
Inkomsttagarens adresser (Addresses)	wrfirt:Addresses		F	
Inkomsttagarens underorganisationer (SubOrgs)	wrfirt:SubOrgs		F	
Uppgifter om anställningsförhållandet (Employment)	wrfirt:Employment		F	
Yrke (Professions)	wrfirt:Professions		F	
Registrering av anställningsförhållande (EmploymentRegs)	wrfirt:EmploymentRegs		F	
Inkomsttagarens verksamhetsställe (PlaceOfBusiness)	wrfirt:PlaceOfBusiness		F	
Arbetspensionsförsäkring (PensionInsurance)	wrfirt:PensionInsurance		F	
Arbetsolycksfallsförsäkring (AccidentInsurance)	wrfirt:AccidentInsurance		F	

Uppgiftens namn	Typ	Tillåtna värden	F/O	Behandlingsregel
Övriga försäkringsuppgifter (InsuranceExceptions)	wrfirt:InsuranceExceptions		F	
Övriga försäkringsuppgifter bestrids (InsuranceExceptionsDenied)	xs:int	koduppsättning: DisputeStatus	F	
Internationella situationer (InternationalData)	wrfirt:InternationalData		F	
Övriga uppgifter (IncomeEarnerOther)	wrfirt:IncomeEarnerOther		F	

## 2.19 Inkomsttagarens identifierare (IncomeEarnerIds)

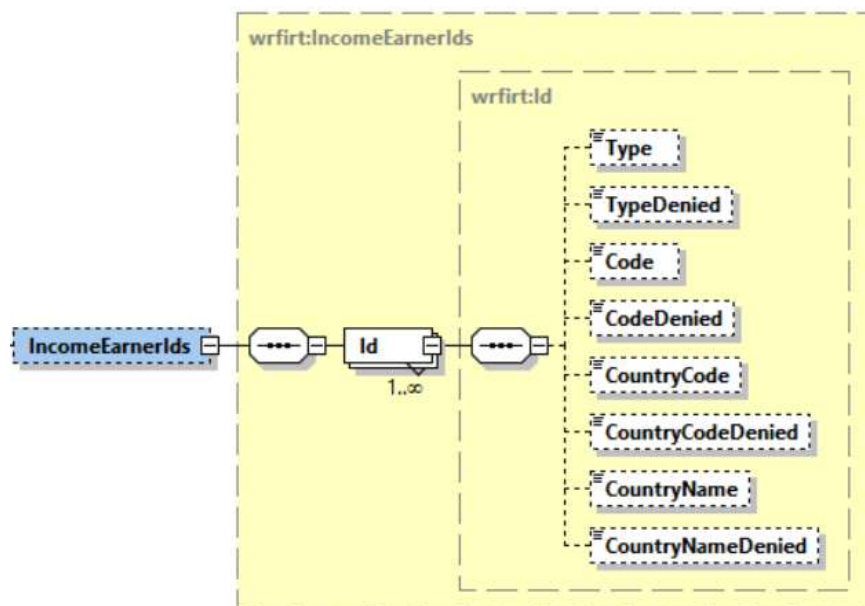

## Uppgifter om datagruppen:

Uppgiftens namn	Typ	Tillåtna värden	F/O	Behandlingsregel
Inkomsttagarens identifierare (IncomeEarnerIds)	wrfirt:IncomeEarnerIds		F	Datagrupper eller data som hör till datagruppen och som märkts ut som frivilliga returneras om de angetts med anmälan och ingår i den åtkomstprofil som används när materialet hämtas.
Inkomsttagarens identifierare (Id)	wrfirt:Id		O	En inkomsttagare kan ha flera identifierare.
Typ av identifierare (Type)	xs:int	koduppsättning: IdType	F	
Typ av identifierare bestrids (TypeDenied)	xs:int	koduppsättning: DisputeStatus	F	
Identifierare (Code)	irct:String30		F	
Identifierare bestrids (CodeDenied)	xs:int	koduppsättning: DisputeStatus	F	

Uppgiftens namn	Typ	Tillåtna värden	F/O	Behandlingsregel
Landskod (CountryCode)	irct:String2	En kod med två bokstäver i enlighet med landskodssystemet ISO3166. Om landet är okänt, är värdet "99".	F	
Landskod bestrids (CountryCodeDenied)	xs:int	koduppsättning: DisputeStatus	F	
Landets namn (CountryName)	irct:String70		F	
Landets namn bestrids (CountryNameDenied)	xs:int	koduppsättning: DisputeStatus	F	

## 2.20 Grundläggande uppgifter om inkomstagaren (IncomeEarnerBasic)

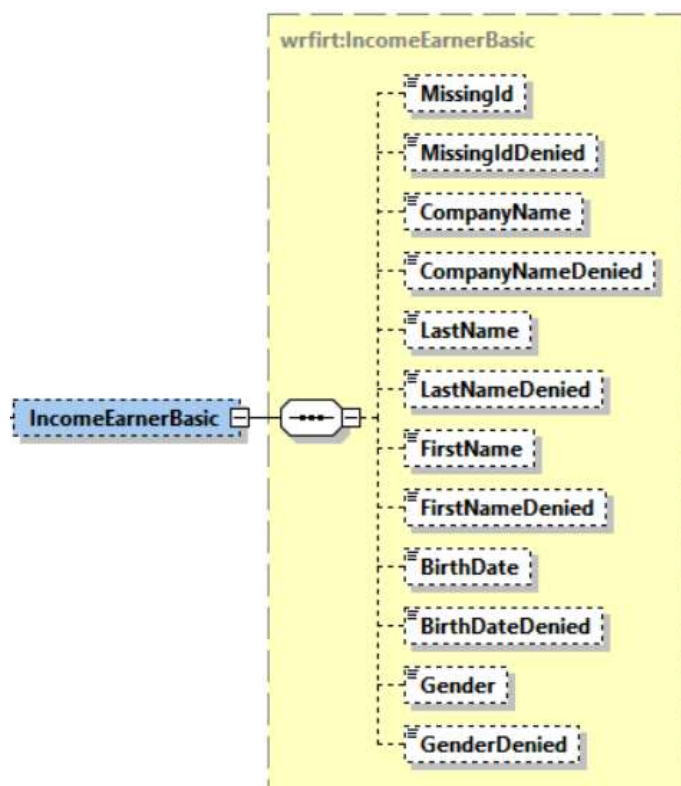

### Uppgifter om datagruppen:

Uppgiftens namn	Typ	Tillåtna värden	F/O	Behandlingsregel
Grundläggande uppgifter om inkomstagaren (IncomeEarnerBasic)	wrfirt:IncomeEarnerBasic		F	Datagrupper eller data som hör till datagruppen och som märkts ut som frivilliga returneras om de angetts med anmälan och ingår i den åtkomstprofil som används när materialet hämtas.
Inkomstagaren saknar kundnummer (MissingId)	irct:true	"true"	F	

Uppgiftens namn	Typ	Tillåtna värden	F/O	Behandlingsregel
Inkomsttagaren saknar kundnummer bestrids (MissingIdDenied)	xs:int	koduppsättning: DisputeStatus	F	
Företagets namn (CompanyName)	irct:String200		F	
Företagets namn bestrids (CompanyNameDenied)	xs:int	koduppsättning: DisputeStatus	F	
Efternamn (LastName)	irct:String200		F	
Efternamn bestrids (LastNameDenied)	xs:int	koduppsättning: DisputeStatus	F	
Förnamn (FirstName)	irct:String100		F	
Förnamn bestrids (FirstNameDenied)	xs:int	koduppsättning: DisputeStatus	F	
Födelsedatum (BirthDate)	xs:date		F	
Födelsedatum bestrids (BirthDateDenied)	xs:int	koduppsättning: DisputeStatus	F	
Kön (Gender)	xs:int	koduppsättning: Gender	F	
Kön bestrids (GenderDenied)	xs:int	koduppsättning: DisputeStatus	F	

## 2.21 Inkomsttagarens adresser (Addresses)

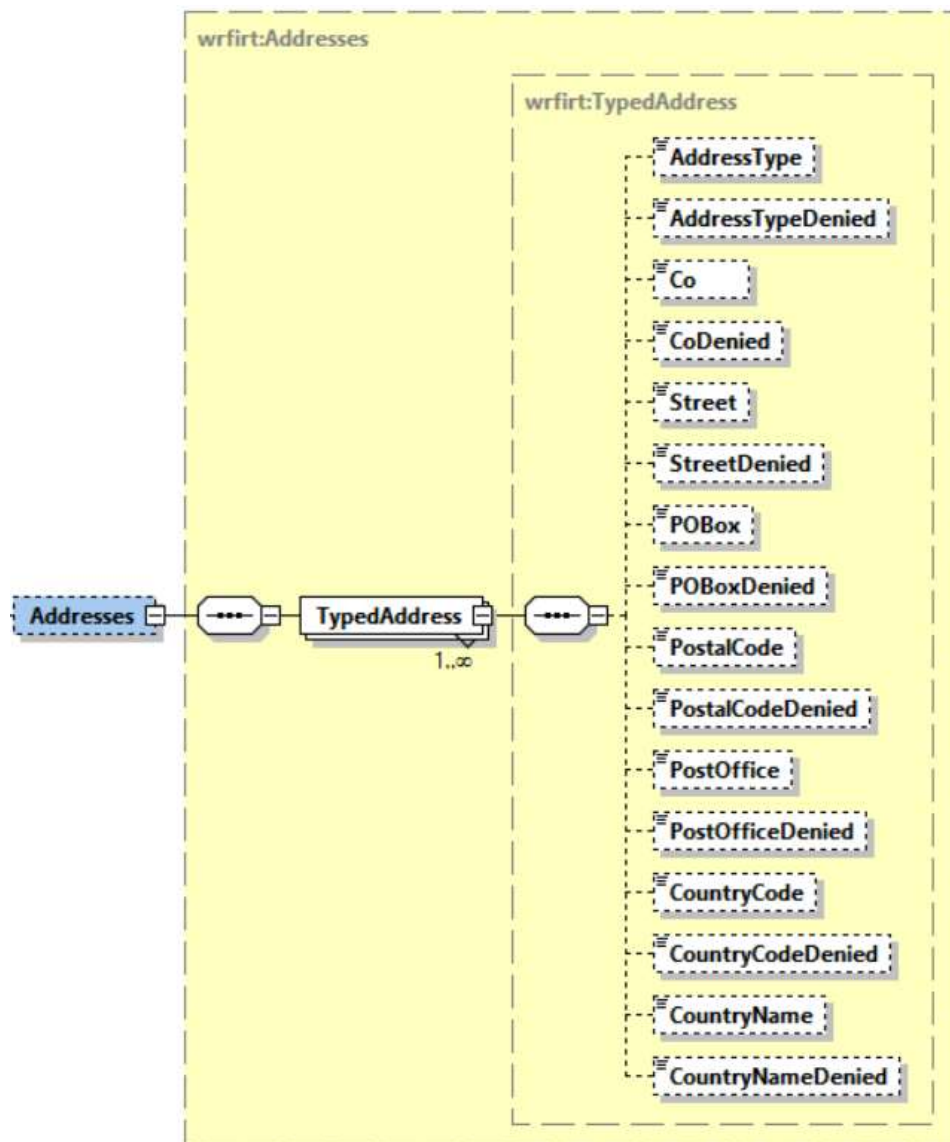

## Uppgifter om datagruppen:

Uppgiftens namn	Typ	Tillåtna värden	F/O	Behandlingsregel
Inkomsttagarens adresser (Addresses)	wrfirt:Addresses		F	Datagrupper eller data som hör till datagruppen och som märkts ut som frivilliga returneras om de angetts med anmälan och ingår i den åtkomstprofil som används när materialet hämtas. Adressuppgifter som omfattas av spärrmarkering kommer inte att delas.
Inkomsttagarens adress (TypedAddress)	wrfirt:TypedAddress		O	En inkomsttagare kan ha flera adresser.
Typ av adress (AddressType)	xs:int	koduppsättning: AddressType	F	
Typ av adress bestrids (AddressTypeDenied)	xs:int	koduppsättning: DisputeStatus	F	
c/o-identifierare (Co)	irct:String70		F	
c/o-identifierare bestrids (CoDenied)	xs:int	koduppsättning: DisputeStatus	F	
Gatuadress (Street)	irct:String100		F	
Gatuadress bestrids (StreetDenied)	xs:int	koduppsättning: DisputeStatus	F	
PB (POBox)	irct:String10		F	
PB bestrids (POBoxDenied)	xs:int	koduppsättning: DisputeStatus	F	
Postnummer (PostalCode)	irct:String20		F	
Postnummer bestrids (PostalCodeDenied)	xs:int	koduppsättning: DisputeStatus	F	
Postanstalt (PostOffice)	irct:String200		F	
Postanstalt bestrids (PostOfficeDenied)	xs:int	koduppsättning: DisputeStatus	F	
Landskod (CountryCode)	irct:String2	En kod med två bokstäver i enlighet	F	

Uppgiftens namn	Typ	Tillåtna värden	F/O	Behandlingsregel
		med landskodsystemet ISO3166. Om landet är okänt, är värdet "99".		
Landskod bestrids (CountryCodeDenied)	xs:int	koduppsättning: DisputeStatus	F	
Landets namn (CountryName)	irct:String70		F	
Landets namn bestrids (CountryNameDenied)	xs:int	koduppsättning: DisputeStatus	F	

## 2.22 Inkomsttagarens underorganisationer (SubOrgs)

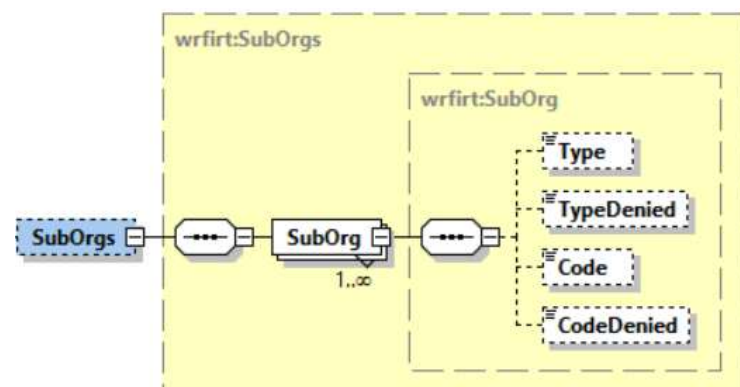

### Uppgifter om datagruppen:

Uppgiftens namn	Typ	Tillåtna värden	F/O	Behandlingsregel
Inkomsttagarens underorganisationer (SubOrgs)	wrfirt:SubOrgs		F	Datagrupper eller data som hör till datagruppen och som märkts ut som frivilliga returneras om de angetts med anmälan och ingår i den åtkomstprofil som används när materialet hämtas.
Inkomsttagarens underorganisation (SubOrg)	wrfirt:SubOrg		O	Inkomsttagaren kan ha flera underorganisationer.
Typ av underorganisationens identifierare (Type)	xs:int	koduppsättning: IncomeEarnerSubOrgType	F	
Typ av underorganisationens identifierare bestrids (TypeDenied)	xs:int	koduppsättning: DisputeStatus	F	
Underorganisationens identifierare (Code)	irct:String20		F	
Underorganisationens identifierare bestrids (CodeDenied)	xs:int	koduppsättning: DisputeStatus	F	

## 2.23 Uppgifter om anställningsförhållandet (Employment)

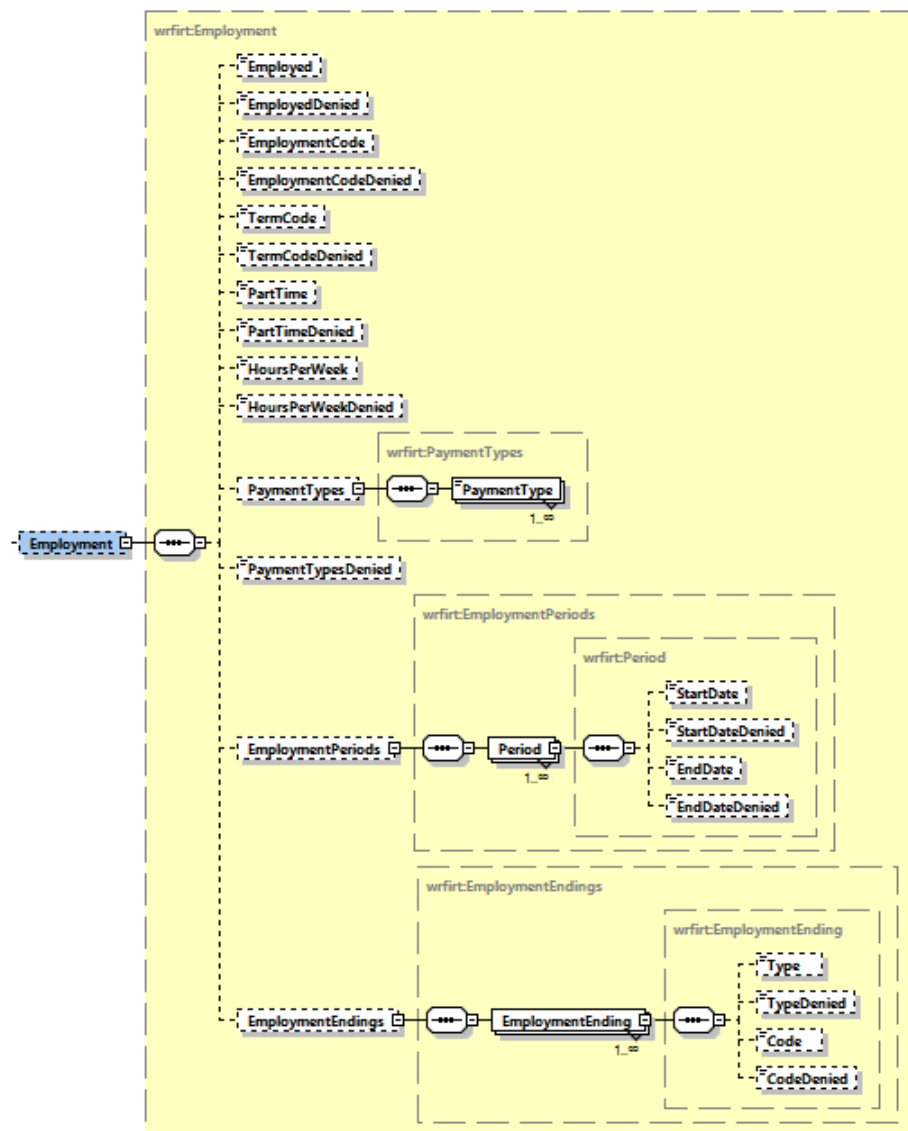

## Uppgifter om datagruppen:

Uppgiftens namn	Typ	Tillåtna värden	F/O	Behandlingsregel
Uppgifter om anställningsförhållandet (Employment)	wrfirt:Employment		F	Datagrupper eller data som hör till datagruppen och som märkts ut som frivilliga returneras om de angetts med anmälan och ingår i den åtkomstprofil som används när materialet hämtas.
I anställningsförhållande (Employed)	irct:trueOrFalse		F	
I anställningsförhållande bestrids (EmployedDenied)	xs:int	koduppsättning: DisputeStatus	F	
Anställningsförhållandets typ (EmploymentCode)	xs:int	koduppsättning: EmploymentCode	F	
Anställningsförhållandets typ bestrids (EmploymentCodeDenied)	xs:int	koduppsättning: DisputeStatus	F	
Anställningsförhållandets längd (TermCode)	xs:int	koduppsättning: TermCode	F	
Anställningsförhållandets längd bestrids (TermCodeDenied)	xs:int	koduppsättning: DisputeStatus	F	
Procentuell deltid (PartTime)	irct:decimal2		F	
Procentuell deltid bestrids (PartTimeDenied)	xs:int	koduppsättning: DisputeStatus	F	
Ordinarie avtalad veckoarbetstid (HoursPerWeek)	irct:decimal2		F	
Ordinarie avtalad veckoarbetstid bestrids (HoursPerWeekDenied)	xs:int	koduppsättning: DisputeStatus	F	
Avlöningsformer (PaymentTypes)	wrfirt:PaymentTypes		F	
Avlöningsform (PaymentType)	xs:int	koduppsättning: PaymentType	O	En inkomsttagare kan ha flera avlöningsformer.
Avlöningsformer bestrids (PaymentTypesDenied)	xs:int	koduppsättning: DisputeStatus	F	

Uppgiftens namn	Typ	Tillåtna värden	F/O	Behandlingsregel
Anställningsförhållandets giltighet (EmploymentPeriods)	wrfirt:EmploymentPeriods		F	
Anställningsförhållandets giltighetstid (Period)	wrfirt:Period		O	En inkomsttagare kan ha flera giltighetstider för anställningsförhållandet.
Startdatum (StartDate)	xs:date		F	
Startdatum bestrids (StartDateDenied)	xs:int	koduppsättning: DisputeStatus	F	
Slutdatum (EndDate)	xs:date		F	
Slutdatum bestrids (EndDateDenied)	xs:int	koduppsättning: DisputeStatus	F	
Avslutande av anställningsförhållande (EmploymentEndings)	wrfirt:EmploymentEndings		F	
Orsak till avslutande av anställningsförhållande (EmploymentEnding)	wrfirt:EmploymentEnding		O	En inkomsttagare kan ha flera orsaker till avslutande av anställningsförhållandet.
Orsakskoder för avslutande av anställningsförhållande (Type)	xs:int	koduppsättning: EmploymentEndingType	F	
Orsakskoder för avslutande av anställningsförhållande bestrids (TypeDenied)	xs:int	koduppsättning: DisputeStatus	F	
Orsakskod för avslutande av anställningsförhållande (Code)	irct:String20		F	
Orsakskod för avslutande av anställningsförhållande bestrids (CodeDenied)	xs:int	koduppsättning: DisputeStatus	F	

## 2.24 Yrke (Professions)

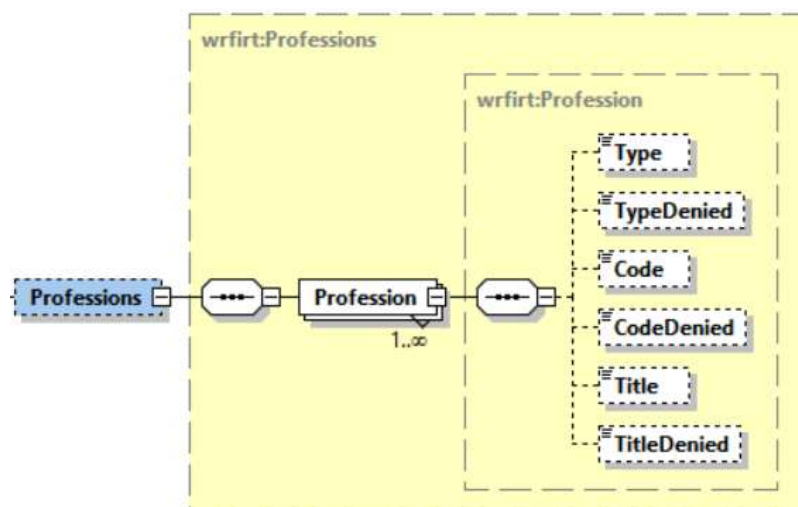

## Uppgifter om datagruppen:

Uppgiftens namn	Typ	Tillåtna värden	F/O	Behandlingsregel
Yrke (Professions)	wrfirt:Professions		F	Datagrupper eller data som hör till datagruppen och som märkts ut som frivilliga returneras om de angetts med anmälan och ingår i den åtkomstprofil som används när materialet hämtas.
Yrkesklass eller -beteckning (Profession)	wrfirt:Profession		O	Inkomsttagaren kan ha flera uppgifter om "Yrkesklass eller -beteckning".
Typ av yrkesklass eller -beteckningar (Type)	xs:int	koduppsättning: ProfessionType	F	
Typ av yrkesklass eller -beteckningar bestrids (TypeDenied)	xs:int	koduppsättning: DisputeStatus	F	
Kod för yrkesklass eller -beteckningar (Code)	irct:String20		F	

Uppgiftens namn	Typ	Tillåtna värden	F/O	Behandlingsregel
Kod för yrkesklass eller - beteckningar bestrids (CodeDenied)	xs:int	koduppsättning: DisputeStatus	F	
Yrkesbeteckning (fritt formulerad) (Title)	irct:String200		F	
Yrkesbeteckning (fritt formulerad) bestrids (TitleDenied)	xs:int	koduppsättning: DisputeStatus	F	

## 2.25 Registrering av anställningsförhållande (EmploymentRegs)

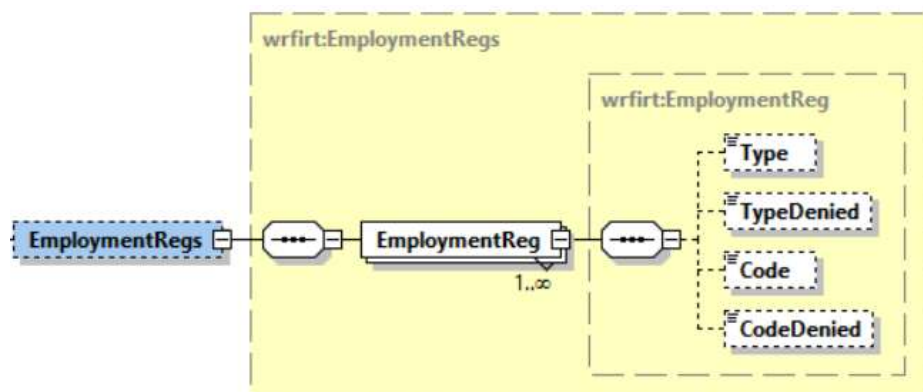

## Uppgifter om datagruppen:

Uppgiftens namn	Typ	Tillåtna värden	F/O	Behandlingsregel
Registrering av anställningsförhållande (EmploymentRegs)	wrfirt:Employment Regs		F	Datagrupper eller data som hör till datagruppen och som märkts ut som frivilliga returneras om de angetts med anmälan och ingår i den åtkomstprofil som används när materialet hämtas.
Registreringsgrund (EmploymentReg)	wrfirt:Employment Reg		O	En inkomsttagare kan ha flera registreringsgrunder.
Typ av registreringsgrund (Type)	xs:int	koduppsättning: EmploymentRegType	F	
Typ av registreringsgrund bestrids (TypeDenied)	xs:int	koduppsättning: DisputeStatus	F	
Identifierare för registreringsgrund (Code)	irct:String20		F	
Identifierare för registreringsgrund bestrids (CodeDenied)	xs:int	koduppsättning: DisputeStatus	F	

## 2.26 Verksamhetsställe (PlaceOfBusiness)

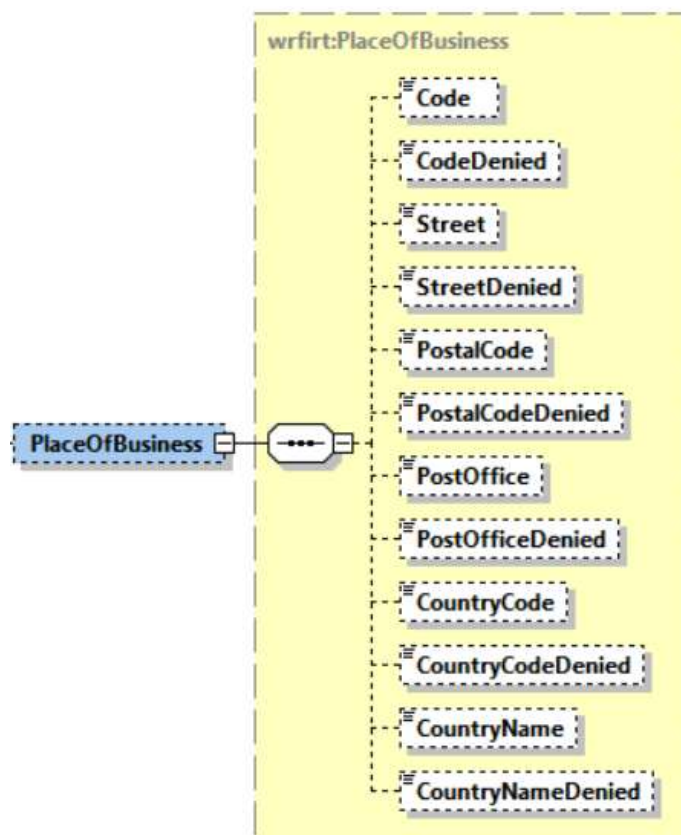

## Uppgifter om datagruppen:

Uppgiftens namn	Typ	Tillåtna värden	F/O	Behandlingsregel
Inkomsttagarens verksamhetsställe (PlaceOfBusiness)	wrfirt:PlaceOfBusiness		F	Datagrupper eller data som hör till datagruppen och som märkts ut som frivilliga returneras om de angetts med anmälan och ingår i den åtkomstprofil som används när materialet hämtas.
Verksamhetsställets kod (Code)	irct:String20		F	

Uppgiftens namn	Typ	Tillåtna värden	F/O	Behandlingsregel
Verksamhetsställets kod bestrids (CodeDenied)	xs:int	koduppsättning: DisputeStatus	F	
Gatuadress (Street)	irct:String100		F	
Gatuadress bestrids (StreetDenied)	xs:int	koduppsättning: DisputeStatus	F	
Postnummer (PostalCode)	irct:String20		F	
Postnummer bestrids (PostalCodeDenied)	xs:int	koduppsättning: DisputeStatus	F	
Postanstalt (PostOffice)	irct:String200		F	
Postanstalt bestrids (PostOfficeDenied)	xs:int	koduppsättning: DisputeStatus	F	
Landskod (CountryCode)	irct:String2	En kod med två bokstäver i enlighet med landskodssystemet ISO3166. Om landet är okänt, är värdet "99".	F	
Landskod bestrids (CountryCodeDenied)	xs:int	koduppsättning: DisputeStatus	F	
Landets namn (CountryName)	irct:String70		F	
Landets namn bestrids (CountryNameDenied)	xs:int	koduppsättning: DisputeStatus	F	

## 2.27 Arbetspensionsförsäkring (PensionInsurance)

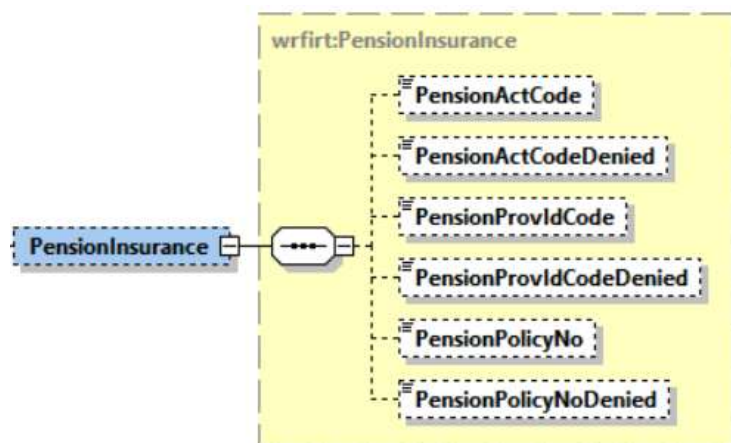

## Uppgifter om datagruppen:

Uppgiftens namn	Typ	Tillåtna värden	F/O	Behandlingsregel
Arbetspensionsförsäkring (PensionInsurance)	wrfirt:PensionInsurance		F	Datagrupper eller data som hör till datagruppen och som märkts ut som frivilliga returneras om de angetts med anmälan och ingår i den åtkomstprofil som används när materialet hämtas.
Uppgift om arbetspensionsförsäkring (PensionActCode)	xs:int	koduppsättning: PensionActCode	F	
Uppgift om arbetspensionsförsäkring bestrids (PensionActCodeDenied)	xs:int	koduppsättning: DisputeStatus	F	
Arbetspensionsanstaltens bolagskod (PensionProvdCode)	xs:int	koduppsättning: PensionProvdCode	F	
Arbetspensionsanstaltens bolagskod bestrids (PensionProvdCodeDenied)	xs:int	koduppsättning: DisputeStatus	F	
Pensionsarrangemangnummer (PensionPolicyNo)	irct:PensionPolicyNo	Arbetspensionsanstaltens koduppsättning för	F	

Uppgiftens namn	Typ	Tillåtna värden	F/O	Behandlingsregel
		pensionsarrangemangnummer		
Pensionsarrangemangnummer bestrids (PensionPolicyNoDenied)	xs:int	koduppsättning: DisputeStatus	F	



## 2.28 Arbetsolycksfallsförsäkring (AccidentInsurance)

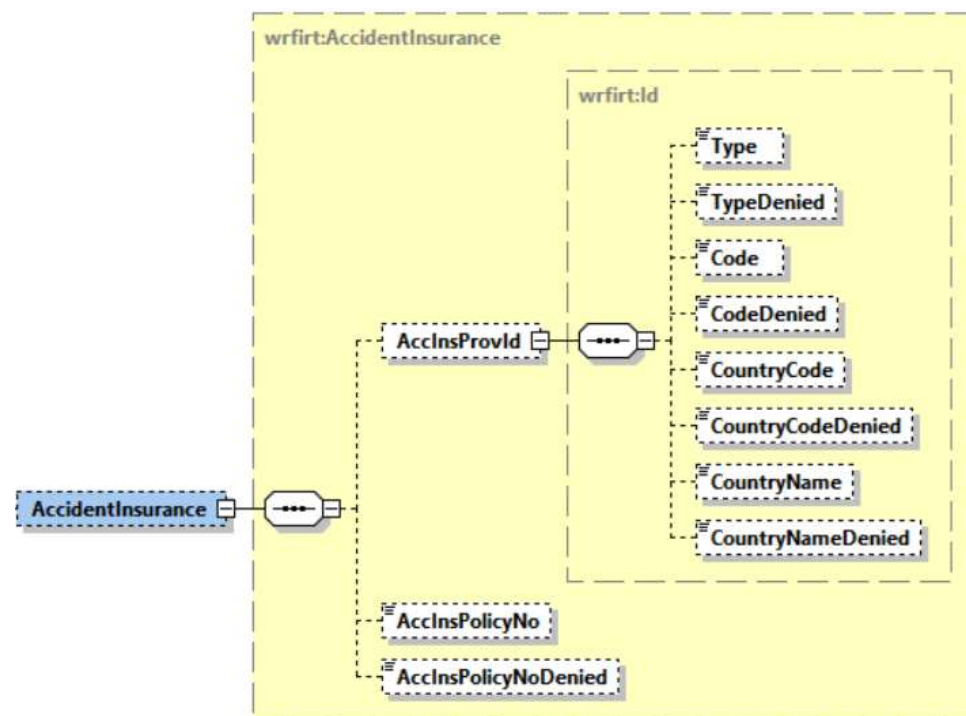

## Uppgifter om datagruppen:

Uppgiftens namn	Typ	Tillåtna värden	F/O	Behandlingsregel
Arbetsolycksfallsförsäkring (AccidentInsurance)	wrfirt:AccidentInsurance		F	Datagrupper eller data som hör till datagruppen och som märkts ut som frivilliga returneras om de angetts med anmälan och ingår i den åtkomstprofil som används när materialet hämtas.
Arbetsolycksfallsförsäkringsbolagets identifierare (AccInsProvId)	wrfirt:Id		F	
Typ av identifierare (Type)	xs:int	koduppsättning: IdType	F	

Uppgiftens namn	Typ	Tillåtna värden	F/O	Behandlingsregel
Typ av identifierare bestrids (TypeDenied)	xs:int	koduppsättning: DisputeStatus	F	
Identifierare (Code)	irct:String30		F	
Identifierare bestrids (CodeDenied)	xs:int	koduppsättning: DisputeStatus	F	
Landskod (CountryCode)	irct:String2	En kod med två bokstäver i enlighet med landskodssystemet ISO3166. Om landet är okänt, anges värdet "99".	F	
Landskod bestrids (CountryCodeDenied)	xs:int	koduppsättning: DisputeStatus	F	
Landets namn (CountryName)	irct:String70		F	
Landets namn bestrids (CountryNameDenied)	xs:int	koduppsättning: DisputeStatus	F	
Arbetsolycksfallsförsäkringens försäkringsnummer (AccInsPolicyNo)	irct:String20		F	
Arbetsolycksfallsförsäkringens försäkringsnummer bestrids (AccInsPolicyNoDenied)	xs:int	koduppsättning: DisputeStatus	F	

## 2.29 Övriga försäkringsuppgifter (InsuranceExceptions)

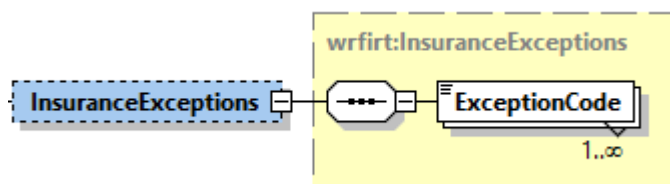

### Uppgifter om datagruppen:

Uppgiftens namn	Typ	Tillåtna värden	F/O	Behandlingsregel
Övriga försäkringsuppgifter (InsuranceExceptions)	wrfirt:InsuranceExceptions		F	Datagrupper eller data som hör till datagruppen och som märkts ut som frivilliga returneras om de angetts med anmälan och ingår i den åtkomstprofil som används när materialet hämtas.
Typ av undantagssituation för försäkring (ExceptionCode)	xs:int	koduppsättning: InsuranceExceptionCode	O	Det kan finnas flera typer av undantagssituationer för försäkring.

### 2.30 Internationella situationer (InternationalData)

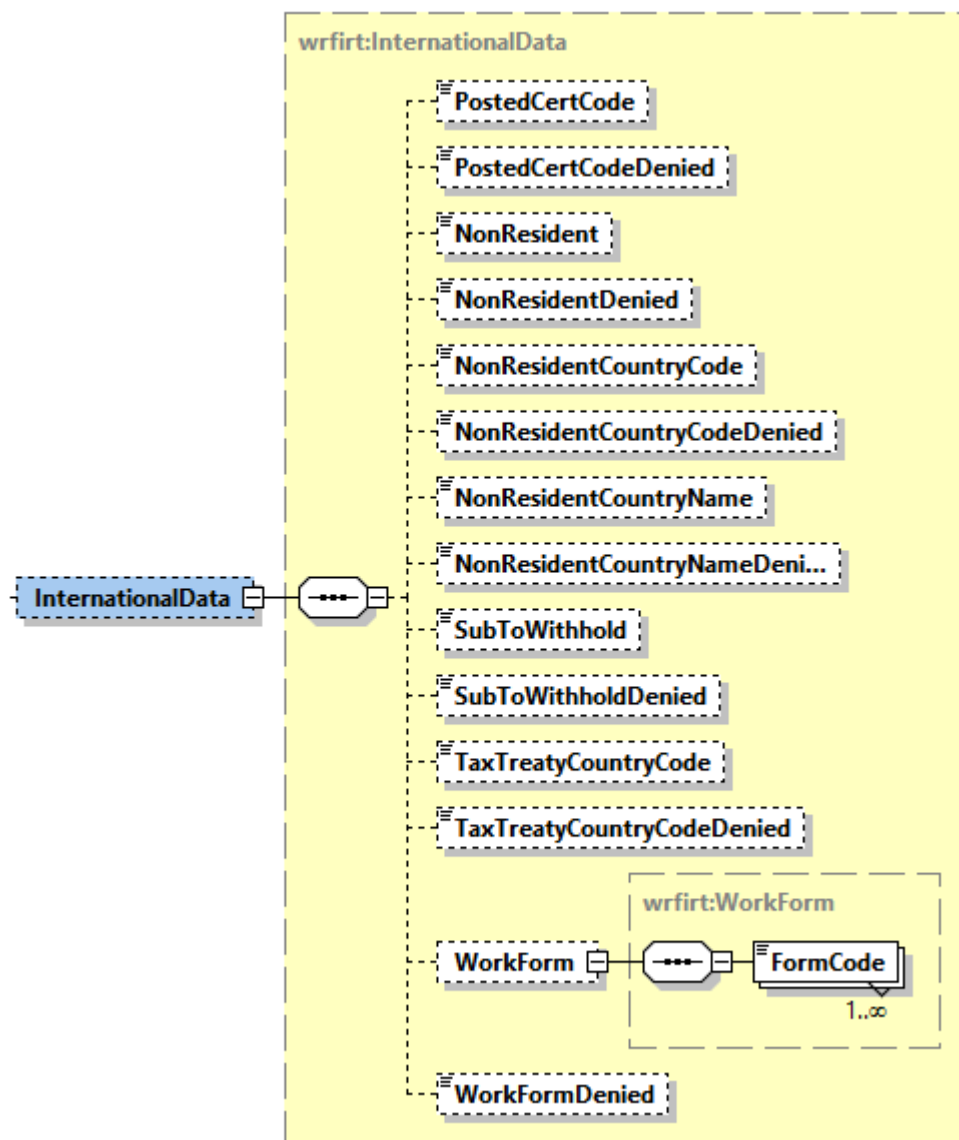

## Uppgifter om datagruppen:

Uppgiftens namn	Typ	Tillåtna värden	F/O	Behandlingsregel
Internationella situationer (InternationalData)	wrfirt:InternationalData		F	Datagrupper eller data som hör till datagruppen och som märkts ut som frivilliga returneras om de angetts med anmälan och ingår i den åtkomstprofil som används när materialet hämtas.
Intyg över socialskydd (PostedCertCode)	xs:int	koduppsättning: PostedCertCode	F	
Intyg över socialskydd bestrids (PostedCertCodeDenied)	xs:int	koduppsättning: DisputeStatus	F	
Begränsat skattskyldig (NonResident)	irct:true	"true"	F	
Begränsat skattskyldig bestrids (NonResidentDenied)	xs:int	koduppsättning: DisputeStatus	F	
Landskod för stat där personen är bosatt (NonResidentCountryCode)	irct:String2	En kod med två bokstäver i enlighet med landskodssystemet ISO3166. Om landet är okänt, är värdet "99".	F	
Landskod för stat där personen är bosatt bestrids (NonResidentCountryCodeDenied)	xs:int	koduppsättning: DisputeStatus	F	
Namnet på den stat där personen är bosatt (NonResidentCountryName)	irct:String70		F	
Namnet på den stat där personen är bosatt bestrids (NonResidentCountryNameDenied)	xs:int	koduppsättning: DisputeStatus	F	
Förskottsinnehållningspliktig inkomst (SubToWithhold)	irct:true	"true"	F	
Förskottsinnehållningspliktig inkomst bestrids (SubToWithholdDenied)	xs:int	koduppsättning: DisputeStatus	F	

Uppgiftens namn	Typ	Tillåtna värden	F/O	Behandlingsregel
Skatteavtalsstatens landskod (TaxTreatyCountryCode)	irct:String2	koduppsättning: TaxTreatyCountryCode	F	
Skatteavtalsstatens landskod bestrids (TaxTreatyCountryCodeDenied)	xs:int	koduppsättning: DisputeStatus	F	
Blanketter för utlandsarbete (WorkForm)	wrfirt:WorkForm		F	
Typ av blankett (FormCode)	xs:int	koduppsättning: FormCode	O	Det kan finnas flera blankettyper.
Blanketter för utlandsarbete bestrids (WorkFormDenied)	xs:int	koduppsättning: DisputeStatus	F	

### 2.31 Övriga uppgifter (IncomeEarnerOther)

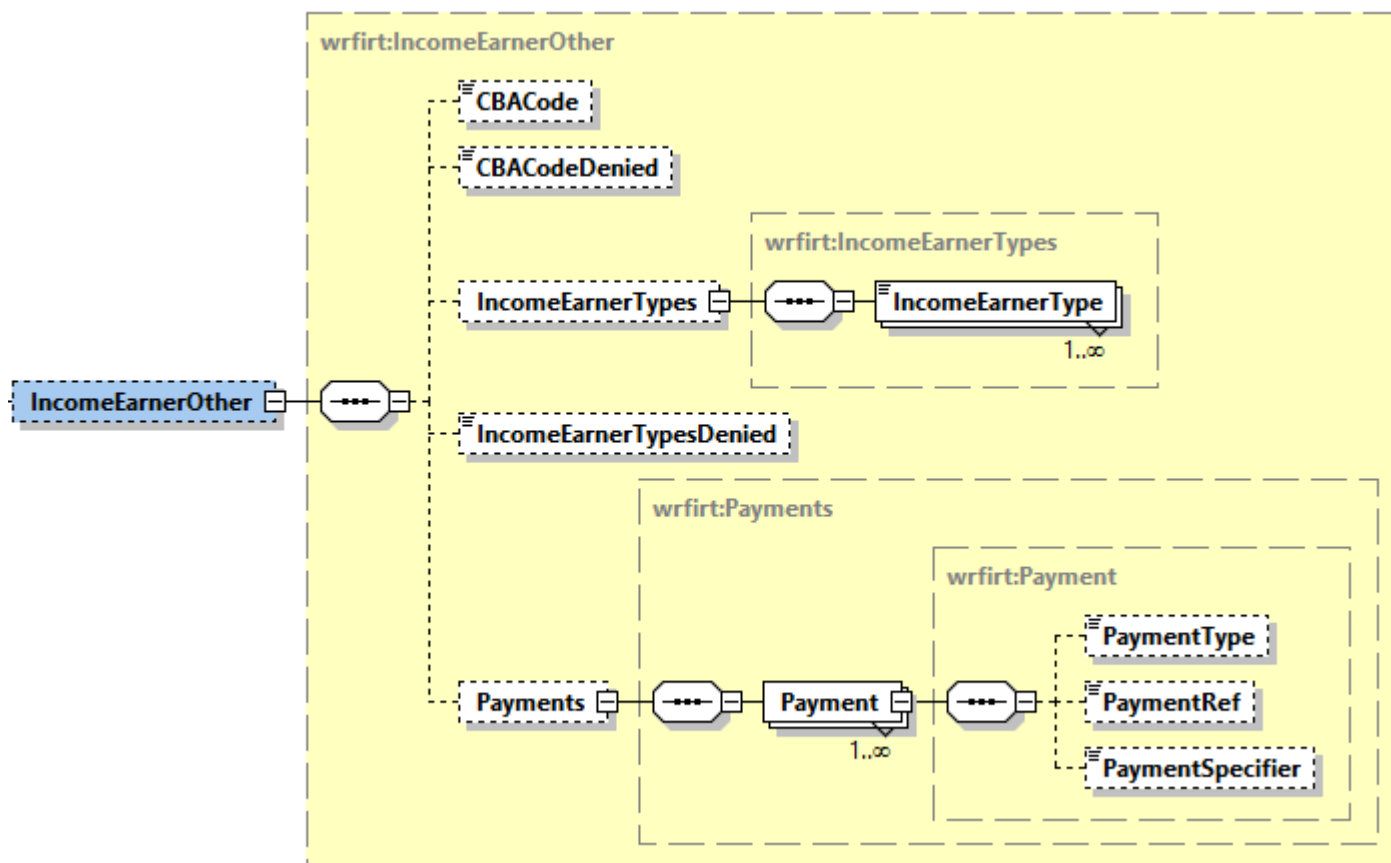

#### Uppgifter om datagruppen:

Uppgiftens namn	Typ	Tillåtna värden	F/O	Behandlingsregel
Övriga uppgifter (IncomeEarnerOther)	wrfirt:IncomeEarnerOther		F	Datagrupper eller data som hör till datagruppen och som märkts ut som frivilliga returneras om de angetts med anmälan och ingår i den åtkomstprofil som används när materialet hämtas.

Uppgiftens namn	Typ	Tillåtna värden	F/O	Behandlingsregel
Kollektivavtal som tillämpas (CBACode)	xs:int	koduppsättning: CBACode	F	
Kollektivavtal som tillämpas bestrids (CBACodeDenied)	xs:int	koduppsättning: DisputeStatus	F	
Tilläggsuppgifter om inkomstagaren (IncomeEarnerTypes)	wrfirt:IncomeEarnerTypes		F	
Typ av tilläggsuppgifter om inkomstagaren (IncomeEarnerType)	xs:int	koduppsättning: IncomeEarnerType	O	Det kan finnas flera typer av tilläggsuppgifter om inkomstagaren.
Tilläggsuppgifter om inkomstagaren bestrids (IncomeEarnerTypesDenied)	xs:int	koduppsättning: DisputeStatus	F	
Uppgifter om betalningarna (Payments)	wrfirt:Payments		F	Det kan finnas flera uppgifter om betalningen.
Uppgifter om betalningen (Payment)	wrfirt:Payment		O	
Typ av betalningsuppgift (PaymentType)	xs:int	Koduppsättning RefPaymentType	F	
Betalningens referensnummer (PaymentRef)	irct:String50		F	
Betalningens specifikation (PaymentSpecifier)	irct:String200		F	

## 2.32 Inkomstslag (Transactions)

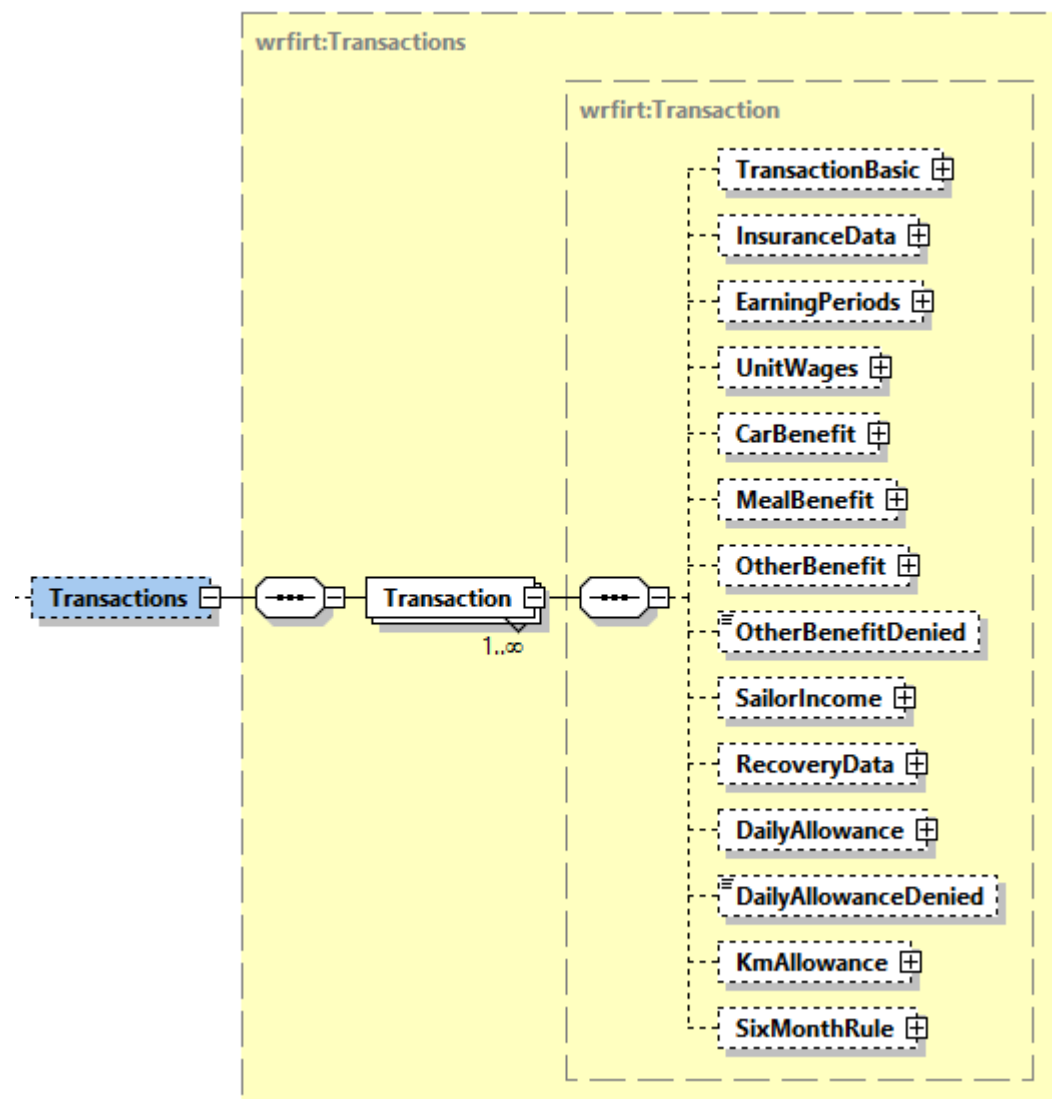

## Uppgifter om datagrupper:

Uppgiftens namn	Typ	Tillåtna värden	F/O	Behandlingsregel
Inkomstslag (Transactions)	wrfirt:Transactions		F	Datagrupper eller data som hör till datagruppen och som märkts ut som frivilliga returneras om de angetts med anmälan och ingår i den åtkomstprofil som används när materialet hämtas.
Uppgifter om inkomstslaget (Transaction)	wrfirt:Transaction		O	Det kan finnas flera olika inkomstslag.
Allmänna uppgifter om inkomstslaget (TransactionBasic)	wrfirt:TransactionBasic		F	
Försäkringsuppgifter (InsuranceData)	wrfirt:InsuranceData		F	
Intjäningsperioder (EarningPeriods)	wrfirt:EarningPeriods		F	
Löneenhet (UnitWages)	wrfirt:UnitWages		F	
Bilförmån (CarBenefit)	wrfirt:CarBenefit		F	
Kostförmån (MealBenefit)	wrfirt:MealBenefit		F	
Övriga naturaförmåner (OtherBenefit)	wrfirt:OtherBenefit		F	
Övriga naturaförmåner bestrids (OtherBenefitDenied)	xs:int	koduppsättning: DisputeStatus	F	
Sjöarbetsinkomst (SailorIncome)	wrfirt:SailorIncome		F	
Tilläggsuppgifter om återkrav (RecoveryData)	wrfirt:RecoveryData		F	
Dagtraktamente (DailyAllowance)	wrfirt:DailyAllowance		F	
Dagtraktamente bestrids (DailyAllowanceDenied)	xs:int	koduppsättning: DisputeStatus	F	
Kilometerersättning (skattefri) (KmAllowance)	wrfirt:KmAllowance		F	

Uppgiftens namn	Typ	Tillåtna värden	F/O	Behandlingsregel
Sexmånadersregeln (SixMonthRule)	wrfirt:SixMonthRule		F	



### 2.33 Allmänna uppgifter om inkomstslaget (TransactionBasic)

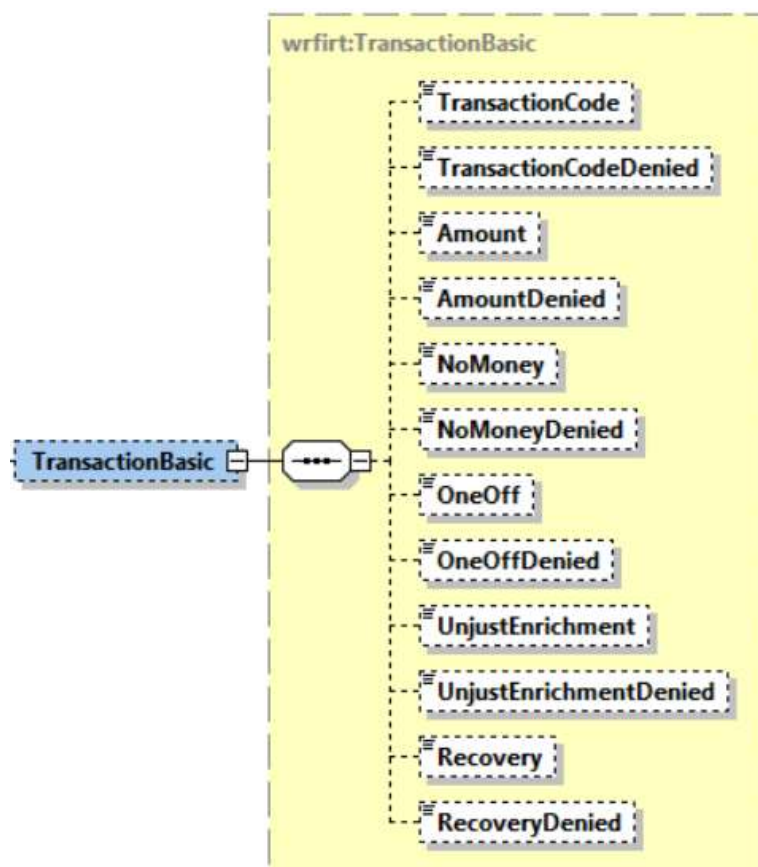

#### Uppgifter om datagruppen:

Uppgiftens namn	Typ	Tillåtna värden	F/O	Behandlingsregel
Allmänna uppgifter om inkomstslaget (TransactionBasic)	wrfirt:TransactionBasic		F	Datagrupper eller data som hör till datagruppen och som märkts ut som frivilliga returneras om de angetts med anmälan och ingår i den åtkomstprofil som används när materialet hämtas.

Uppgiftens namn	Typ	Tillåtna värden	F/O	Behandlingsregel
Inkomstslagets kod (TransactionCode)	xs:int	koduppsättning: TransactionCode	F	
Inkomstslagets kod bestrids (TransactionCodeDenied)	xs:int	koduppsättning: DisputeStatus	F	
Belopp (Amount)	irct:decimal2		F	
Belopp bestrids (AmountDenied)	xs:int	koduppsättning: DisputeStatus	F	
Betalats i annan form än pengar (NoMoney)	irct:true	"true"	F	
Betalats i annan form än pengar bestrids (NoMoneyDenied)	xs:int	koduppsättning: DisputeStatus	F	
Engångsersättning (OneOff)	irct:true	"true"	F	
Engångsersättning bestrids (OneOffDenied)	xs:int	koduppsättning: DisputeStatus	F	
Ogrundad förmån (UnjustEnrichment)	irct:true	"true"	F	
Ogrundad förmån bestrids (UnjustEnrichmentDenied)	xs:int	koduppsättning: DisputeStatus	F	
Återkrav (Recovery)	irct:true	"true"	F	
Återkrav bestrids (RecoveryDenied)	xs:int	koduppsättning: DisputeStatus	F	

## 2.34 Försäkringsuppgifter (InsuranceData)

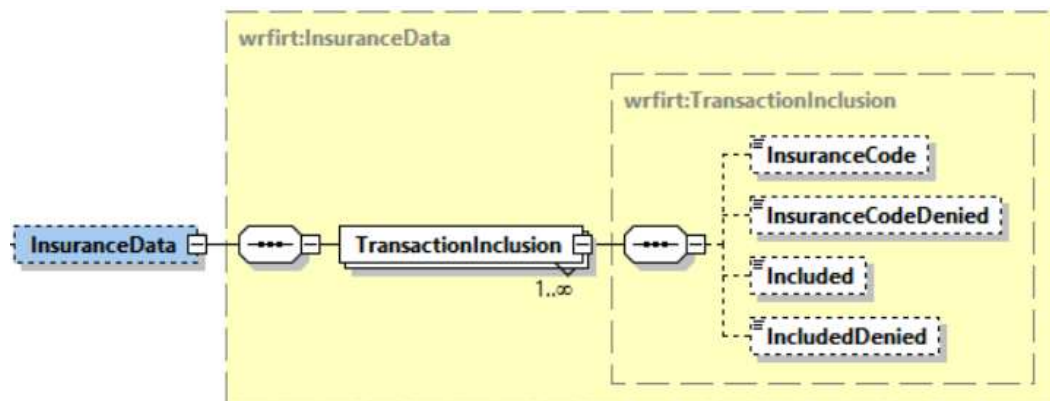

## Uppgifter om datagruppen:

Uppgiftens namn	Typ	Tillåtna värden	F/O	Behandlingsregel
Försäkringsuppgifter (InsuranceData)	wrfirt:InsuranceData		F	Datagrupper eller data som hör till datagruppen och som märkts ut som frivilliga returneras om de angetts med anmälan och ingår i den åtkomstprofil som används när materialet hämtas.
Försäkringsuppgift (TransactionInclusion)	wrfirt:TransactionInclusion		O	Det kan finnas flera försäkringsuppgifter.
Försäkringsuppgiftens typ (InsuranceCode)	xs:int	koduppsättning: InsuranceCode	F	
Försäkringsuppgiftens typ bestrids (InsuranceCodeDenied)	xs:int	koduppsättning: DisputeStatus	F	
Som grund för försäkringsavgift (Included)	irct:trueOrFalse		F	
Som grund för försäkringsavgift bestrids (IncludedDenied)	xs:int	koduppsättning: DisputeStatus	F	

## 2.35 Intjäningsperioder (EarningPeriods)

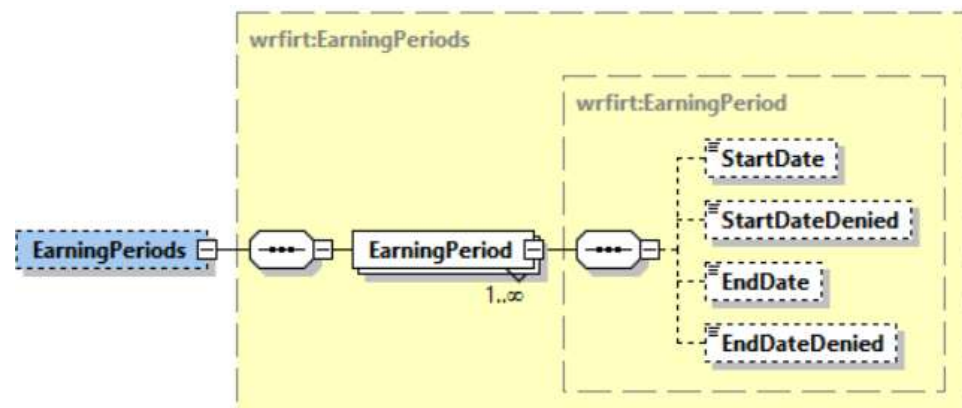

## Uppgifter om datagruppen:

Uppgiftens namn	Typ	Tillåtna värden	F/O	Behandlingsregel
Intjäningsperioder (EarningPeriods)	wrfirt:EarningPeriods		F	Datagrupper eller data som hör till datagruppen och som märkts ut som frivilliga returneras om de angetts med anmälan och ingår i den åtkomstprofil som används när materialet hämtas.
Intjäningsperiod (EarningPeriod)	wrfirt:EarningPeriod		O	Det kan finnas flera intjäningsperioder.
Startdatum (StartDate)	xs:date		F	
Startdatum bestrids (StartDateDenied)	xs:int	koduppsättning: DisputeStatus	F	
Slutdatum (EndDate)	xs:date		F	
Slutdatum bestrids (EndDateDenied)	xs:int	koduppsättning: DisputeStatus	F	

## 2.36 Löneenhet (UnitWages)

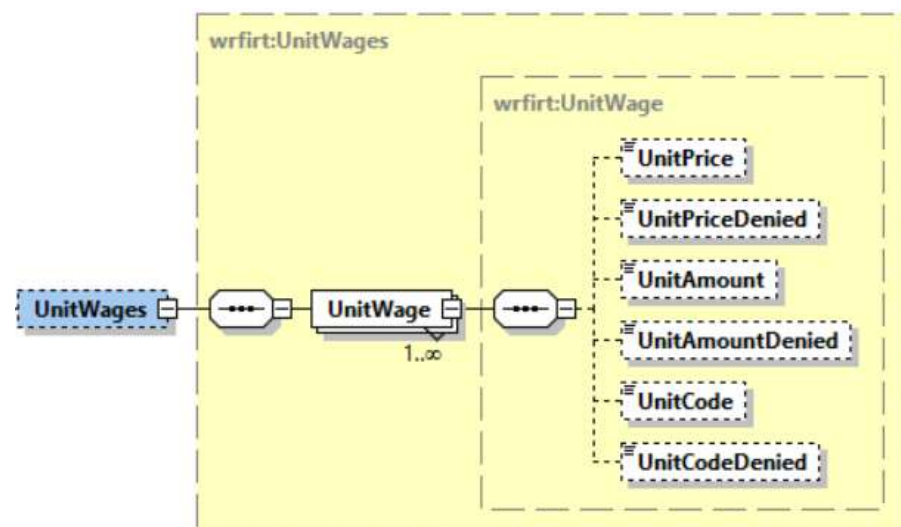

## Uppgifter om datagruppen:

Uppgiftens namn	Typ	Tillåtna värden	F/O	Behandlingsregel
Löneenhet (UnitWages)	wrfirt:UnitWages		F	Datagrupper eller data som hör till datagruppen och som märkts ut som frivilliga returneras om de angetts med anmälan och ingår i den åtkomstprofil som används när materialet hämtas.
Enhetslön (UnitWage)	wrfirt:UnitWage		O	Det kan finnas flera enhetslöner.
Enhetspris (UnitPrice)	irct:decimal2		F	
Enhetspris bestrids (UnitPriceDenied)	xs:int	koduppsättning: DisputeStatus	F	
Antalet enheter (UnitAmount)	irct:decimal2		F	
Antalet enheter bestrids (UnitAmountDenied)	xs:int	koduppsättning: DisputeStatus	F	
Enhet (UnitCode)	xs:int	koduppsättning: WageUnitCode	F	

Uppgiftens namn	Typ	Tillåtna värden	F/O	Behandlingsregel
Enhet bestrids (UnitCodeDenied)	xs:int	koduppsättning: DisputeStatus	F	



## 2.37 Bilförmån (CarBenefit)

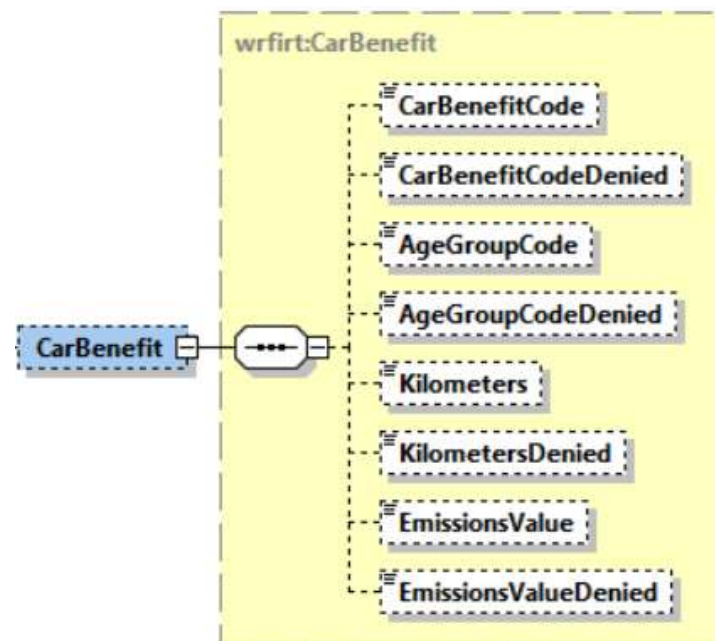

## Uppgifter om datagruppen:

Uppgiftens namn	Typ	Tillåtna värden	F/O	Behandlingsregel
Bilförmån (CarBenefit)	wrfirt:CarBenefit		F	Datagrupper eller data som hör till datagruppen och som märkts ut som frivilliga returneras om de angetts med anmälan och ingår i den åtkomstprofil som används när materialet hämtas.
Typ av bilförmån (CarBenefitCode)	xs:int	koduppsättning: CarBenefitCode	F	
Typ av bilförmån bestrids (CarBenefitCodeDenied)	xs:int	koduppsättning: DisputeStatus	F	
Bilens åldersgrupp (AgeGroupCode)	xs:int	koduppsättning: AgeGroupCode	F	

Uppgiftens namn	Typ	Tillåtna värden	F/O	Behandlingsregel
Bilens åldersgrupp bestrids (AgeGroupCodeDenied)	xs:int	koduppsättning: DisputeStatus	F	
Antalet kilometer för bil (Kilometers)	xs:int		F	
Antalet kilometer för bil bestrids (KilometersDenied)	xs:int	koduppsättning: DisputeStatus	F	
Bilens utsläppsvärde (EmissionsValue)	irct:decimal2		F	
Bilens utsläppsvärde bestrids (EmissionsValueDenied)	xs:int	koduppsättning: DisputeStatus	F	

## 2.38 Kostförmån (MealBenefit)

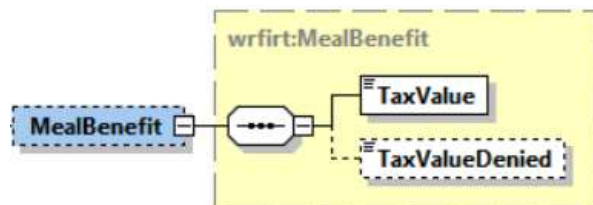

## Uppgifter om datagruppen:

Uppgiftens namn	Typ	Tillåtna värden	F/O	Behandlingsregel
Kostförmån (MealBenefit)	wrfirt:MealBenefit		F	Datagrupper eller data som hör till datagruppen och som märkts ut som frivilliga returneras om de angetts med anmälan och ingår i den åtkomstprofil som används när materialet hämtas.
Ersättningen för kostförmånen motsvarar beskattningsvärdet (TaxValue)	irct:true	"true"	O	
Ersättningen för kostförmånen motsvarar beskattningsvärdet bestrids (TaxValueDenied)	xs:int	koduppsättning: DisputeStatus	F	

## 2.39 Övriga naturaförmåner (OtherBenefit)

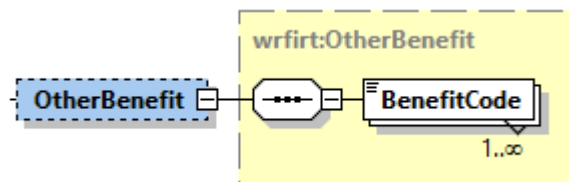

## Uppgifter om datagruppen:

Uppgiftens namn	Typ	Tillåtna värden	F/O	Behandlingsregel
Övriga naturaförmåner (OtherBenefit)	wrfirt:OtherBenefit		F	Datagrupper eller data som hör till datagruppen och som märkts ut som frivilliga returneras om de angetts med anmälan och ingår i den åtkomstprofil som används när materialet hämtas.
Typ av förmån (BenefitCode)	xs:int	koduppsättning: BenefitCode	O	Det kan finnas flera typer av förmåner.

## 2.40 Sjöarbetsinkomst (SailorIncome)

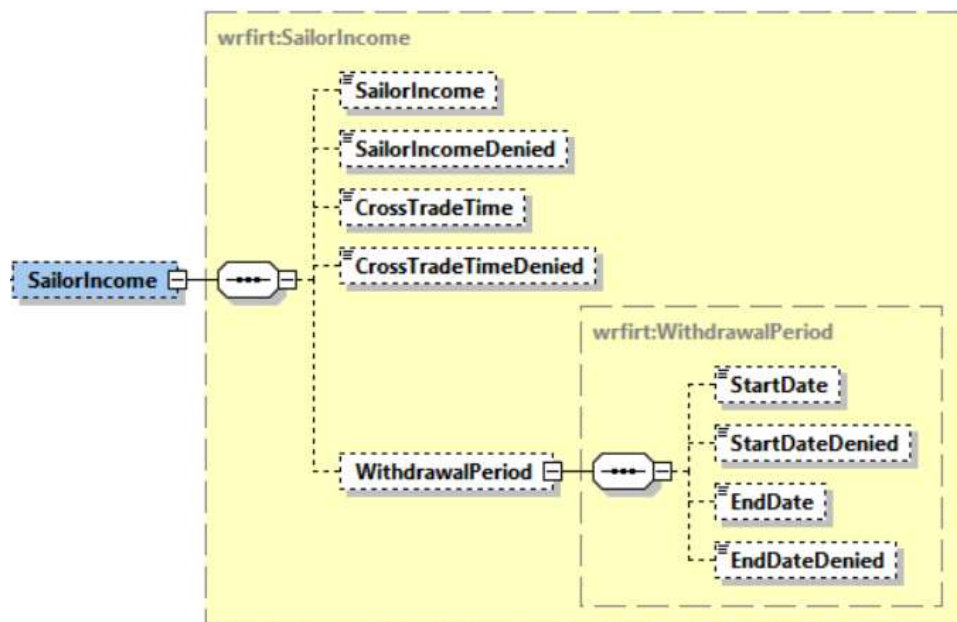

## Uppgifter om datagruppen:

Uppgiftens namn	Typ	Tillåtna värden	F/O	Behandlingsregel
Sjöarbetsinkomst (SailorIncome)	wrfirt:SailorIncome		F	Datagrupper eller data som hör till datagruppen och som märkts ut som frivilliga returneras om de angetts med anmälan och ingår i den åtkomstprofil som används när materialet hämtas.
Prestationen betalas som sjöarbetsinkomst (SailorIncome)	irct:true	"true"	F	
Prestationen betalas som sjöarbetsinkomst bestrids (SailorIncomeDenied)	xs:int	koduppsättning: DisputeStatus	F	
Cross-trade-tid (CrossTradeTime)	xs:int		F	

Uppgiftens namn	Typ	Tillåtna värden	F/O	Behandlingsregel
Cross-trade-tid bestrids (CrossTradeTimeDenied)	xs:int	koduppsättning: DisputeStatus	F	
Period för uttag (WithdrawalPeriod)	wrfirt:WithdrawalPer iod		F	
Startdatum (StartDate)	xs:date		F	
Startdatum bestrids (StartDateDenied)	xs:int	koduppsättning: DisputeStatus	F	
Slutdatum (EndDate)	xs:date		F	
Slutdatum bestrids (EndDateDenied)	xs:int	koduppsättning: DisputeStatus	F	

## 2.41 Tilläggsuppgifter om återkrav (RecoveryData)

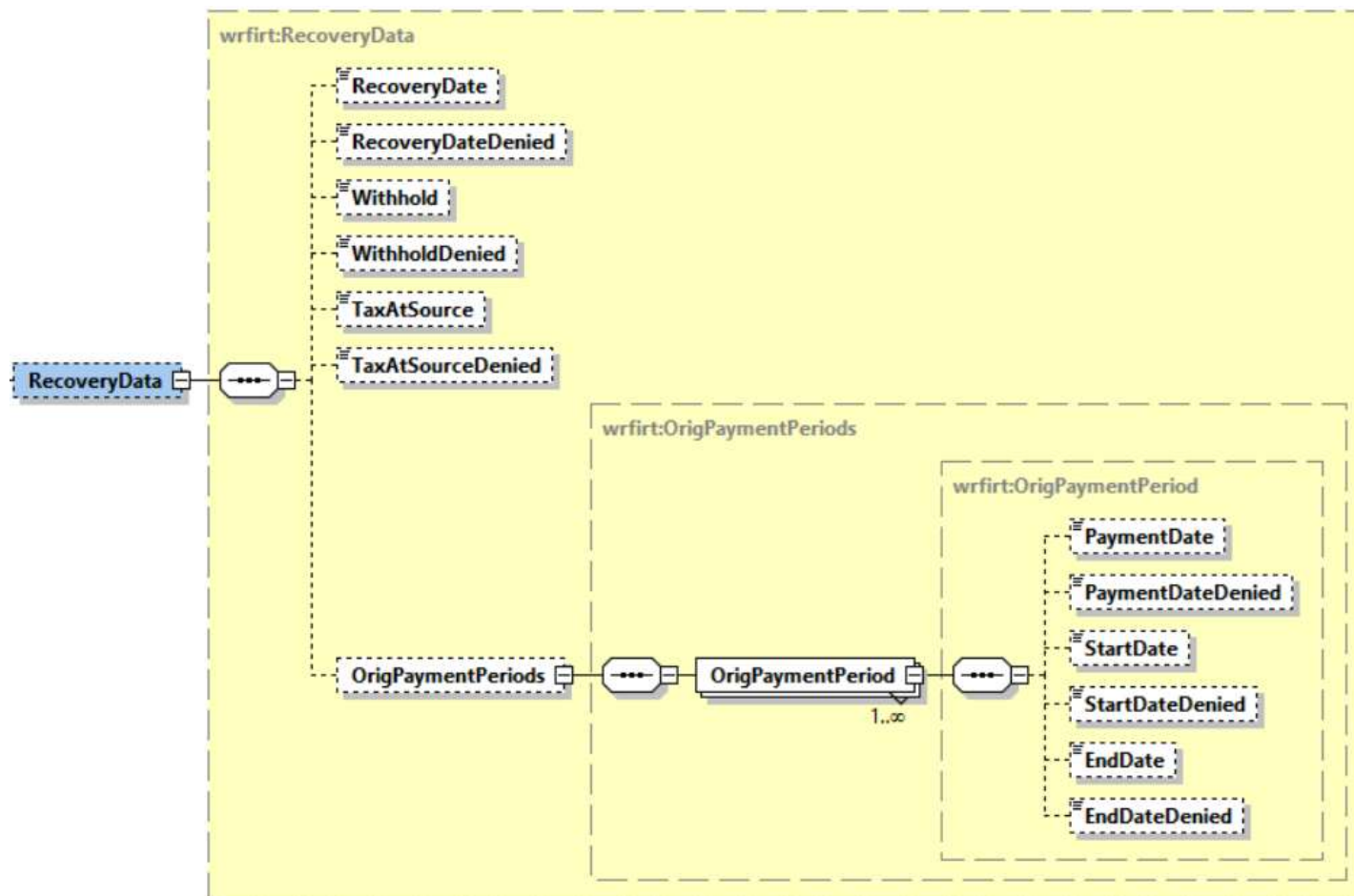

## Uppgifter om datagruppen:

Uppgiftens namn	Typ	Tillåtna värden	F/O	Behandlingsregel
Tilläggsuppgifter om återkrav (RecoveryData)	wrfirt:RecoveryData		F	Datagrupper eller data som hör till datagruppen och som märkts ut som frivilliga returneras om de angetts med anmälan och ingår i den åtkomstprofil som används när materialet hämtas.

Uppgiftens namn	Typ	Tillåtna värden	F/O	Behandlingsregel
Datum för återkrav (RecoveryDate)	xs:date		F	
Datum för återkrav bestrids (RecoveryDateDenied)	xs:int	koduppsättning: DisputeStatus	F	
Förskottsinnehållning på det återkrävda beloppet (Withhold)	irct:decimal2		F	
Förskottsinnehållning på det återkrävda beloppet bestrids (WithholdDenied)	xs:int	koduppsättning: DisputeStatus	F	
Källskatt på det återkrävda beloppet (TaxAtSource)	irct:decimal2		F	
Källskatt på det återkrävda beloppet bestrids (TaxAtSourceDenied)	xs:int	koduppsättning: DisputeStatus	F	
Ursprungliga löneutbetalningsperioder (OrigPaymentPeriods)	wrfirt:OrigPayment Periods		F	
Ursprunglig löneutbetalningsperiod (OrigPaymentPeriod)	wrfirt:OrigPayment Period		O	Det kan finnas flera ursprungliga löneutbetalningsperioder.
Betalningsdag (PaymentDate)	xs:date		F	
Betalningsdag bestrids (PaymentDateDenied)	xs:int	koduppsättning: DisputeStatus	F	
Startdatum (StartDate)	xs:date		F	
Startdatum bestrids (StartDateDenied)	xs:int	koduppsättning: DisputeStatus	F	
Slutdatum (EndDate)	xs:date		F	
Slutdatum bestrids (EndDateDenied)	xs:int	koduppsättning: DisputeStatus	F	

## 2.42 Dagtraktamente (DailyAllowance)

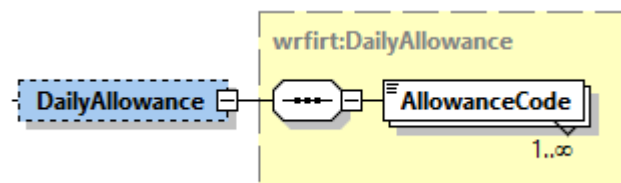

## Uppgifter om datagruppen:

Uppgiftens namn	Typ	Tillåtna värden	F/O	Behandlingsregel
Dagtraktamente (DailyAllowance)	wrfirt:DailyAllowance		F	Datagrupper eller data som hör till datagruppen och som märkts ut som frivilliga returneras om de angetts med anmälan och ingår i den åtkomstprofil som används när materialet hämtas.
Typ av dagtraktamente (AllowanceCode)	xs:int	koduppsättning: AllowanceCode	O	Det kan finnas flera typer av dagtraktamente.

## 2.43 Kilometerersättning (skattefri) (KmAllowance)

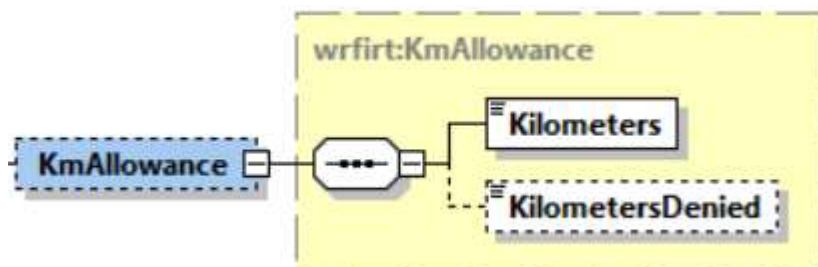

## Uppgifter om datagruppen:

Uppgiftens namn	Typ	Tillåtna värden	F/O	Behandlingsregel
Kilometerersättning (skattefri) (KmAllowance)	wrfirt:KmAllowance		F	Datagrupper eller data som hör till datagruppen och som märkts ut som frivilliga returneras om de angetts med anmälan och ingår i den åtkomstprofil som används när materialet hämtas.
Antal kilometer (Kilometers)	xs:int		O	
Antal kilometer bestrids (KilometersDenied)	xs:int	koduppsättning: DisputeStatus	F	

## 2.44 Sexmånadersregeln (SixMonthRule)

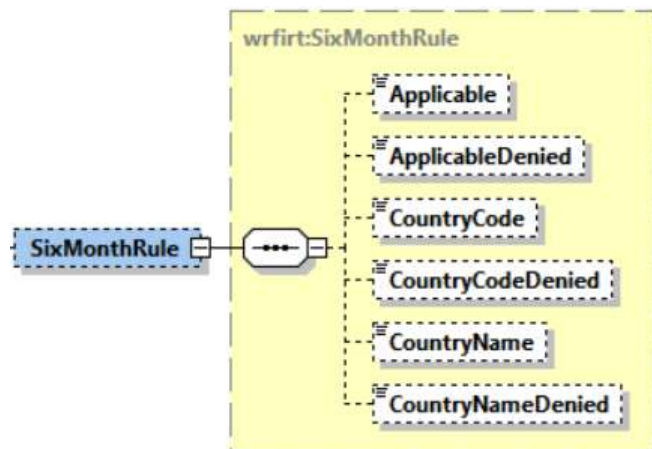

## Uppgifter om datagruppen:

Uppgiftens namn	Typ	Tillåtna värden	F/O	Behandlingsregel
Sexmånadersregeln (SixMonthRule)	wrfirt:SixMonthRule		F	Datagrupper eller data som hör till datagruppen och som märkts ut som frivilliga returneras om de angetts med anmälan och ingår i den åtkomstprofil som används när materialet hämtas.
Sexmånadersregeln är tillämplig (Applicable)	irct:trueOrFalse		F	
Sexmånadersregeln är tillämplig bestrids (ApplicableDenied)	xs:int	koduppsättning: DisputeStatus	F	
Landskod (CountryCode)	irct:String2	En kod med två bokstäver i enlighet med landskodssystemet ISO3166. Om landet är okänt, är värdet "99".	F	

Uppgiftens namn	Typ	Tillåtna värden	F/O	Behandlingsregel
Landskod bestrids (CountryCodeDenied)	xs:int	koduppsättning: DisputeStatus	F	
Landets namn (CountryName)	irct:String70		F	
Landets namn bestrids (CountryNameDenied)	xs:int	koduppsättning: DisputeStatus	F	

## 2.45 Uppgifter om utländsk hyrd arbetskraft (ForeignLeasedWork)

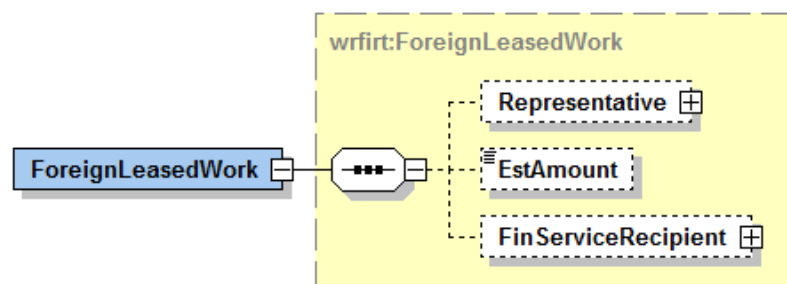

## Uppgifter om datagruppen:

Uppgiftens namn	Typ	Tillåtna värden	F/O	Behandlingsregel
Uppgifter om utländsk hyrd arbetskraft (ForeignLeasedWork)	wrfirt:ForeignLeasedWork		F	Datagrupper eller data som hör till datagruppen och som märkts ut som frivilliga returneras om de angetts med anmälan och ingår i den åtkomstprofil som används när materialet hämtas.
Representant (Representative)	wrfirt:Representative		F	
Uppskattning av lönebelopp (EstAmount)	irct:decimal2		F	
Finländsk uppdragsgivare (FinServiceRecipient)	wrfirt:FinServiceRecipient		F	

## 2.46 Representant (Representative)

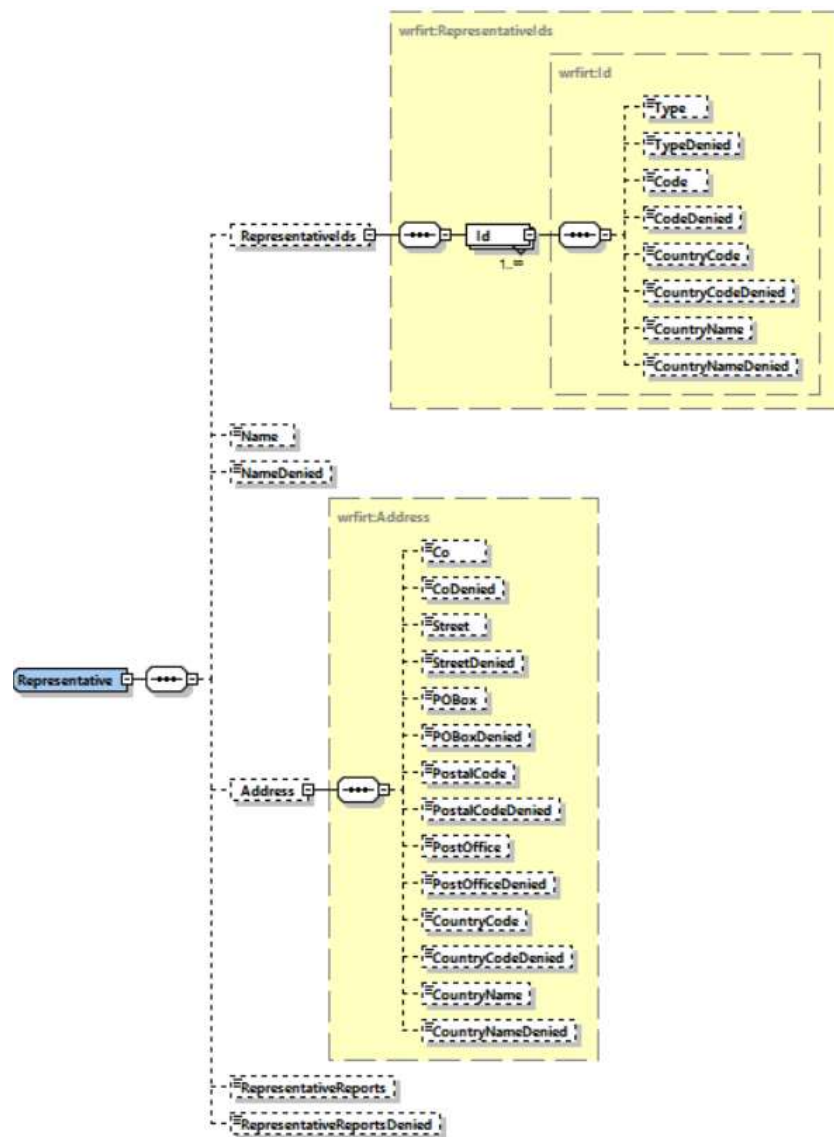

## Uppgifter om datagruppen:

Uppgiftens namn	Typ	Tillåtna värden	F/O	Behandlingsregel
Representant (Representative)	wrfirt:Representative		F	Datagrupper eller data som hör till datagruppen och som märkts ut som frivilliga returneras om de angetts med anmälan och ingår i den åtkomstprofil som används när materialet hämtas.
Representantens identifierare (RepresentativeId)	wrfirt:RepresentativeId		F	
Representantens identifierare (Id)	wrfirt:Id		O	Det kan finnas flera representantens identifierare.
Typ av identifierare (Type)	xs:int	koduppsättning: IdType	F	
Typ av identifierare bestrids (TypeDenied)	xs:int	koduppsättning: DisputeStatus	F	
Identifierare (Code)	irct:String30		F	
Identifierare bestrids (CodeDenied)	xs:int	koduppsättning: DisputeStatus	F	
Landskod (CountryCode)	irct:String2	En kod med två bokstäver i enlighet med landskodssystemet ISO3166. Om landet är okänt, är värdet "99".	F	
Landskod bestrids (CountryCodeDenied)	xs:int	koduppsättning: DisputeStatus	F	
Landets namn (CountryName)	irct:String70		F	
Landets namn bestrids (CountryNameDenied)	xs:int	koduppsättning: DisputeStatus	F	
Representantens namn (Name)	irct:String200		F	
Representantens namn bestrids (NameDenied)	xs:int	koduppsättning: DisputeStatus	F	

Uppgiftens namn	Typ	Tillåtna värden	F/O	Behandlingsregel
Representantens adress (Address)	wrfirt:Address		F	Adressuppgifter som omfattas av spärrmarkering kommer inte att delas.
c/o-identifierare (Co)	irct:String70		F	
c/o-identifierare bestrids (CoDenied)	xs:int	koduppsättning: DisputeStatus	F	
Gatuadress (Street)	irct:String100		F	
Gatuadress bestrids (StreetDenied)	xs:int	koduppsättning: DisputeStatus	F	
PB (POBox)	irct:String10		F	
PB bestrids (POBoxDenied)	xs:int	koduppsättning: DisputeStatus	F	
Postnummer (PostalCode)	irct:String20		F	
Postnummer bestrids (PostalCodeDenied)	xs:int	koduppsättning: DisputeStatus	F	
Postanstalt (PostOffice)	irct:String200		F	
Postanstalt bestrids (PostOfficeDenied)	xs:int	koduppsättning: DisputeStatus	F	
Landskod (CountryCode)	irct:String2	En kod med två bokstäver i enlighet med landskodsystemet ISO3166. Om landet är okänt, är värdet "99".	F	
Landskod bestrids (CountryCodeDenied)	xs:int	koduppsättning: DisputeStatus	F	
Landets namn (CountryName)	irct:String70		F	
Landets namn bestrids (CountryNameDenied)	xs:int	koduppsättning: DisputeStatus	F	

Uppgiftens namn	Typ	Tillåtna värden	F/O	Behandlingsregel
Representanten fungerar som uppgiftslämnare (RepresentativeReports)	irct:true	"true"	F	
Representanten fungerar som uppgiftslämnare bestrids (RepresentativeReportsDenied)	xs:int	koduppsättning: DisputeStatus	F	



## 2.47 Finländsk uppdragsgivare (FinServiceRecipient)

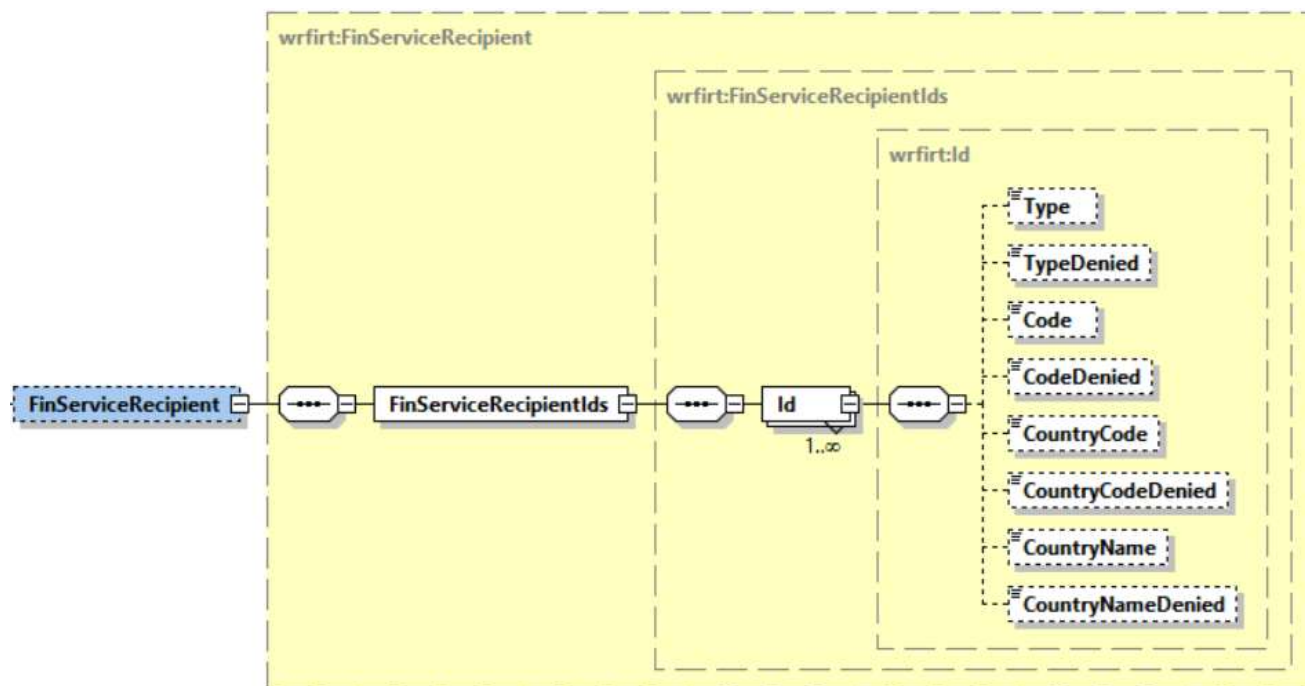

## Uppgifter om datagruppen:

Uppgiftens namn	Typ	Tillåtna värden	F/O	Behandlingsregel
Finländsk uppdragsgivare (FinServiceRecipient)	wrfirt:FinServiceRecipient		F	Datagrupper eller data som hör till datagruppen och som märkts ut som frivilliga returneras om de angetts med anmälan och ingår i den åtkomstprofil som används när materialet hämtas.
Uppdragsgivarens identifierare (FinServiceRecipientIds)	wrfirt:FinServiceRecipientIds		O	
Uppdragsgivarens identifierare (Id)	wrfirt:Id		O	Det kan finnas flera uppdragsgivarens identifierare.
Typ av identifierare (Type)	xs:int	koduppsättning: IdType	F	

Uppgiftens namn	Typ	Tillåtna värden	F/O	Behandlingsregel
Typ av identifierare bestrids (TypeDenied)	xs:int	koduppsättning: DisputeStatus	F	
Identifierare (Code)	irct:String30		F	
Identifierare bestrids (CodeDenied)	xs:int	koduppsättning: DisputeStatus	F	
Landskod (CountryCode)	irct:String2	En kod med två bokstäver i enlighet med landskodssystemet ISO3166. Om landet är okänt, är värdet "99".	F	
Landskod bestrids (CountryCodeDenied)	xs:int	koduppsättning: DisputeStatus	F	
Landets namn (CountryName)	irct:String70		F	
Landets namn bestrids (CountryNameDenied)	xs:int	koduppsättning: DisputeStatus	F	

## 2.48 Vistelsetider i Finland (StayPeriodsInFinland)

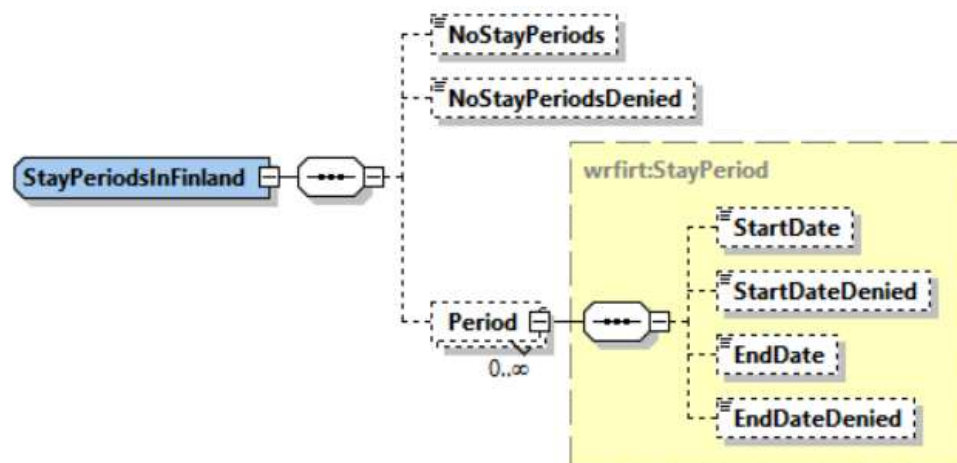

## Uppgifter om datagruppen:

Uppgiftens namn	Typ	Tillåtna värden	F/O	Behandlingsregel
Vistelsetider i Finland (StayPeriodsInFinland)	wrfirt:StayPeriodsInFinland		F	Datagrupper eller data som hör till datagruppen och som märkts ut som frivilliga returneras om de angetts med anmälan och ingår i den åtkomstprofil som används när materialet hämtas.
I anmälan ingår inte vistelseperioder i Finland (NoStayPeriods)	irct:true	"true"	F	
I anmälan ingår inte vistelseperioder i Finland bestrids (NoStayPeriodsDenied)	xs:int	koduppsättning: DisputeStatus	F	
Vistelsetid i Finland (Period)	wrfirt:StayPeriod		F	Det kan finnas flera vistelsetider i Finland.
Startdatum (StartDate)	xs:date		F	
Startdatum bestrids (StartDateDenied)	xs:int	koduppsättning: DisputeStatus	F	
Slutdatum (EndDate)	xs:date		F	

Uppgiftens namn	Typ	Tillåtna värden	F/O	Behandlingsregel
Slutdatum bestrids (EndDateDenied)	xs:int	koduppsättning: DisputeStatus	F	



## 2.49 Arbetsperioder i Finland (WorkPeriodsInFinland)

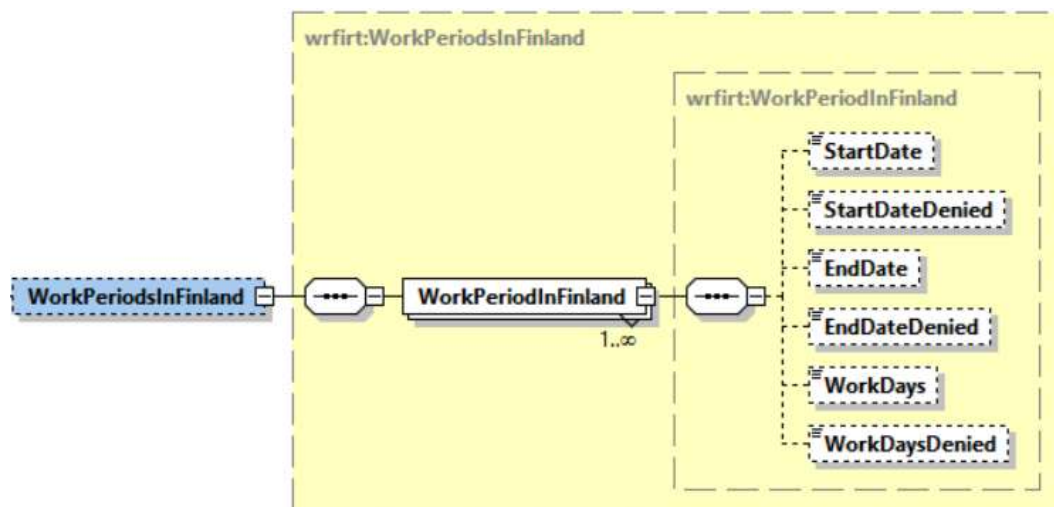

## Uppgifter om datagruppen:

Uppgiftens namn	Typ	Tillåtna värden	F/O	Behandlingsregel
Arbetsperioder i Finland (WorkPeriodsInFinland)	wrfirt:WorkPeriodsInFinland		F	Datagrupper eller data som hör till datagruppen och som märkts ut som frivilliga returneras om de angetts med anmälan och ingår i den åtkomstprofil som används när materialet hämtas.
Arbetsperiod i Finland (WorkPeriodInFinland)	wrfirt:WorkPeriodInFinland		O	Det kan finnas flera arbetsperioder i Finland.
Startdatum (StartDate)	xs:date		F	
Startdatum bestrids (StartDateDenied)	xs:int	koduppsättning: DisputeStatus	F	
Slutdatum (EndDate)	xs:date		F	
Slutdatum bestrids (EndDateDenied)	xs:int	koduppsättning: DisputeStatus	F	
Antal arbetsdagar i Finland (WorkDays)	xs:int		F	

Uppgiftens namn	Typ	Tillåtna värden	F/O	Behandlingsregel
Antal arbetsdagar i Finland bestrids (WorkDaysDenied)	xs:int	koduppsättning: DisputeStatus	F	



## 2.50 Arbetsstater (WorkCountries)

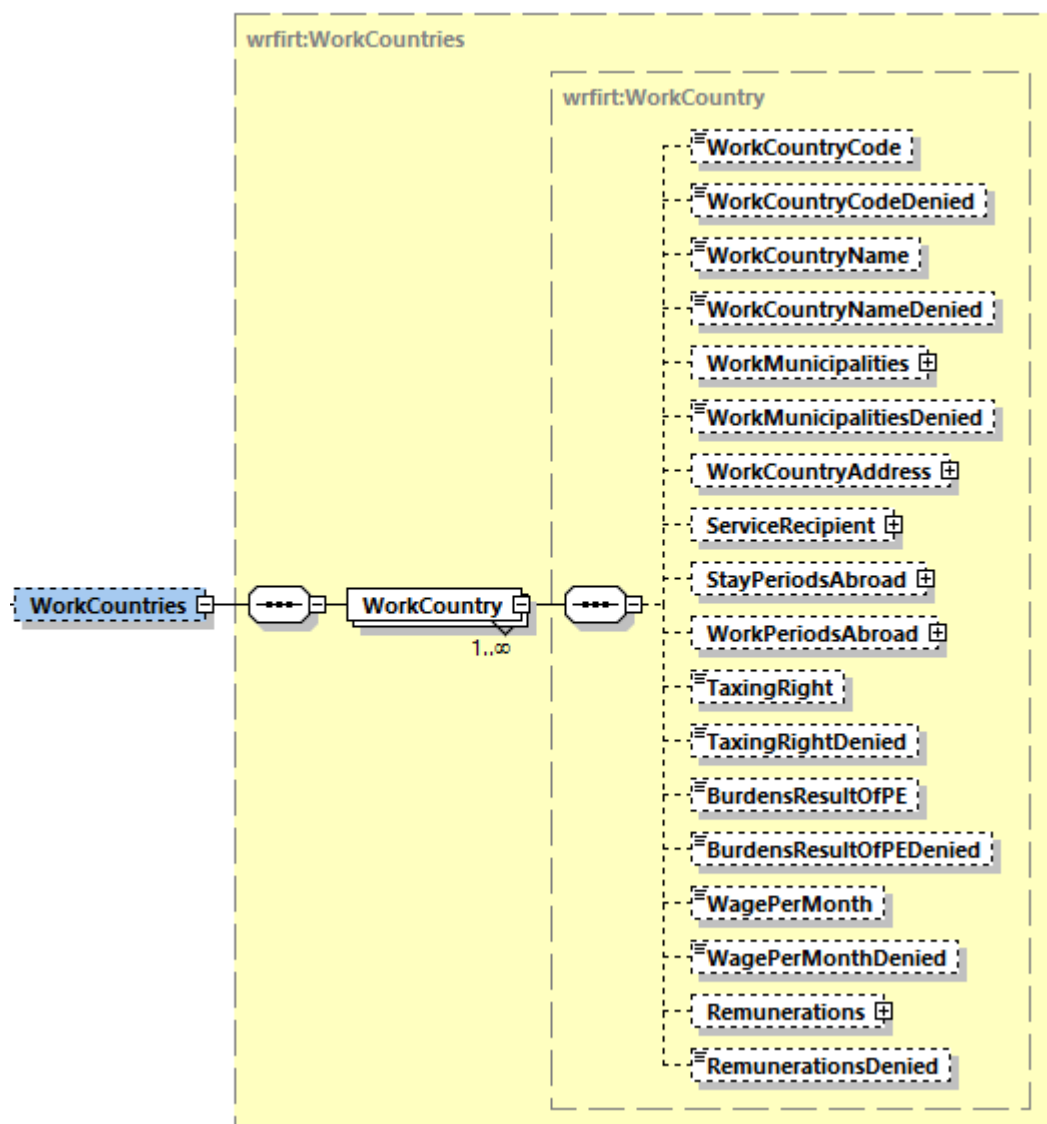

## Uppgifter om datagruppen:

Uppgiftens namn	Typ	Tillåtna värden	F/O	Behandlingsregel
Arbetsstater (WorkCountries)	wrfirt:WorkCountries		F	Datagrupper eller data som hör till datagruppen och som märkts ut som frivilliga returneras om de angetts med anmälan och ingår i den åtkomstprofil som används när materialet hämtas.
Arbetsstat (WorkCountry)	wrfirt:WorkCountry		O	Det kan finnas flera arbetsstater.
Arbetsstat (WorkCountryCode)	irct:String2	En kod med två bokstäver i enlighet med landskodsystemet ISO3166. Om landet är okänt, är värdet "99".	F	
Arbetsstat bestrids (WorkCountryCodeDenied)	xs:int	koduppsättning: DisputeStatus	F	
Namnet på arbetsstaten (WorkCountryName)	irct:String70		F	
Namnet på arbetsstaten bestrids (WorkCountryNameDenied)	xs:int	koduppsättning: DisputeStatus	F	
Arbetsorter (WorkMunicipalities)	wrfirt:WorkMunicipalities		F	
Arbetsorter bestrids (WorkMunicipalitiesDenied)	xs:int	koduppsättning: DisputeStatus	F	
Adress i arbetsstaten (WorkCountryAddress)	wrfirt:WorkCountryAddress		F	
Uppdragsgivare (ServiceRecipient)	wrfirt:ServiceRecipient		F	
Vistelseperioder i arbetsstaten (StayPeriodsAbroad)	wrfirt:StayPeriodsAbroad		F	
Arbetsperioder utomlands (WorkPeriodsAbroad)	wrfirt:WorkPeriodsAbroad		F	

Uppgiftens namn	Typ	Tillåtna värden	F/O	Behandlingsregel
Beskattningsrätt hos arbetsstaten (TaxingRight)	irct:trueOrFalse		F	
Beskattningsrätt hos arbetsstaten bestrids (TaxingRightDenied)	xs:int	koduppsättning: DisputeStatus	F	
Lönen belastar resultatet för arbetsgivarens fasta driftställe i arbetsstaten (BurdensResultOfPE)	irct:trueOrFalse		F	
Lönen belastar resultatet för arbetsgivarens fasta driftställe i arbetsstaten bestrids (BurdensResultOfPEDenied)	xs:int	koduppsättning: DisputeStatus	F	
Penninglön per månad (WagePerMonth)	irct:decimal2		F	
Penninglön per månad bestrids (WagePerMonthDenied)	xs:int	koduppsättning: DisputeStatus	F	
Övriga ersättningar och förmåner (Remunerations)	wrfirt:Remunerations		F	
Övriga ersättningar och förmåner bestrids (RemunerationsDenied)	xs:int	koduppsättning: DisputeStatus	F	

## 2.51 Arbetsorter (WorkMunicipalities)

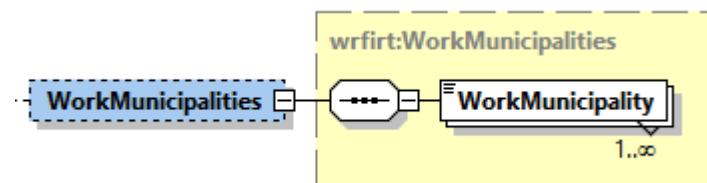

## Uppgifter om datagruppen:

Uppgiftens namn	Typ	Tillåtna värden	F/O	Behandlingsregel
Arbetsorter (WorkMunicipalities)	wrfirt:WorkMunicipalities		F	Datagrupper eller data som hör till datagruppen och som märkts ut som frivilliga returneras om de angetts med anmälan och ingår i den åtkomstprofil som används när materialet hämtas.
Arbetsort (WorkMunicipality)	irct:String200		O	Det kan finnas flera arbetsorter.

## 2.52 Adress i arbetsstaten (WorkCountryAddress)

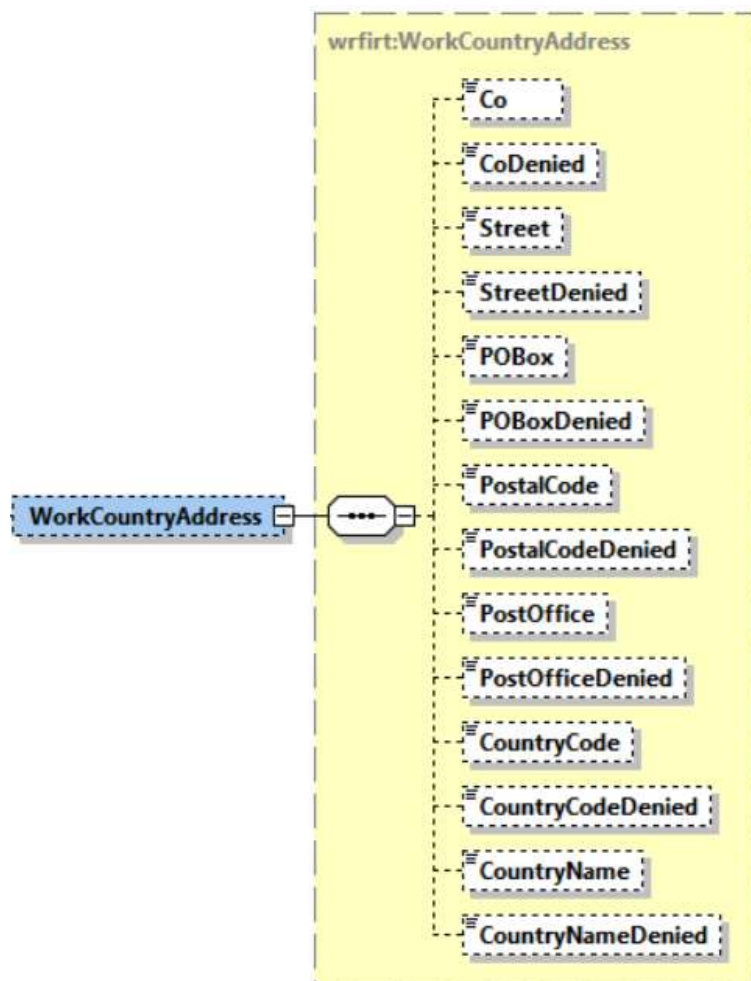

## Uppgifter om datagruppen:

Uppgiftens namn	Typ	Tillåtna värden	F/O	Behandlingsregel
Adress i arbetsstaten (WorkCountryAddress)	wrfirt:WorkCountryAddress		F	Datagrupper eller data som hör till datagruppen och som märkts ut som frivilliga returneras om de angetts med anmälan och ingår i den åtkomstprofil som används när materialet hämtas.
c/o-identifierare (Co)	irct:String70		F	
c/o-identifierare bestrids (CoDenied)	xs:int	koduppsättning: DisputeStatus	F	
Gatuadress (Street)	irct:String100		F	
Gatuadress bestrids (StreetDenied)	xs:int	koduppsättning: DisputeStatus	F	
PB (POBox)	irct:String10		F	
PB bestrids (POBoxDenied)	xs:int	koduppsättning: DisputeStatus	F	
Postnummer (PostalCode)	irct:String20		F	
Postnummer bestrids (PostalCodeDenied)	xs:int	koduppsättning: DisputeStatus	F	
Postanstalt (PostOffice)	irct:String200		F	
Postanstalt bestrids (PostOfficeDenied)	xs:int	koduppsättning: DisputeStatus	F	
Landskod (CountryCode)	irct:String2	En kod med två bokstäver i enlighet med landskodsystemet ISO3166. Om landet är okänt, är värdet "99".	F	
Landskod bestrids (CountryCodeDenied)	xs:int	koduppsättning: DisputeStatus	F	
Landets namn (CountryName)	irct:String70		F	

Uppgiftens namn	Typ	Tillåtna värden	F/O	Behandlingsregel
Landets namn bestrids (CountryNameDenied)	xs:int	koduppsättning: DisputeStatus	F	



### 2.53 Uppdragsgivare (ServiceRecipient)

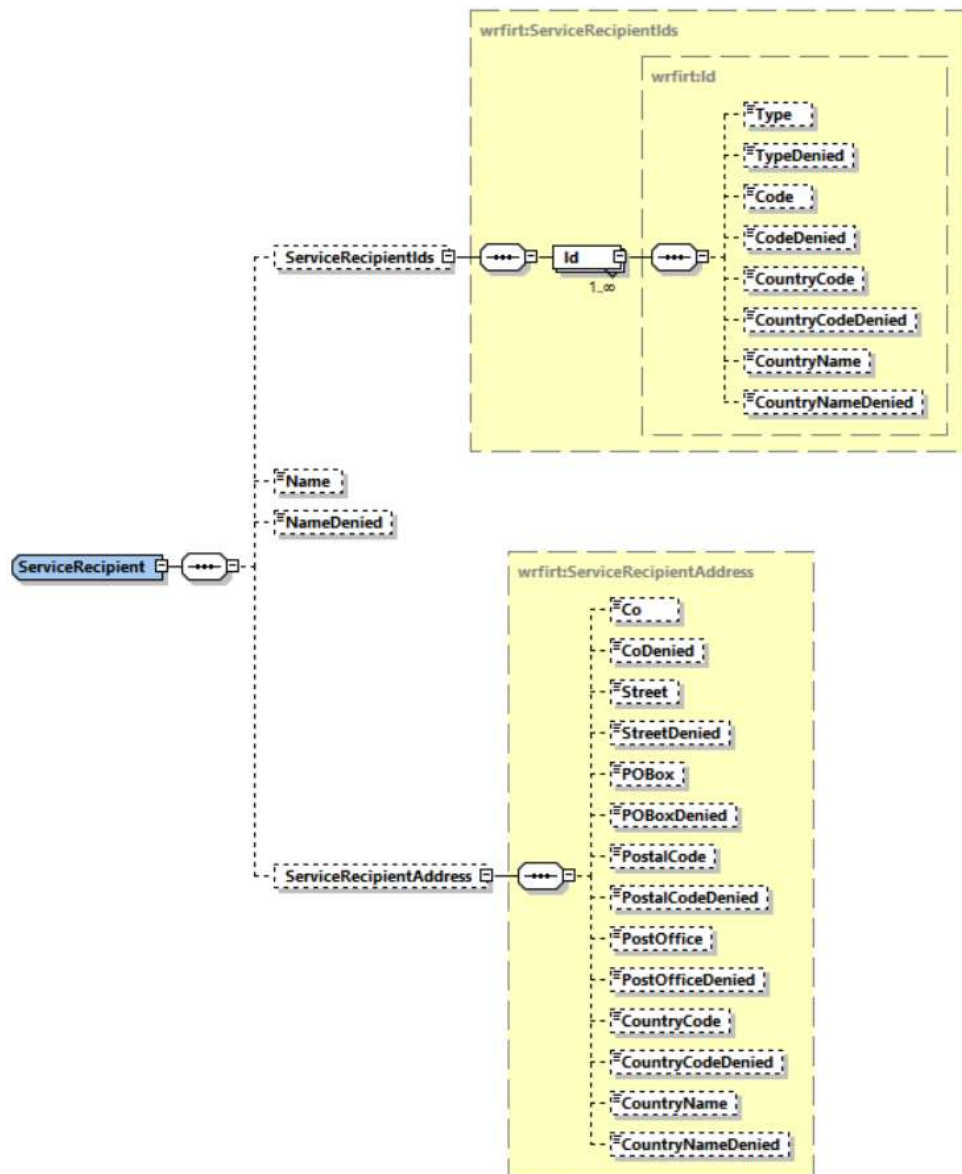

## Uppgifter om datagruppen:

Uppgiftens namn	Typ	Tillåtna värden	F/O	Behandlingsregel
Uppdragsgivare (ServiceRecipient)	wrfirt:ServiceRecipient		F	Datagrupper eller data som hör till datagruppen och som märkts ut som frivilliga returneras om de angetts med anmälan och ingår i den åtkomstprofil som används när materialet hämtas.
Uppdragsgivarens identifierare (ServiceRecipientIds)	wrfirt:ServiceRecipientIds		F	
Uppdragsgivarens identifierare (Id)	wrfirt:Id		O	Uppdragsgivaren kan ha flera identifierare.
Typ av identifierare (Type)	xs:int	koduppsättning: IdType	F	
Typ av identifierare bestrids (TypeDenied)	xs:int	koduppsättning: DisputeStatus	F	
Identifierare (Code)	irct:String30		F	
Identifierare bestrids (CodeDenied)	xs:int	koduppsättning: DisputeStatus	F	
Landskod (CountryCode)	irct:String2	En kod med två bokstäver i enlighet med landskodssystemet ISO3166. Om landet är okänt, är värdet "99".	F	
Landskod bestrids (CountryCodeDenied)	xs:int	koduppsättning: DisputeStatus	F	
Landets namn (CountryName)	irct:String70		F	
Landets namn bestrids (CountryNameDenied)	xs:int	koduppsättning: DisputeStatus	F	
Uppdragsgivarens namn (Name)	irct:String200		F	
Uppdragsgivarens namn bestrids (NameDenied)	xs:int	koduppsättning: DisputeStatus	F	

Uppgiftens namn	Typ	Tillåtna värden	F/O	Behandlingsregel
Uppdragsgivarens adress (ServiceRecipientAddress)	wrfirt:ServiceRecipientAddress		F	Adressuppgifter som omfattas av spärrmarkering kommer inte att delas.
c/o-identifierare (Co)	irct:String70		F	
c/o-identifierare bestrids (CoDenied)	xs:int	koduppsättning: DisputeStatus	F	
Gatuadress (Street)	irct:String100		F	
Gatuadress bestrids (StreetDenied)	xs:int	koduppsättning: DisputeStatus	F	
PB (POBox)	irct:String10		F	
PB bestrids (POBoxDenied)	xs:int	koduppsättning: DisputeStatus	F	
Postnummer (PostalCode)	irct:String20		F	
Postnummer bestrids (PostalCodeDenied)	xs:int	koduppsättning: DisputeStatus	F	
Postanstalt (PostOffice)	irct:String200		F	
Postanstalt bestrids (PostOfficeDenied)	xs:int	koduppsättning: DisputeStatus	F	
Landskod (CountryCode)	irct:String2	En kod med två bokstäver i enlighet med landskodssystemet ISO3166. Om landet är okänt, är värdet "99".	F	
Landskod bestrids (CountryCodeDenied)	xs:int	koduppsättning: DisputeStatus	F	
Landets namn (CountryName)	irct:String70		F	

Uppgiftens namn	Typ	Tillåtna värden	F/O	Behandlingsregel
Landets namn bestrids (CountryNameDenied)	xs:int	koduppsättning: DisputeStatus	F	



## 2.54 Vistelseperioder i arbetsstaten (StayPeriodsAbroad)

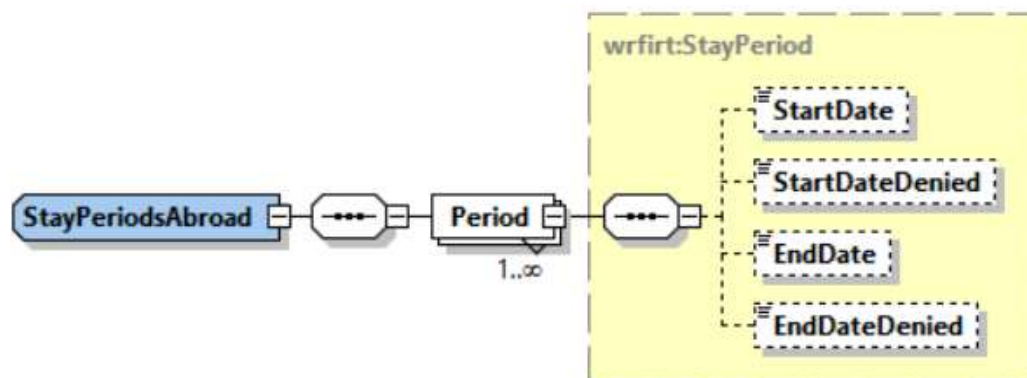

## Uppgifter om datagruppen:

Uppgiftens namn	Typ	Tillåtna värden	F/O	Behandlingsregel
vistelsetider i arbetsstaten (StayPeriodsAbroad)	wrfirt:StayPeriodsAbroad		F	Datagrupper eller data som hör till datagruppen och som märkts ut som frivilliga returneras om de angetts med anmälan och ingår i den åtkomstprofil som används när materialet hämtas.
Vistelseperiod i arbetsstaten (Period)	wrfirt:StayPeriod		O	Det kan finnas flera vistelseperioder i arbetsstaten.
Startdatum (StartDate)	xs:date		F	
Startdatum bestrids (StartDateDenied)	xs:int	koduppsättning: DisputeStatus	F	
Slutdatum (EndDate)	xs:date		F	
Slutdatum bestrids (EndDateDenied)	xs:int	koduppsättning: DisputeStatus	F	

## 2.55 Arbetsperioder utomlands (WorkPeriodsAbroad)

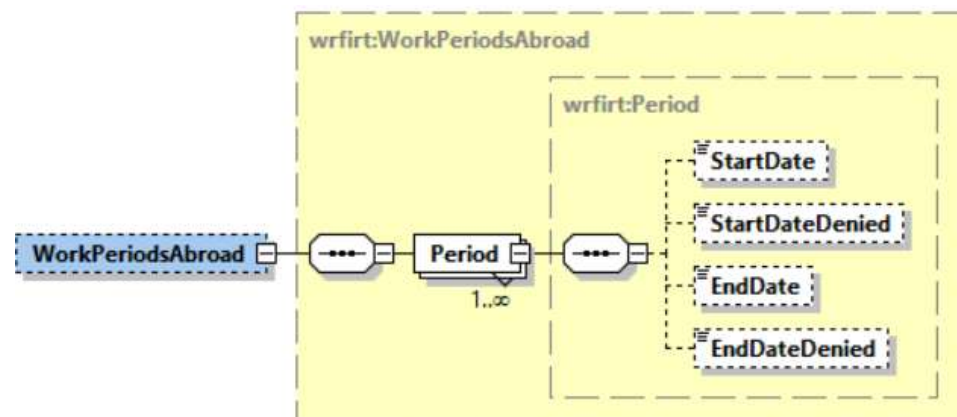

## Uppgifter om datagruppen:

Uppgiftens namn	Typ	Tillåtna värden	F/O	Behandlingsregel
Arbetsperioder utomlands (WorkPeriodsAbroad)	wrfirt:WorkPeriods Abroad		F	Datagrupper eller data som hör till datagruppen och som märkts ut som frivilliga returneras om de angetts med anmälan och ingår i den åtkomstprofil som används när materialet hämtas.
Arbetsperiod i utlandet (Period)	wrfirt:Period		O	Det kan finnas flera arbetsperioder i utlandet.
Startdatum (StartDate)	xs:date		F	
Startdatum bestrids (StartDateDenied)	xs:int	koduppsättning: DisputeStatus	F	
Slutdatum (EndDate)	xs:date		F	
Slutdatum bestrids (EndDateDenied)	xs:int	koduppsättning: DisputeStatus	F	

## 2.56 Övriga ersättningar och förmåner (Remunerations)

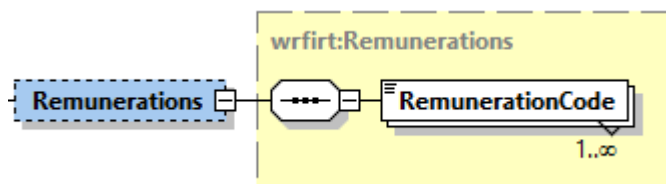

## Uppgifter om datagruppen:

Uppgiftens namn	Typ	Tillåtna värden	F/O	Behandlingsregel
Övriga ersättningar och förmåner (Remunerations)	wrfirt:Remunerations		F	Datagrupper eller data som hör till datagruppen och som märkts ut som frivilliga returneras om de angetts med anmälan och ingår i den åtkomstprofil som används när materialet hämtas.
Typ av förmån (RemunerationCode)	xs:int	koduppsättning: RemunerationCode	O	Det kan finnas flera typer av förmåner.

## 2.57 Frånvaron (Absence)

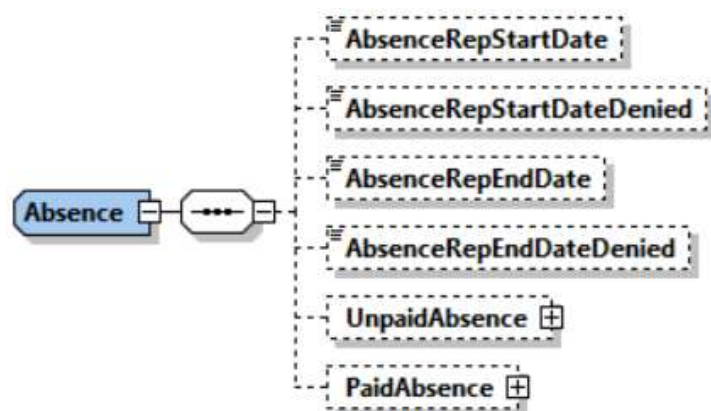

## Uppgifter om datagruppen:

Uppgiftens namn	Typ	Tillåtna värden	F/O	Behandlingsregel
Frånvaron (Absence)	wrfirt:Absence		F	Datagrupper eller data som hör till datagruppen och som märkts ut som frivilliga returneras om de angetts med anmälan och ingår i den åtkomstprofil som används när materialet hämtas.
Startdatum för anmälningssperioden för frånvaron (AbsenceRepStartDate)	xs:date		F	
Startdatum för anmälningssperioden för frånvaron bestrids (AbsenceRepStartDateDenied)	xs:int	koduppsättning: DisputeStatus	F	
Slutdatum för anmälningssperioden för frånvaron (AbsenceRepEndDate)	xs:date		F	
Slutdatum för anmälningssperioden för frånvaron bestrids (AbsenceRepEndDateDenied)	xs:int	koduppsättning: DisputeStatus	F	
Oavlönad frånvaro (UnpaidAbsence)	wrfirt:UnpaidAbsence		F	
Avlönad frånvaro (PaidAbsence)	wrfirt:PaidAbsence		F	

## 2.58 Oavlönad frånvaro (UnpaidAbsence)

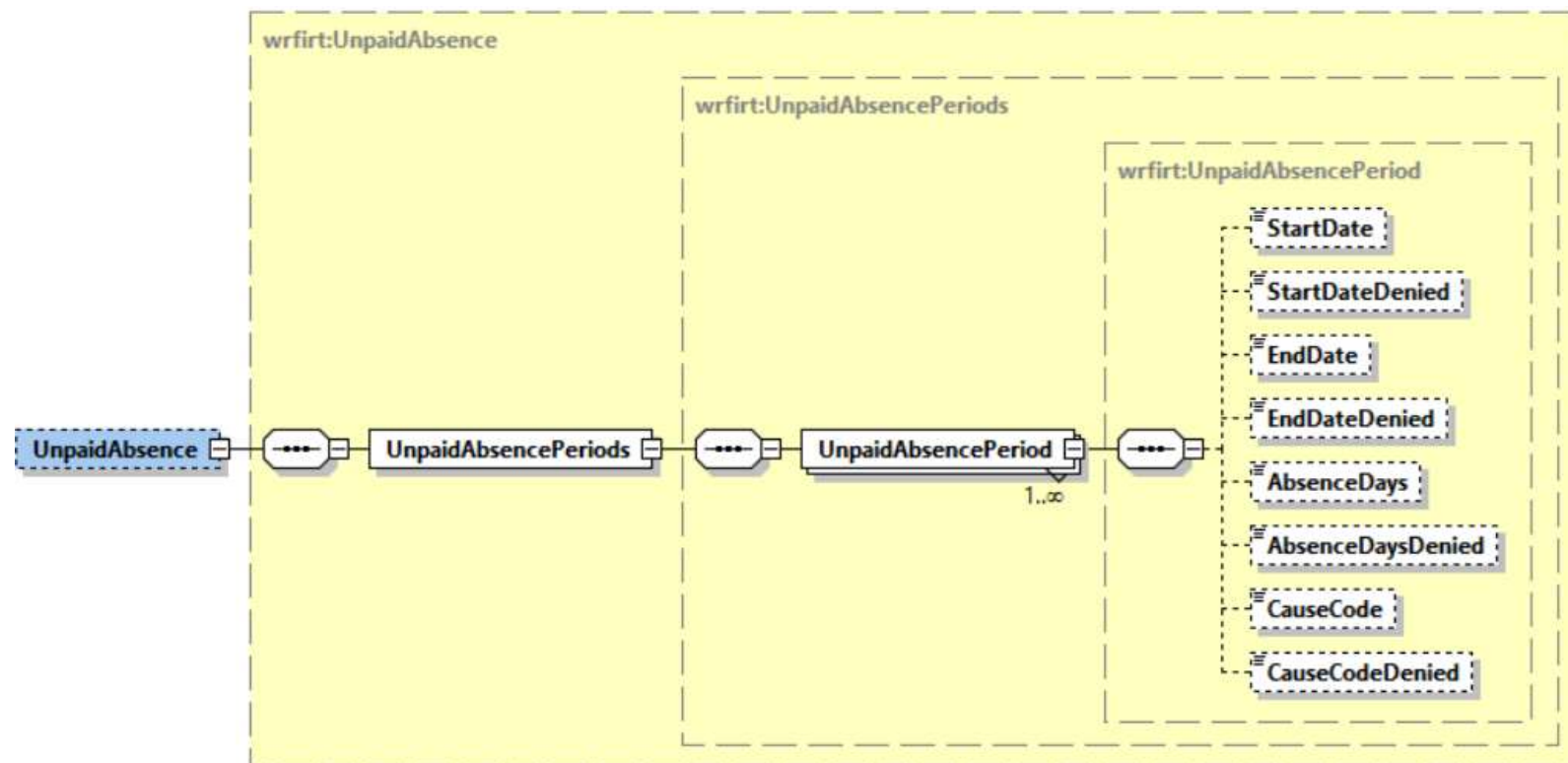

## Uppgifter om datagruppen:

Uppgiftens namn	Typ	Tillåtna värden	F/O	Behandlingsregel
Oavlönad frånvaro (UnpaidAbsence)	wrfirt:UnpaidAbsence		F	Datagrupper eller data som hör till datagruppen och som märkts ut som frivilliga returneras om de angetts med anmälan och ingår i den åtkomstprofil som används när materialet hämtas.
Frånvaroperioder (UnpaidAbsencePeriods)	wrfirt:UnpaidAbsencePeriods		O	
Frånvaroperiod (UnpaidAbsencePeriod)	wrfirt:UnpaidAbsencePeriod		O	Det kan finnas flera frånvaroperioder.

Uppgiftens namn	Typ	Tillåtna värden	F/O	Behandlingsregel
Startdatum (StartDate)	xs:date		F	
Startdatum bestrids (StartDateDenied)	xs:int	koduppsättning: DisputeStatus	F	
Slutdatum (EndDate)	xs:date		F	
Slutdatum bestrids (EndDateDenied)	xs:int	koduppsättning: DisputeStatus	F	
Antalet frånvarodagar (AbsenceDays)	xs:int		F	
Antalet frånvarodagar bestrids (AbsenceDaysDenied)	xs:int	koduppsättning: DisputeStatus	F	
Orsak till frånvaro (CauseCode)	xs:int	koduppsättning: UnpaidAbsenceCauseCode	F	
Orsak till frånvaro bestrids (CauseCodeDenied)	xs:int	koduppsättning: DisputeStatus	F	

2.59 Avlönad frånvaro (PaidAbsence)

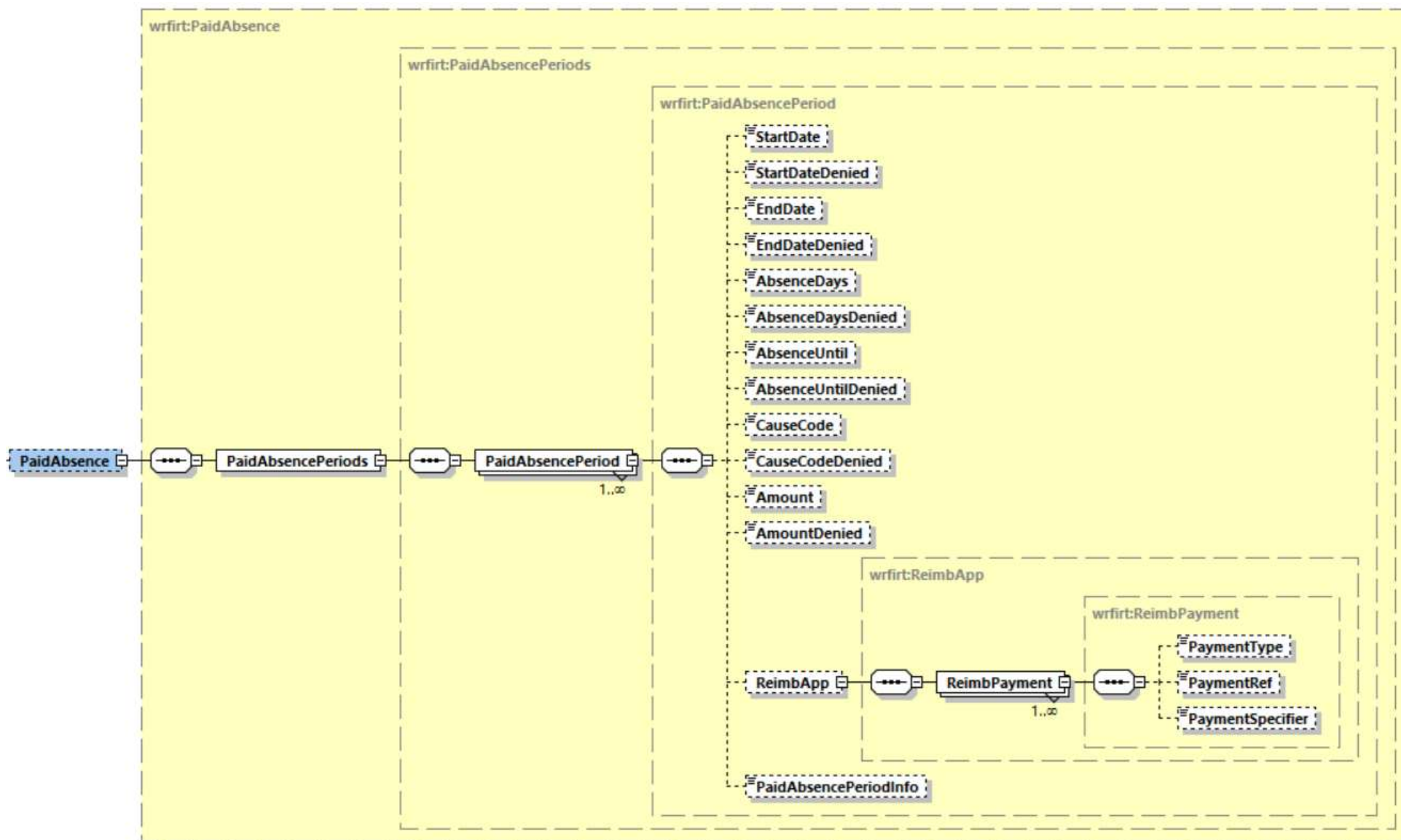

## Uppgifter om datagruppen:

Uppgiftens namn	Typ	Tillåtna värden	F/O	Behandlingsregel
Avlönad frånvaro (PaidAbsence)	wrfirt:PaidAbsence		F	Datagrupper eller data som hör till datagruppen och som märkts ut som frivilliga returneras om de angetts med anmälan och ingår i den åtkomstprofil som används när materialet hämtas.
Frånvaroperioder (PaidAbsencePeriods)	wrfirt:PaidAbsencePeriods		F	
Frånvaroperiod (PaidAbsencePeriod)	wrfirt:PaidAbsencePeriod		O	Det kan finnas flera frånvaroperioder.
Startdatum (StartDate)	xs:date		F	
Startdatum bestrids (StartDateDenied)	xs:int	koduppsättning: DisputeStatus	F	
Slutdatum (EndDate)	xs:date		F	
Slutdatum bestrids (EndDateDenied)	xs:int	koduppsättning: DisputeStatus	F	
Antalet frånvarodagar (AbsenceDays)	xs:int		F	
Antalet frånvarodagar bestrids (AbsenceDaysDenied)	xs:int	koduppsättning: DisputeStatus	F	
Frånvaron fortsätter till (AbsenceUntil)	xs:date		F	
Frånvaron fortsätter till bestrids (AbsenceUntilDenied)	xs:int	koduppsättning: DisputeStatus	F	
Orsak till frånvaro (CauseCode)	xs:int	koduppsättning: PaidAbsenceCauseCode	F	
Orsak till frånvaro bestrids (CauseCodeDenied)	xs:int	koduppsättning: DisputeStatus	F	

Uppgiftens namn	Typ	Tillåtna värden	F/O	Behandlingsregel
Lönebelopp för avlönad frånvaro (Amount)	irct:decimal2		F	
Lönebelopp för avlönad frånvaro bestrids (AmountDenied)	xs:int	koduppsättning: DisputeStatus	F	
Uppgifter för ansökan om ersättning (ReimbApp)	wrfirt:ReimbApp		F	
Uppgifter om betalningen (ReimbPayment)	wrfirt:ReimbPayment		O	Det kan finnas flera uppgifter om betalningen.
Typ av betalningsuppgift (PaymentType)	xs:int	koduppsättning: ReimbPaymentType	F	
Betalningens referensnummer (PaymentRef)	irct:String50		F	
Betalningens specifikation (PaymentSpecifier)	irct:String200		F	
Tilläggsuppgifter om ansökan om ersättning (PaidAbsencePeriodInfo)	irct:String850		F	

## 2.60 Anmälnans saknade uppgifter (MissingData)

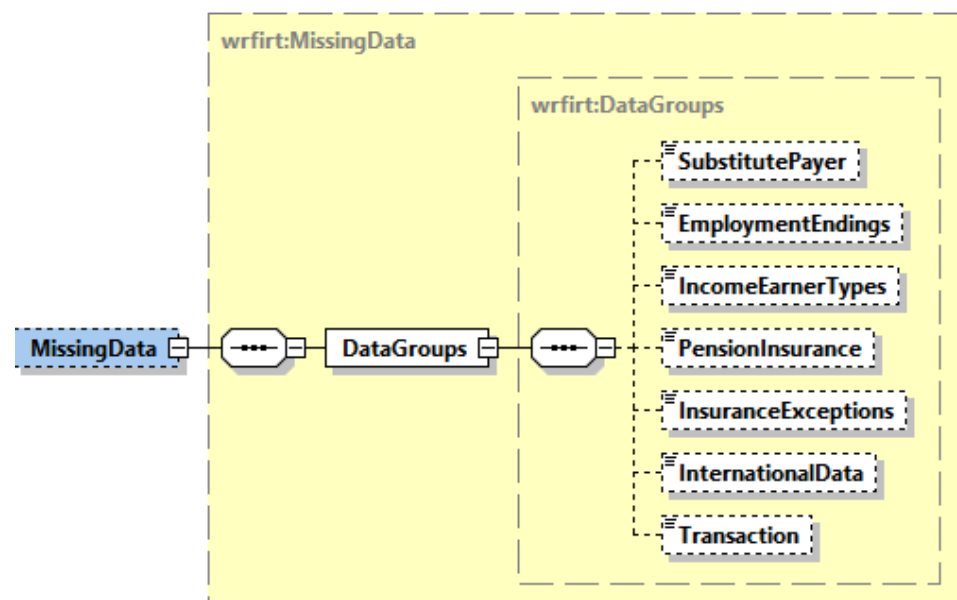

### Uppgifter om datagruppen:

Uppgiftens namn	Typ	Tillåtna värden	F/O	Behandlingsregel
Anmälnans saknade uppgifter (MissingData)	wrfirt:MissingData		F	Datagrupper eller data som hör till datagruppen och som märkts ut som frivilliga returneras om de har rapporterats som saknade i anmälan och ingår i den åtkomstprofil som används när materialet hämtas.
Saknade uppgifter per datagrupp (DataGroups)	wrfirt:DataGroups		O	
Ställföreträdande betalare (SubstitutePayer)	xs:int	koduppsättning: DisputeStatus	F	
Avslutande av anställningsförhållande (EmploymentEndings)	xs:int	koduppsättning: DisputeStatus	F	

Uppgiftens namn	Typ	Tillåtna värden	F/O	Behandlingsregel
Tilläggsuppgifter om inkomstagaren (IncomeEarnerTypes)	xs:int	koduppsättning: DisputeStatus	F	
Arbetspensionsförsäkring (PensionInsurance)	xs:int	koduppsättning: DisputeStatus	F	
Övriga försäkringsuppgifter (InsuranceExceptions)	xs:int	koduppsättning: DisputeStatus	F	
Internationella situationer (InternationalData)	xs:int	koduppsättning: DisputeStatus	F	
Uppgifter om inkomstslaget (Transaction)	xs:int	koduppsättning: DisputeStatus	F	