

## Tietojen jakelu – Skeemat – Palkkatietoilmoitukset 2024

---

### Tulorekisteriyksikkö

## Versiohistoria

Versio	Päivämäärä	Kuvaus
1.0	22.05.2023	<p>Julkaistu dokumentista vuoden 2024 tietosisältömuutokset sisältävä versio. Muutoksia sovelletaan, kun tulon maksupäivä on 1.1.2024 tai sen jälkeen.</p> <p>Poistettu elementti Maksajan tietoihin voi sisältyä turvakiellon alaisia tietoja (SensitiveInfoIncluded) tietoryhmästä Maksajan muut tiedot (PayerOther).</p> <p>Poistettu elementti Tulonsaajan tietoihin voi sisältyä turvakiellon alaisia tietoja (SensitiveInfoIncluded) tietoryhmästä Muut tiedot (IncomeEarnerOther).</p> <p>Poistettu elementti Edustajan tietoihin voi sisältyä turvakiellon alaisia tietoja (SensitiveInfoIncluded) tietoryhmästä Edustaja (Representative).</p> <p>Poistettu elementti Toimeksiantajan tietoihin voi sisältyä turvakiellon alaisia tietoja (SensitiveInfoIncluded) tietoryhmästä Toimeksiantaja (ServiceRecipient).</p> <p>Lisätty uusi käsittelysääntö: ”Turvakiellon alaisia osoitetietoja ei jaeta”. Sääntö on lisätty seuraaviin tietoryhmiin:</p> <ul style="list-style-type: none"> <li>• Maksajan osoite (Address)</li> <li>• Tulonsaajan osoitteet (Addresses)</li> <li>• Edustaja (Representative)</li> <li>• Toimeksiantaja (ServiceRecipient).</li> </ul>
1.1	11.09.2023	<p>Lisätty uusi käsittelysääntö tietoryhmän Maksajan tunnisteet (PayerIds) elementtiin Maksajan tunniste (Id):</p> <ul style="list-style-type: none"> <li>• Maksajalla voi olla enimmillään kolme tunnistetta.</li> </ul>
	12.12.2023	Korjattu tietoryhmässä Merityötulo (SailorIncome) elementti cross-trade -aika muotoon cross trade -aika.
	23.01.2024	Korjattu termi Suomalainen työnteittäjä (FinServiceRecipient) muotoon Suomalainen työn teettäjä.

## SISÄLLYS

<b>1</b>	<b>Yleistä .....</b>	<b>6</b>
1.1	Skeema .....	6
1.2	Merkistö .....	6
1.3	Päivämäärät ja kellonajat .....	7
1.4	Dokumentin lukuohje .....	8
<b>2</b>	<b>Palkkietoilmoitukset (WageReportsFromIR) .....</b>	<b>9</b>
2.1	Aineistotilauksen tiedot (Subscription) .....	13
2.2	Poiminnan tiedot (Query) .....	15
2.3	Poiminnan yhteenvetotiedot (Summary) .....	16
2.4	Sanomatason virheet (MessageErrors) .....	17
2.5	Aineistotason virheet (DeliveryErrors) .....	18
2.6	Ilmoitusten tiedot (Reports) .....	19
2.7	Aineiston tiedot (DeliveryData) .....	21
2.8	Palkanmaksukausi (PaymentPeriod) .....	24
2.9	Aineiston yhteyshenkilöt (ContactPersons) .....	25
2.10	Maksajan tiedot (Payer) .....	26
2.11	Maksajan tunnisteet (PayerIds) .....	27
2.12	Maksajan perustiedot (PayerBasic) .....	29
2.13	Maksajan osoite (Address) .....	30
2.14	Maksajan aliorganisaatiot (SubOrgs) .....	32
2.15	Maksajan muut tiedot (PayerOther) .....	33
2.16	Sijaismaksaja (SubstitutePayer) .....	34
2.17	Palvelun tiedot (ReportData) .....	36
2.18	Tulonsaajan tiedot (IncomeEarner) .....	38
2.19	Tulonsaajan tunnisteet (IncomeEarnerIds) .....	40
2.20	Tulonsaajan perustiedot (IncomeEarnerBasic) .....	41
2.21	Tulonsaajan osoitteet (Addresses) .....	42
2.22	Tulonsaajan aliorganisaatiot (SubOrgs) .....	44
2.23	Palvelussuhdetiedot (Employment) .....	45
2.24	Ammatti (Professions) .....	48



2.25	Palvelussuhteen rekisteröinti (EmploymentRegs)	49
2.26	Toimipaikka (PlaceOfBusiness)	50
2.27	Työeläkevakuutus (PensionInsurance)	52
2.28	Työtapaturmavakuutus (AccidentInsurance)	53
2.29	Muut vakuuttamistiedot (InsuranceExceptions)	55
2.30	Kansainväliset tilanteet (InternationalData)	56
2.31	Muut tiedot (IncomeEarnerOther)	58
2.32	Tulolajit (Transactions)	60
2.33	Tulolajin yleistiedot (TransactionBasic)	62
2.34	Vakuuttamistiedot (InsuranceData)	63
2.35	Ansaintakaudet (EarningPeriods)	64
2.36	Palkan yksikkö (UnitWages)	65
2.37	Autoetu (CarBenefit)	66
2.38	Ravintoetu (MealBenefit)	67
2.39	Muu luontoisetu (OtherBenefit)	68
2.40	Merityötulo (SailorIncome)	69
2.41	Takaisinperinnän lisätiedot (RecoveryData)	70
2.42	Päiväraha (DailyAllowance)	72
2.43	Kilometrikorvaus (verovapaa) (KmAllowance)	73
2.44	6 KK sääntö (SixMonthRule)	74
2.45	Ulkomaiseen vuokratyövoimaan liittyvät tiedot (ForeignLeasedWork)	75
2.46	Edustaja (Representative)	76
2.47	Suomalainen työnteettävä (FinServiceRecipient)	79
2.48	Oleskeluajat Suomessa (StayPeriodsInFinland)	81
2.49	Työskentelyajat Suomessa (WorkPeriodsInFinland)	82
2.50	Työskentelyvaltiot (WorkCountries)	83
2.51	Työskentelypaikkakunnat (WorkMunicipalities)	85
2.52	Osoite työskentelyvaltiossa (WorkCountryAddress)	86
2.53	Toimeksiantaja (ServiceRecipient)	88
2.54	Oleskelujaksot työskentelyvaltiossa (StayPeriodsAbroad)	91
2.55	Työskentelyjaksot ulkomailla (WorkPeriodsAbroad)	92
2.56	Muut korvaukset ja edut (Remunerations)	93
2.57	Poissaolot (Absence)	94
2.58	Palkaton poissaolo (UnpaidAbsence)	95

---

2.59 Palkallinen poissaolo (PaidAbsence) ..... 97

## 1 YLEISTÄ

### 1.1 Skeema

Palkkatietoilmoitukset toimitetaan tulorekisteristä skeemalla **WageReportsFromIR**.

Skeeman nimiavaruudet ovat seuraavat:

Tiedoston nimi	Prefix	Namespace
	xmlns:xs	http://www.w3.org/2001/XMLSchema
WageReportsFromIR.xsd	xmlns:wrfir	http://www.tulorekisteri.fi/2017/1/WageReportsFromIR
WageReportsFromIRTypes.xsd	xmlns:wrfirt	http://www.tulorekisteri.fi/2017/1/WageReportsFromIRTypes
StatusMessageTypes.xsd	xmlns:smt	http://www.tulorekisteri.fi/2017/1/StatusMessageTypes
IRCommonTypes.xsd	xmlns:irct	http://www.tulorekisteri.fi/2017/1/IRCommonTypes
xmldsig-core-schema.xsd	xmlns:ds	http://www.w3.org/2000/09/xmldsig#

Tiedot jaetaan tulorekisteristä sisällöltään samanlaisina, kuin ne on toimitettu tulorekisteriin. Jakelussa huomioidaan tiedon käyttäjän tiedonsaantiprofiili.

### 1.2 Merkistö

Tulorekisterin skeemoissa on käytössä XML:n oletusmerkistö UTF-8. Tiedostossa ei saa olla Byte Order Mark (BOM) –merkkiä.

Seuraavassa taulukossa on esitetty sanomissa esiintyvien erikoismerkkien muunnoksiin liittyvät vaatimukset.

Merkki	Kuvaus	Esitysmuoto entiteettinä
&	et-merkki	&amp; muunnos on pakollinen
<	pienempi kuin	&lt; muunnos on pakollinen
>	suurempi kuin	&gt; muunnos ei ole pakollinen, mutta on hyvien käytäntöjen mukaista
'	heittomerkki	&apos; muunnos ei ole pakollinen, mutta on hyvien käytäntöjen mukaista
"	lainausmerkki	&quot; muunnos ei ole pakollinen, mutta on hyvien käytäntöjen mukaista

--	tupla viiva	Merkki ei saa esiintyä xml-tiedostossa
/*	kauttaviiva asterisk	Merkki ei saa esiintyä xml-tiedostossa
&#	et-merkki risuaitamerkki	Merkki ei saa esiintyä xml-tiedostossa

**Viitetiedoissa** on käytössä rajoitettu merkistö. Alla luetelluissa viitetiedoissa sallitut merkit ovat numerot 0-9, kirjaimet a-z ja A-Z sekä erikoismerkit ”\_” ja ”-”.

- Aineiston omistajan aineistoviite (DeliveryId)
- Maksajan ilmoitusviite (ReportId)
- Tilaajan päätilausviite (MainSubscriptionId)
- Tilaajan alitilausviite (SubscriptionId)
- Lähettäjän viestiviite (MessageId)

Seuraavissa tiedoissa isot ja pienet kirjaimet ovat merkitseviä:

- Maakoodit kaikissa tietoryhmissä (esimerkiksi ”DE” tulkitaan eri koodiksi kuin ”De”).
- Asiakastunnisteet kaikissa tietoryhmissä (esimerkiksi ”150172-999H” tulkitaan eri tunnisteeksi kuin ”150172-999h”).

### 1.3 Päivämäärät ja kellonajat

Päivämäärissä (tietotyyppi xs:date) ei saa olla mukana aikavyöhyketietoa. Esimerkki päivämäärästä:

```
<StartDate>2017-05-11</StartDate>
```

Kellonaikoja sisältävissä tietoelementeissä (tietotyypit xs:dateTime ja xs:time) tulee olla mukana aikavyöhyke.

Esimerkki Suomen aikavyöhykkeessä (talviaika, UTC+2):

```
<Timestamp>2017-05-11T08:00:00+02:00</Timestamp>
```

```
<Time>08:00:00+02:00</Time>
```

Esimerkki UTC-ajassa (UTC+0):

```
<Timestamp>2017-05-11T6:00:00Z</Timestamp>
```

```
<Time>06:00:00Z</Time>
```

#### 1.4 Dokumentin lukuohje

Dokumentin kaavioissa olevien elementtien oikeassa alakulmassa oleva merkintä 0 .. ∞ tarkoittaa, että elementti voi toistua useita kertoja ja se voi myös puuttua kokonaan. Merkintä 1 .. ∞ tarkoittaa, että elementti voi toistua useita kertoja, mutta aina vähintään kerran. Pakolliset elementit on merkitty yhtenäisellä reunaviivalla ja vapaaehtoiset elementit katkonaisella reunaviivalla.

Dokumentin taulukoissa elementtien pakollisuutta tai vapaaehtoisuutta on kuvattu seuraavilla merkinnöillä:

V/P	Selite
V	Elementti on aina vapaaehtoinen. Vapaaehtoisiksi merkityt tietoryhmät tai tiedot ovat mukana poimitussa aineistossa, jos ne sisältävät tietoa (tieto on annettu ilmoituksella tai se on tulorekisterin tuottama tieto) ja ne sisältyvät siihen tiedonluovutusprofiiliin, jolla aineisto poimitaan.
P	Elementti on aina mukana siinä tapauksessa, että sen ”emoelementti” on mukana.

Joissakin elementeissä sanomilla käytetään rajoitetun arvoavaruuden arvoja eli koodeja. Koodien arvoavaruus eli mahdolliset arvot on kuvattu dokumenteissa ”Koodistot” ja ”Koodistot – Tulolajit”. Tässä dokumentissa viitataan koodistoissa esiteltyihin arvoihin nimellä ”koodisto”.



## 2 PALKKATIETOILMOITUKSET (WAGEREPORTSFROMIR)

Tulorekisteristä jaettavan palkkatietoilmoituksia sisältävän aineiston yleisrakenne on seuraava:

Tietoryhmän nimi	Tyyppi	V/P
Aineistotilauksen tiedot (Subscription)	wrfirt:Subscription	P
Poiminnan tiedot (Query)	wrfirt:Query	V
Poiminnan yhteenvetotiedot (Summary)	wrfirt:Summary	P
Sanomatason virheet (MessageErrors)	smt:MessageErrors	V
Aineistotason virheet (DeliveryErrors)	smt:DeliveryErrors	V
Ilmoitusten tiedot (Reports)	wrfirt:Reports	V
Ilmoituksen tiedot (Report)	wrfirt:Report	P
Aineiston tiedot (DeliveryData)	wrfirt:DeliveryData	P
Palkanmaksukausi (PaymentPeriod)	wrfirt:PaymentPeriod	P
Aineiston yhteyshenkilöt (ContactPersons)	wrfirt:ContactPersons	V
Maksajan tiedot (Payer)	wrfirt:Payer	V
Maksajan tunnisteet (PayerIds)	wrfirt:PayerIds	V
Maksajan perustiedot (PayerBasic)	wrfirt:PayerBasic	V
Maksajan osoite (Address)	wrfirt:Address	V
Maksajan aliorganisaatiot (SubOrgs)	wrfirt:SubOrgs	V
Maksajan muut tiedot (PayerOther)	wrfirt:PayerOther	V
Sijaismaksaja (SubstitutePayer)	wrfirt:SubstitutePayer	V
Palvelun tiedot (ReportData)	wrfirt:ReportData	P
Tulonsaajan tiedot (IncomeEarner)	wrfirt:IncomeEarner	V
Tulonsaajan tunnisteet (IncomeEarnerIds)	wrfirt:IncomeEarnerIds	V
Tulonsaajan perustiedot (IncomeEarnerBasic)	wrfirt:IncomeEarnerBasic	V
Tulonsaajan osoitteet (Addresses)	wrfirt:Addresses	V
Tulonsaajan aliorganisaatiot (SubOrgs)	wrfirt:Suborgs	V
Palvelussuhdetiedot (Employment)	wrfirt:Employment	V

Tietoryhmän nimi	Tyyppi	V/P
Ammatti (Professions)	wrfirt:Professions	V
Palvelussuhteen rekisteröinti (EmploymentRegs)	wrfirt:EmploymentRegs	V
Toimipaikka (PlaceOfBusiness)	wrfirt:PlaceOfBusiness	V
Työeläkevakuutus (PensionInsurance)	wrfirt:PensionInsurance	V
Työtapaturmavakuutus (AccidentInsurance)	wrfirt:AccidentInsurance	V
Muut vakuuttamistiedot (InsuranceExceptions)	wrfirt:InsuranceExceptions	V
Kansainväliset tilanteet (InternationalData)	wrfirt:InternationalData	V
Muut tiedot (IncomeEarnerOther)	wrfirt:IncomeEarnerOther	V
Tulolajit (Transactions)	wrfirt:Transactions	V
Tulolajin tiedot (Transaction)	wrfirt:Transaction	P
Tulolajin yleistiedot (TransactionBasic)	wrfirt:TransactionBasic	V
Vakuuttamistiedot (InsuranceData)	wrfirt:InsuranceData	V
Ansaintakaudet (EarningPeriods)	wrfirt:EarningPeriods	V
Palkan yksikkö (UnitWages)	wrfirt:UnitWages	V
Autoetu (CarBenefit)	wrfirt:CarBenefit	V
Ravintoetu (MealBenefit)	wrfirt:MealBenefit	V
Muu luontoisetu (OtherBenefit)	wrfirt:OtherBenefit	V
Merityötulo (SailorIncome)	wrfirt:SailorIncome	V
Takaisinperinnän lisätiedot (RecoveryData)	wrfirt:RecoveryData	V
Päiväraha (DailyAllowance)	wrfirt:DailyAllowance	V
Kilometrikorvaus (verovapaa) (KmAllowance)	wrfirt:KmAllowance	V
6 kk sääntö (SixMonthRule)	wrfirt:SixMonthRule	V
Ulkomaiseen vuokratyövoimaan liittyvät tiedot (ForeignLeasedWork)	wrfirt:ForeignLeasedWork	V
Edustaja (Representative)	wrfirt:Representative	V

Tietoryhmän nimi	Tyyppi	V/P
Suomalainen työntekijä (FinServiceRecipient)	wrfirt:FinServiceRecipient	V
Oleskeluajat Suomessa (StayPeriodsInFinland)	wrfirt:StayPeriodsInFinland	V
Työskentelyajat Suomessa (WorkPeriodsInFinland)	wrfirt:WorkPeriodsInFinland	V
Työskentelyvaltiot (WorkCountries)	wrfirt:WorkCountries	V
Työskentelyvaltio (WorkCountry)	wrfirt:WorkCountry	P
Työskentelypaikkakunnat (WorkMunicipalities)	wrfirt:WorkMunicipalities	V
Osoite työskentelyvaltiossa (WorkCountryAddress)	wrfirt:WorkCountryAddress	V
Toimeksiantaja (ServiceRecipient)	wrfirt:ServiceRecipient	V
Oleskelujaksot työskentelyvaltiossa (StayPeriodsAbroad)	wrfirt: StayPeriodsAbroad	V
Työskentelyjaksot ulkomailla (WorkPeriodsAbroad)	wrfirt: WorkPeriodsAbroad	V
Muut korvaukset ja edut (Remunerations)	wrfirt: Remunerations	V
Poissaolot (Absence)	wrfirt:Absence	V
Palkaton poissaolo (UnpaidAbsence)	wrfirt:UnpaidAbsence	V
Palkallinen poissaolo (PaidAbsence)	wrfirt:PaidAbsence	V
Allekirjoitus (Signature)	xsig:SignatureType	P

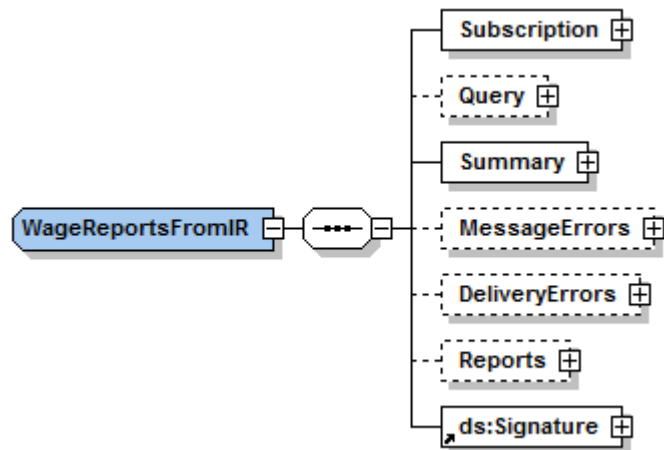
**Tietoryhmän tiedot:**

Tiedon nimi	Tyyppi	Sallitut arvot	V/P	Käsittelysääntö
Aineistotilauksen tiedot (Subscription)	wrfirt:Subscription		P	Tietoryhmässä toimitetaan aineistotilaukseen tai palvelupyyntöön liittyviä tietoja.
Poiminnan tiedot (Query)	wrfirt:Query		V	Tietoryhmässä toimitetaan poimintaan liittyviä tietoja.  Tietoryhmä ei esiinny DataRequestToIR-skeeman mukaisen reaaliaikaisen WS-palvelukutsun vastaussanomalla, jos palvelukutsun käsittelyssä on tapahtunut sanomatason tai aineistotason virhe.
Poiminnan yhteenvetotiedot (Summary)	wrfirt:Summary		P	Tietoryhmässä toimitetaan poimintaan liittyvää summatietoa.
Sanomatason virheet (MessageErrors)	smt:MessageErrors		V	Tietoryhmä voi esiintyä vain DataRequestToIR-skeeman mukaisen reaaliaikaisen WS-palvelukutsun vastaussanomalla.
Aineistotason virheet (DeliveryErrors)	smt:DeliveryErrors		V	Tietoryhmä voi esiintyä vain DataRequestToIR-skeeman mukaisen reaaliaikaisen WS-palvelukutsun vastaussanomalla.
Ilmoitusten tiedot (Reports)	wrfirt:Reports		V	Palkkatietoilmoitukset
Allekirjoitus (Signature)	xsig:SignatureType		P	Tietoryhmässä toimitetaan aineiston sähköinen allekirjoitus.

## 2.1 Aineistotilauksen tiedot (Subscription)

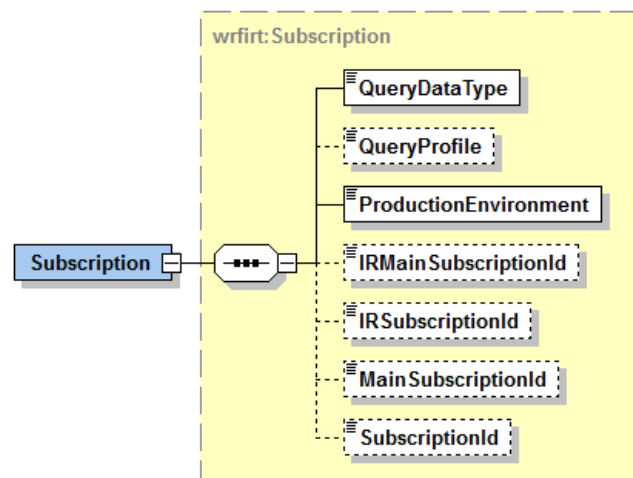

### Tietoryhmän tiedot:

Tiedon nimi	Tyyppi	Sallitut arvot	V/P	Käsittelysääntö
Aineistotilauksen tiedot (Subscription)	wrfirt:Subscription		P	Tietoryhmässä toimitetaan aineistotilaukseen tai palvelupyyntöön liittyviä tietoja.
Aineiston tyyppi (QueryDataType)	xs:int	koodisto: QueryDataType	P	Aineistotilauksella tai palvelupyynnössä annettu tieto.
Tiedonsaantiprofiili (QueryProfile)	irct:String40		V	Aineistotilauksella tai palvelupyynnössä annettu tieto.
Tuotantoympäristö (ProductionEnvironment)	irct:trueOrFalse	koodisto: ProductionEnvironm ent	P	Aineistotilauksella tai palvelupyynnössä annettu tieto.
Tulorekisterin päätilausviite (IRMainSubscriptionId)	irct:Guid		V	Tulorekisterin päätilausviite sille päätilaukselle, jonka perusteella aineisto on poimittu.

Tiedon nimi	Tyyppi	Sallitut arvot	V/P	Käsittelysääntö
				Tietoa ei toimiteta DataRequestToIR-skeeman mukaisen reaaliaikaisen WS-palvelukutsun vastaussanomalla.
Tulorekisterin alitilausviite (IRSubscriptionId)	irct:Guid		V	Tulorekisterin alitilausviite sille alitilaukselle, jonka perusteella aineisto on poimittu. Tietoa ei toimiteta DataRequestToIR-skeeman mukaisen reaaliaikaisen WS-palvelukutsun vastaussanomalla.
Tilaajan päätilausviite (MainSubscriptionId)	irct:String40		V	Tilaajan päätilausviite sille päätilaukselle, jonka perusteella aineisto on poimittu. Tietoa ei toimiteta DataRequestToIR-skeeman mukaisen reaaliaikaisen WS-palvelukutsun vastaussanomalla.
Tilaajan alitilausviite (SubscriptionId)	irct:String40		V	Tilaajan alitilausviite sille alitilaukselle, jonka perusteella aineisto on poimittu. Tietoa ei toimiteta DataRequestToIR-skeeman mukaisen reaaliaikaisen WS-palvelukutsun vastaussanomalla.

## 2.2 Poiminnan tiedot (Query)

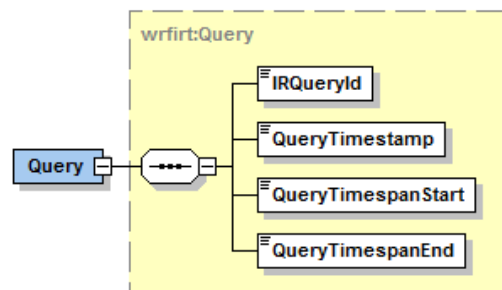

### Tietoryhmän tiedot:

Tiedon nimi	Tyyppi	Sallitut arvot	V/P	Käsittelysääntö
Poiminnan tiedot (Query)	wrfirt:Query		V	Tietoryhmässä toimitetaan poimintaan liittyviä tietoja.
Tulorekisterin poimintaviite (IRQueryId)	irct:Guid		P	Tulorekisterin antama viite poimitulle aineistolle. Viite yksilöi kaikki tulorekisteristä poimitut aineistot.
Poimintahetki (QueryTimestamp)	xs:dateTime		P	Päivä ja kellonaika, jolloin aineisto on poimittu.
Muutosten poimintavälin alkuhetki (QueryTimespanStart)	xs:dateTime		P	Päivä ja kellonaika, josta lähtien muuttuneet tiedot aineistoon on poimittu.
Muutosten poimintavälin loppuhetki (QueryTimespanEnd)	xs:dateTime		P	Päivä ja kellonaika, johon asti muuttuneet tiedot aineistoon on poimittu (loppuhetki pois lukien).

### 2.3 Poiminnan yhteenvetotiedot (Summary)

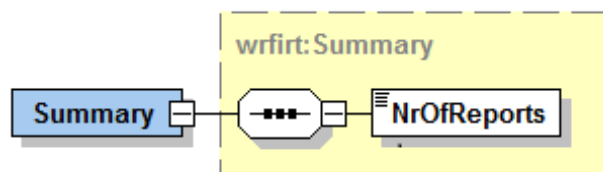

#### Tietoryhmän tiedot:

Tiedon nimi	Tyyppi	Sallitut arvot	V/P	Käsittelysääntö
Poiminnan yhteenvetotiedot (Summary)	wrfirt:Summary		P	Tietoryhmässä toimitetaan poimintaan liittyvää summatietoa.
Poimittujen kohteiden lukumäärä (NrOfReports)	xs:int		P	Poimittujen palkkatietoilmoitusten lukumäärä.



## 2.4 Sanomatason virheet (MessageErrors)

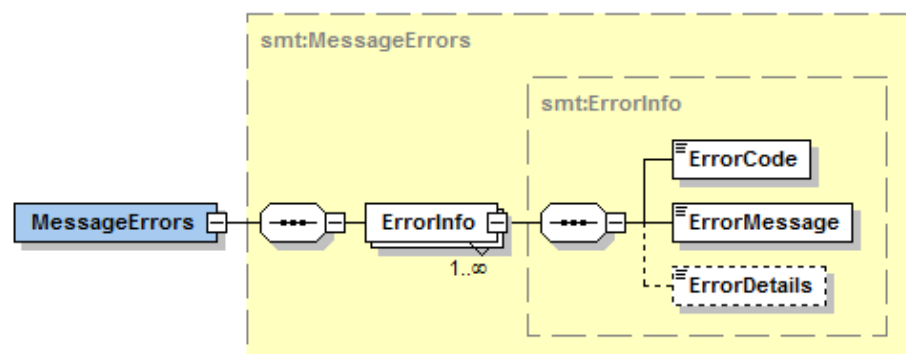

### Tietoryhmän tiedot:

Tiedon nimi	Tyyppi	Sallitut arvot	V/P	Käsittelysääntö
Sanomatason virheet (MessageErrors)	smt:MessageErrors		V	Tietoryhmässä palautetaan tekniset ja auktorisointivirheet.  Tietoryhmä voi esiintyä vain DataRequestToIR-skeeman mukaisen reaaliaikaisen WS-palvelukutsun vastaussanomalla.
Virheen tiedot (ErrorInfo)	smt:ErrorInfo		P	Virheitä voi olla useita.
Virhekoodi (ErrorCode)	irct:String20		P	Elementissä palautetaan virheen koodi.
Virhekoodin selite (ErrorMessage)	irct:String500		P	Elementissä palautetaan virhekoodin selite.
Virheen tarkenne (ErrorDetails)	irct:String500		V	Elementissä palautetaan virheen kohdistus- ja yksilöintitiedot.



## 2.6 Ilmoitusten tiedot (Reports)

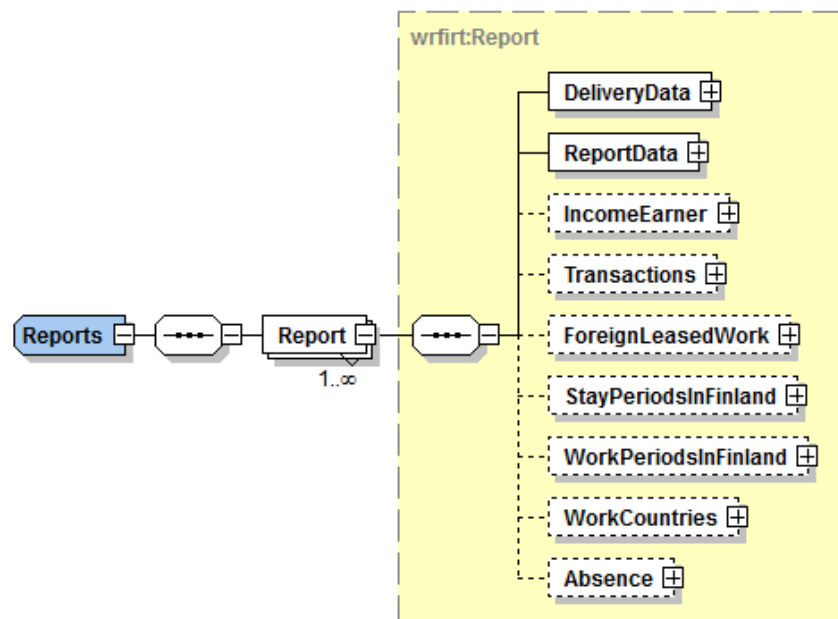

### Tietoryhmän tiedot:

Tiedon nimi	Tyyppi	Sallitut arvot	V/P	Käsittelysääntö
Ilmoitusten tiedot (Reports)	wrfirt:Reports		V	Tietoryhmässä palautetaan aineistoon poimitut palkkietoilmoitukset.  Tietoryhmään kuuluvat vapaaehtoiseksi merkityt tietoryhmät tai tiedot palautetaan, jos ne on annettu ilmoituksella ja ne sisältyvät siihen tiedonluovutusprofiiliin, jolla aineisto poimitaan.
Ilmoituksen tiedot (Report)	wrfirt:Report		P	Ilmoituksia voi olla useita.
Aineiston tiedot (DeliveryData)	wrfirt:DeliveryData		P	
Palvelun tiedot (ReportData)	wrfirt:ReportData		P	

Tiedon nimi	Tyyppi	Sallitut arvot	V/P	Käsittelysääntö
Tulonsaajan tiedot (IncomeEarner)	wrfirt:IncomeEarner		V	
Tulolajit (Transactions)	wrfirt:Transactions		V	
Ulkomaiseen vuokratyövoimaan liittyvät tiedot (ForeignLeasedWork)	wrfirt:ForeignLeasedWork		V	
Oleskeluajat Suomessa (StayPeriodsInFinland)	wrfirt:StayPeriodsInFinland		V	
Työskentelyajat Suomessa (WorkPeriodsInFinland)	wrfirt:WorkPeriodsInFinland		V	
Työskentelyvaltiot (WorkCountries)	wrfirt:WorkCountries		V	
Poissaolot (Absence)	wrfirt:Absence		V	

## 2.7 Aineiston tiedot (DeliveryData)

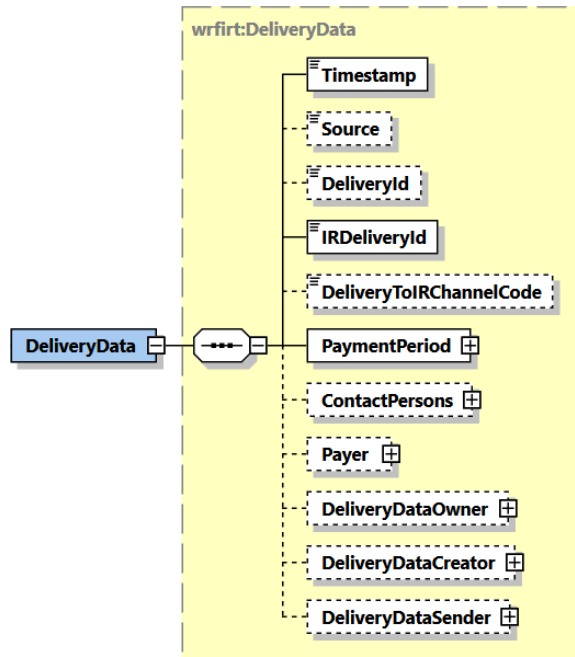

### Tietoryhmän tiedot:

Tiedon nimi	Tyyppi	Sallitut arvot	V/P	Käsittelysääntö
Aineiston tiedot (DeliveryData)	wrfirt:DeliveryData		P	Tietoryhmään kuuluvat vapaaehtoiseksi merkityt tietoryhmät tai tiedot palautetaan, jos ne on annettu ilmoituksella ja ne sisältyvät siihen tiedonluovutusprofiiliin, jolla aineisto poimitaan.
Aineiston muodostamishetki (Timestamp)	xs:dateTime		P	
Tietolähde (Source)	irct:String30		V	
Aineiston omistajan (maksajan) aineistoviite (DeliveryId)	irct:String40		V	

Tiedon nimi	Tyyppi	Sallitut arvot	V/P	Käsittelysääntö
Tulorekisterin aineistoviite (IRDeliveryId)	irct:Guid		P	
Aineiston toimituskanava (DeliveryToIRChannelCode)	xs:int	koodisto: DeliveryToIRChannel Code	V	
Palkanmaksukausi (PaymentPeriod)	wrfirt:PaymentPeriod		P	
Aineiston yhteyshenkilöt (ContactPersons)	wrfirt:ContactPersons		V	
Maksajan tiedot (Payer)	wrfirt:Payer		V	
Aineiston omistaja (DeliveryDataOwner)	wrfirt:Id		V	
Tunnisteen tyyppi (Type)	xs:int	koodisto: IdType	V	
Tunniste (Code)	irct:String30		V	
Maakoodi (CountryCode)	irct:String2	ISO3166-maakoodiston mukainen 2-kirjaiminen koodi. Jos maa on tuntematon, arvo on "99".	V	
Maan nimi (CountryName)	irct:String70		V	
Aineiston muodostaja (DeliveryDataCreator)	wrfirt:Id		V	
Tunnisteen tyyppi (Type)	xs:int	koodisto: IdType	V	
Tunniste (Code)	irct:String30		V	
Maakoodi (CountryCode)	irct:String2	ISO3166-maakoodiston	V	

Tiedon nimi	Tyyppi	Sallitut arvot	V/P	Käsittelysääntö
		mukainen 2-kirjaiminen koodi. Jos maa on tuntematon, arvo on "99".		
Maan nimi (CountryName)	irct:String70		V	
Aineiston lähettäjä (DeliveryDataSender)	wrfirt:Id		V	
Tunnisteen tyyppi (Type)	xs:int	koodisto: IdType	V	
Tunniste (Code)	irct:String30		V	
Maakoodi (CountryCode)	irct:String2	ISO3166-maakoodiston mukainen 2-kirjaiminen koodi. Jos maa on tuntematon, arvo on "99".	V	
Maan nimi (CountryName)	irct:String70		V	

## 2.8 Palkanmaksukausi (PaymentPeriod)

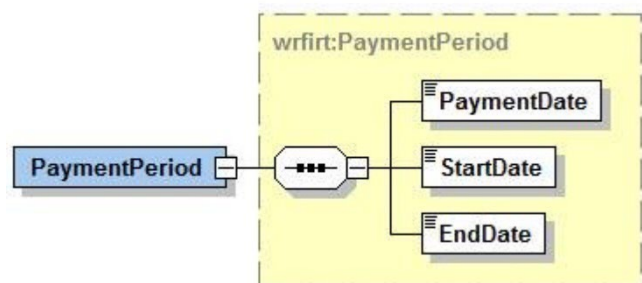

### Tietoryhmän tiedot:

Tiedon nimi	Tyyppi	Sallitut arvot	V/P	Käsittelysääntö
Palkanmaksukausi (PaymentPeriod)	wrfirt:PaymentPeriod		P	
Suorituksen maksupäivä tai muu ilmoituspäivä (PaymentDate)	xs:date		P	
Alkupäivä (StartDate)	xs:date		P	
Loppupäivä (EndDate)	xs:date		P	



## 2.9 Aineiston yhteyshenkilöt (ContactPersons)

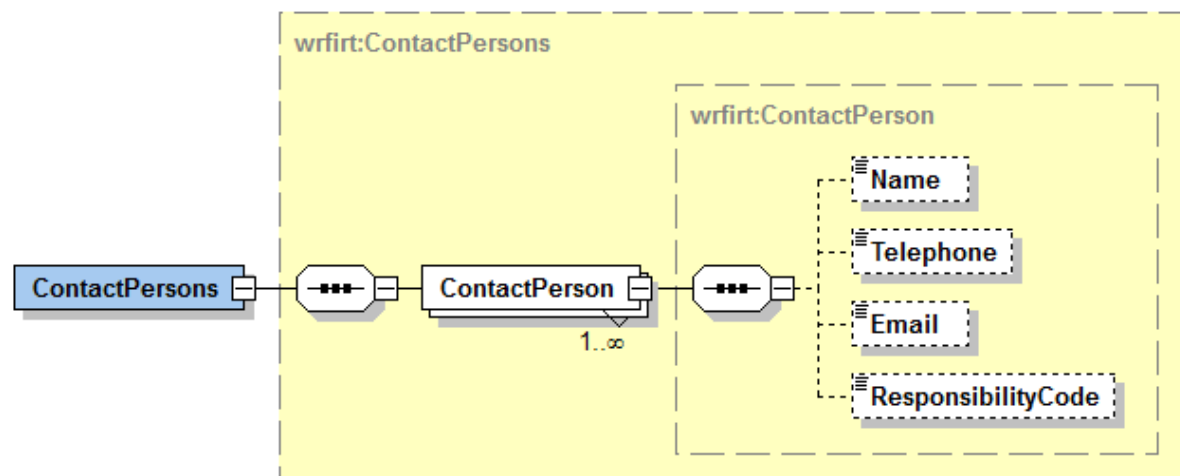

## Tietoryhmän tiedot:

Tiedon nimi	Tyyppi	Sallitut arvot	V/P	Käsittelysääntö
Aineiston yhteyshenkilöt (ContactPersons)	wrfirt:ContactPersons		V	Tietoryhmään kuuluvat vapaaehtoiseksi merkityt tietoryhmät tai tiedot palautetaan, jos ne on annettu ilmoituksella ja ne sisältyvät siihen tiedonluovutusprofiiliin, jolla aineisto poimitaan.
Aineiston yhteyshenkilö (ContactPerson)	wrfirt:ContactPerson		P	Yhteyshenkilöitä voi olla useita.
Nimi (Name)	irct:String200		V	
Puhelinnumero (Telephone)	irct:String40		V	
Sähköpostiosoite (Email)	irct:String70		V	
Vastuualue (ResponsibilityCode)	xs:int	koodisto: ResponsibilityCode	V	

## 2.10 Maksajan tiedot (Payer)

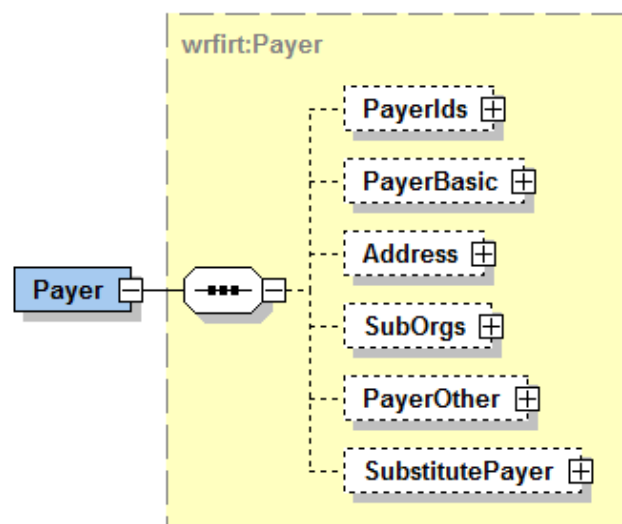

## Tietoryhmän tiedot:

Tiedon nimi	Tyyppi	Sallitut arvot	V/P	Käsittelysääntö
Maksajan tiedot (Payer)	wrfirt:Payer		V	Tietoryhmään kuuluvat vapaaehtoiseksi merkityt tietoryhmät tai tiedot palautetaan, jos ne on annettu ilmoituksella ja ne sisältyvät siihen tiedonluovutusprofiiliin, jolla aineisto poimitaan.
Maksajan tunnisteet (PayerIds)	wrfirt:PayerIds		V	
Maksajan perustiedot (PayerBasic)	wrfirt:PayerBasic		V	
Maksajan osoite (Address)	wrfirt:Address		V	
Maksajan aliorganisaatiot (SubOrgs)	wrfirt:SubOrgs		V	
Maksajan muut tiedot (PayerOther)	wrfirt:PayerOther		V	
Sijaismaksaja (SubstitutePayer)	wrfirt:SubstitutePayer		V	

## 2.11 Maksajan tunnisteet (PayerIds)

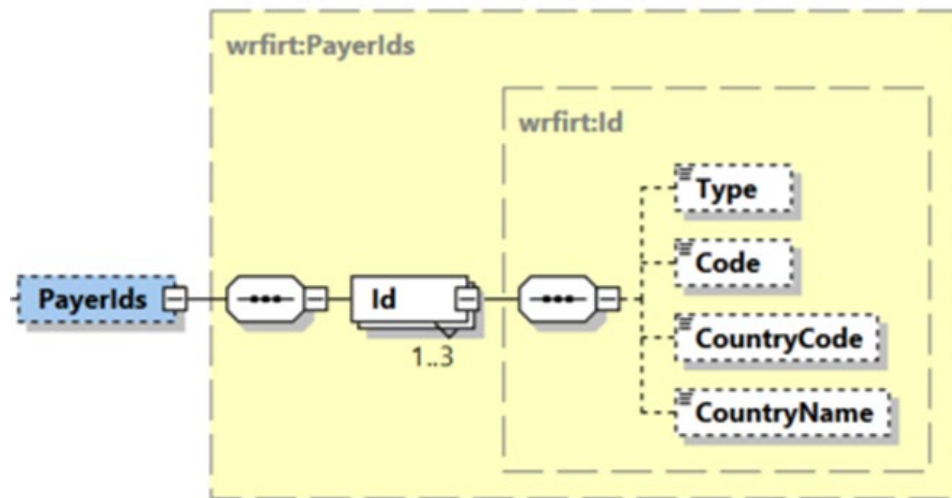

### Tietoryhmän tiedot:

Tiedon nimi	Tyyppi	Sallitut arvot	V/P	Käsittelysääntö
Maksajan tunnisteet (PayerIds)	wrfirt:PayerIds		V	Tietoryhmään kuuluvat vapaaehtoiseksi merkityt tietoryhmät tai tiedot palautetaan, jos ne on annettu ilmoituksella ja ne sisältyvät siihen tiedonluovutusprofiiliin, jolla aineisto poimitaan.
Maksajan tunniste (Id)	wrfirt:Id		P	Maksajalla voi olla enimmillään kolme tunnistetta.
Tunnisteen tyyppi (Type)	xs:int	koodisto: IdType	V	
Tunniste (Code)	irct:String30		V	
Maakoodi (CountryCode)	irct:String2	ISO3166- maakoodiston mukainen 2- kirjaiminen koodi. Jos maa on tuntematon, arvo on "99".	V	



Tiedon nimi	Tyyppi	Sallitut arvot	V/P	Käsittelysääntö
Maan nimi (CountryName)	irct:String70		V	

## 2.12 Maksajan perustiedot (PayerBasic)

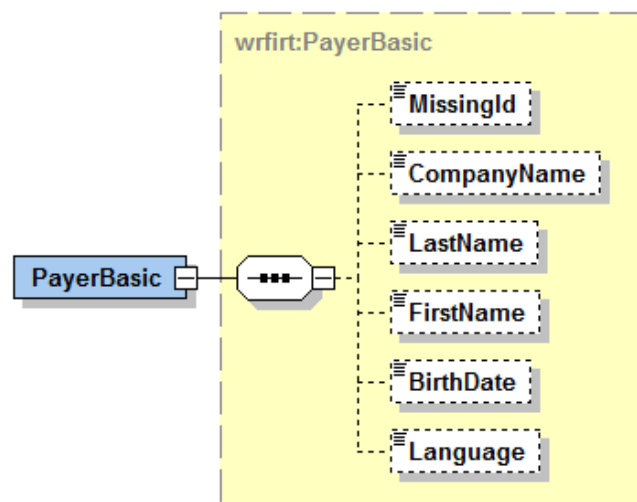

## Tietoryhmän tiedot:

Tiedon nimi	Tyyppi	Sallitut arvot	V/P	Käsittelysääntö
Maksajan perustiedot (PayerBasic)	wrfirt:PayerBasic		V	Tietoryhmään kuuluvat vapaaehtoisiksi merkityt tietoryhmät tai tiedot palautetaan, jos ne on annettu ilmoituksella ja ne sisältyvät siihen tiedonluovutusprofiiliin, jolla aineisto poimitaan.
Maksajalla ei ole asiakastunnistetta (MissingId)	irct:true	"true"	V	
Yrityksen nimi (CompanyName)	irct:String200		V	
Sukunimi (LastName)	irct:String200		V	
Etunimi (FirstName)	irct:String100		V	
Syntymäaika (BirthDate)	xs:date		V	
Asiointikieli (Language)	xs:int	koodisto: Language	V	

## 2.13 Maksajan osoite (Address)

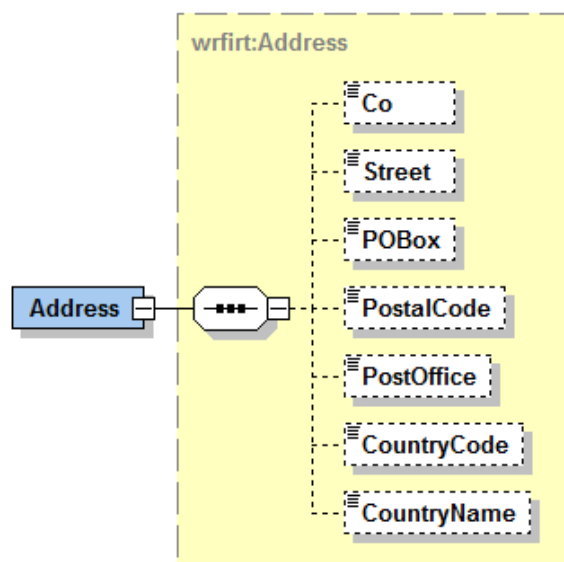

## Tietoryhmän tiedot:

Tiedon nimi	Tyyppi	Sallitut arvot	V/P	Käsittelysääntö
Maksajan osoite (Address)	wrfirt:Address		V	Tietoryhmään kuuluvat vapaaehtoisiksi merkityt tietoryhmät tai tiedot palautetaan, jos ne on annettu ilmoituksella ja ne sisältyvät siihen tiedonluovutusprofiiliin, jolla aineisto poimitaan. Turvakiellon alaisia osoitetietoja ei jaeta.
c/o-tarkenne (Co)	irct:String70		V	
Katuosoite (Street)	irct:String100		V	
PL (POBox)	irct:String10		V	
Postinumero (PostalCode)	irct:String20		V	
Postitoimipaikka (PostOffice)	irct:String200		V	

Tiedon nimi	Tyyppi	Sallitut arvot	V/P	Käsittelysääntö
Maakoodi (CountryCode)	irct:String2	ISO3166- maakoodiston mukainen 2- kirjaiminen koodi. Jos maa on tuntematon, arvo on "99".	V	
Maan nimi (CountryName)	irct:String70		V	



## 2.14 Maksajan aliorganisaatiot (SubOrgs)

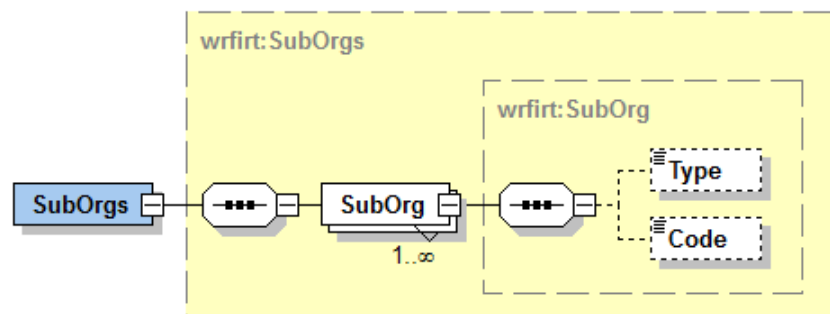

## Tietoryhmän tiedot:

Tiedon nimi	Tyyppi	Sallitut arvot	V/P	Käsittelysääntö
Maksajan aliorganisaatiot (SubOrgs)	wrfirt:SubOrgs		V	Tietoryhmään kuuluvat vapaaehtoisiksi merkityt tietoryhmät tai tiedot palautetaan, jos ne on annettu ilmoituksella ja ne sisältyvät siihen tiedonluovutusprofiiliin, jolla aineisto poimitaan.
Maksajan aliorganisaatio (SubOrg)	wrfirt:SubOrg		P	Maksajalla voi olla useita aliorganisaatioita.
Aliorganisaation tunnisteen tyyppi (Type)	xs:int	koodisto: PayerSubOrgType	V	
Aliorganisaation tunniste (Code)	irct:String20		V	



## 2.15 Maksajan muut tiedot (PayerOther)

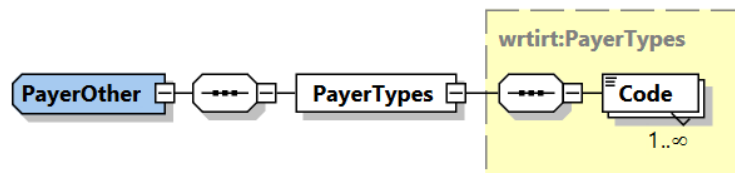

## Tietoryhmän tiedot:

Tiedon nimi	Tyyppi	Sallitut arvot	V/P	Käsittelysääntö
Maksajan muut tiedot (PayerOther)	wrfirt:PayerOther		V	Tietoryhmään kuuluvat vapaaehtoiseksi merkityt tietoryhmät tai tiedot palautetaan, jos ne on annettu ilmoituksella ja ne sisältyvät siihen tiedonluovutusprofiiliin, jolla aineisto poimitaan.
Maksajan tyypit (PayerTypes)	wrfirt:PayerTypes		V	
Maksajan tyyppi (Code)	xs:int	koodisto: PayerType	P	Maksajalla voi olla useita maksajan tyyppejä.

## 2.16 Sijaismaksaja (SubstitutePayer)

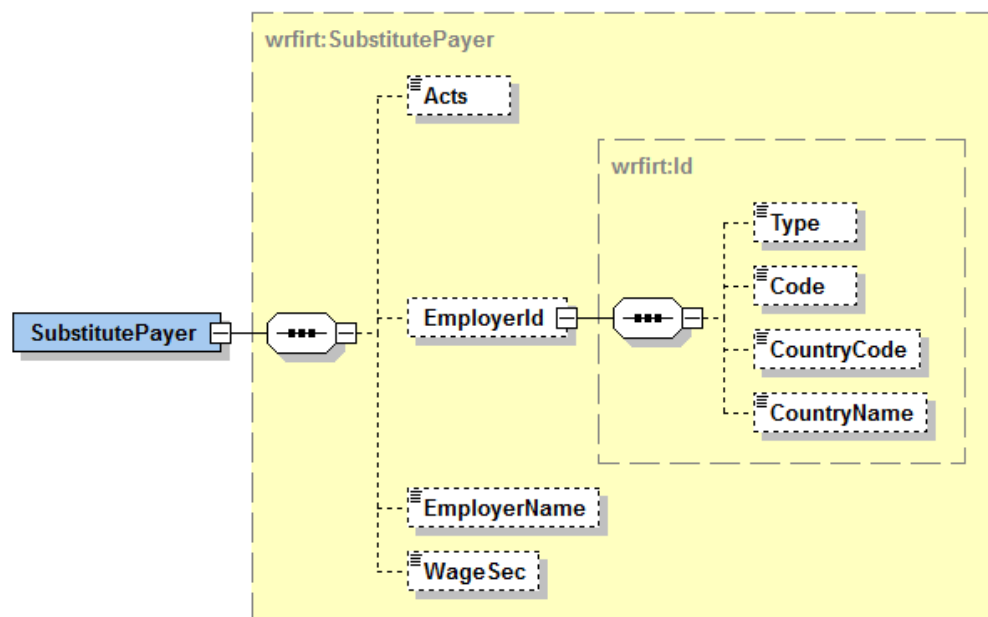

## Tietoryhmän tiedot:

Tiedon nimi	Tyyppi	Sallitut arvot	V/P	Käsittelysääntö
Sijaismaksaja (SubstitutePayer)	wrfirt:SubstitutePayer		V	Tietoryhmään kuuluvat vapaaehtoiseksi merkityt tietoryhmät tai tiedot palautetaan, jos ne on annettu ilmoituksella ja ne sisältyvät siihen tiedonluovutusprofiiliin, jolla aineisto poimitaan.
Toimii sijaismaksajana (Acts)	irct:true	"true"	V	
Työnantajan tunniste (EmployerId)	wrfirt:Id		V	
Tunnisteen tyyppi (Type)	xs:int	koodisto: IdType	V	
Tunniste (Code)	irct:String30		V	

Tiedon nimi	Tyyppi	Sallitut arvot	V/P	Käsittelysääntö
Maakoodi (CountryCode)	irct:String2	ISO3166- maakoodiston mukainen 2- kirjaiminen koodi. Jos maa on tuntematon, arvo on "99".	V	
Maan nimi (CountryName)	irct:String70		V	
Työnantajan nimi (EmployerName)	irct:String200		V	
Maksettu palkkaturvana (WageSec)	irct:true	"true"	V	

## 2.17 Palvelun tiedot (ReportData)

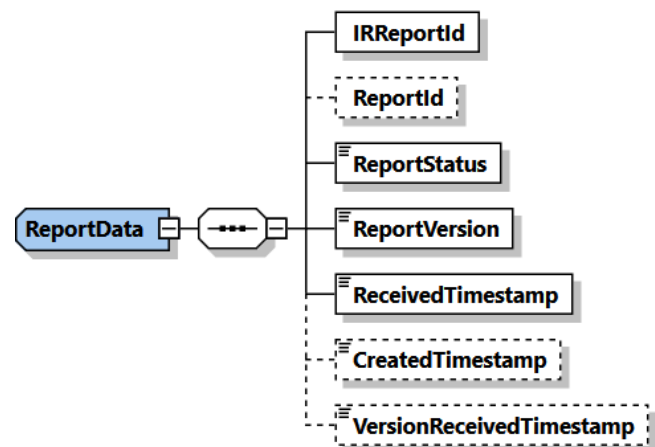

## Tietoryhmän tiedot:

Tiedon nimi	Tyyppi	Sallitut arvot	V/P	Käsittelysääntö
Palvelun tiedot (ReportData)	wrfirt:ReportData		P	Tietoryhmään kuuluvat vapaaehtoisiksi merkityt tietoryhmät tai tiedot palautetaan, jos ne on annettu ilmoituksella ja ne sisältyvät siihen tiedonluovutusprofiiliin, jolla aineisto poimitaan.
Tulorekisterin ilmoitusviite (IRReportId)	irct:Guid		P	
Maksajan ilmoitusviite (ReportId)	irct:String40		V	
Ilmoituksen tila (ReportStatus)	xs:int	koodisto: ReportStatus	P	
Ilmoituksen versionumero (ReportVersion)	xs:int		P	
Ilmoituksen ensimmäisen version vastaanottohetki (ReceivedTimestamp)	xs:dateTime		P	Päivä ja kellonaika, jolloin ilmoituksen ensimmäinen versio on vastaanotettu tulorekisteriin.

Tiedon nimi	Tyyppi	Sallitut arvot	V/P	Käsittelysääntö
Ilmoitusversion tallennushetki (CreatedTimestamp)	xs:dateTime		V	Päivä ja kellonaika, jolloin ilmoitusversio on tallennettu tulorekisteriin.
Ilmoitusversion vastaanottohetki (VersionReceivedTimestamp)	xs:dateTime		V	Päivä ja kellonaika, jolloin ilmoitusversio on vastaanotettu tulorekisteriin.

## 2.18 Tulonsaajan tiedot (IncomeEarner)

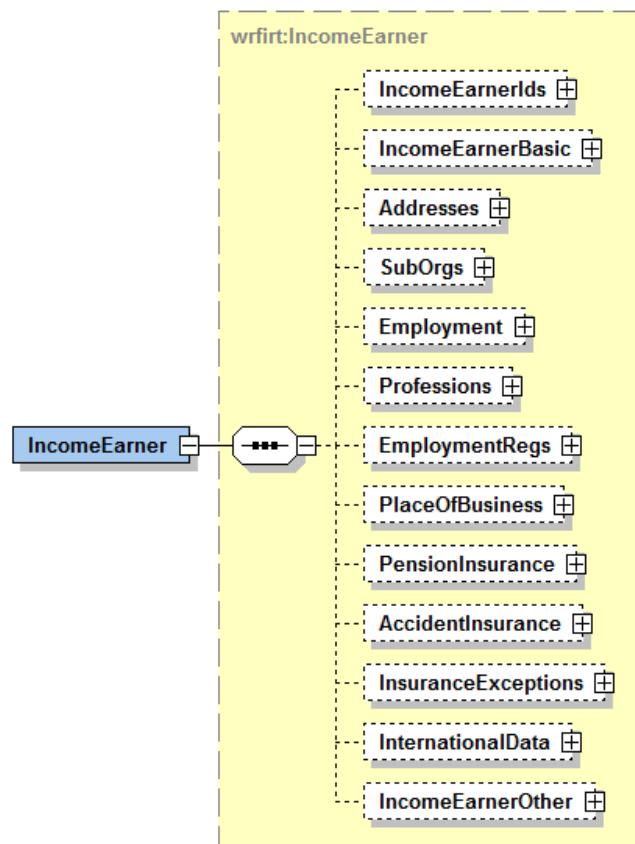

## Tietoryhmän tiedot:

Tiedon nimi	Tyyppi	Sallitut arvot	V/P	Käsittelysääntö
Tulonsaajan tiedot (IncomeEarner)	wrfirt:IncomeEarner		V	Tietoryhmään kuuluvat vapaaehtoisiksi merkityt tietoryhmät tai tiedot palautetaan, jos ne on annettu ilmoituksella ja ne sisältyvät siihen tiedonluovutusprofiiliin, jolla aineisto poimitaan.
Tulonsaajan tunnisteet (IncomeEarnerIds)	wrfirt:IncomeEarnerIds		V	

Tiedon nimi	Tyyppi	Sallitut arvot	V/P	Käsittelysääntö
Tulonsaajan perustiedot (IncomeEarnerBasic)	wrfirt:IncomeEarnerBasic		V	
Tulonsaajan osoitteet (Addresses)	wrfirt:Addresses		V	
Tulonsaajan aliorganisaatiot (SubOrgs)	wrfirt:SubOrgs		V	
Palvelussuhdetiedot (Employment)	wrfirt:Employment		V	
Ammatti (Professions)	wrfirt:Professions		V	
Palvelussuhteen rekisteröinti (EmploymentRegs)	wrfirt:EmploymentRegs		V	
Tulonsaajan toimipaikka (PlaceOfBusiness)	wrfirt:PlaceOfBusiness		V	
Työeläkevakuutus (PensionInsurance)	wrfirt:PensionInsurance		V	
Työtapaturmavakuutus (AccidentInsurance)	wrfirt:AccidentInsurance		V	
Muut vakuuttamistiedot (InsuranceExceptions)	wrfirt:InsuranceExceptions		V	
Kansainväliset tilanteet (InternationalData)	wrfirt:InternationalData		V	
Muut tiedot (IncomeEarnerOther)	wrfirt:IncomeEarnerOther		V	

## 2.19 Tulonsaajan tunnisteet (IncomeEarnerIds)

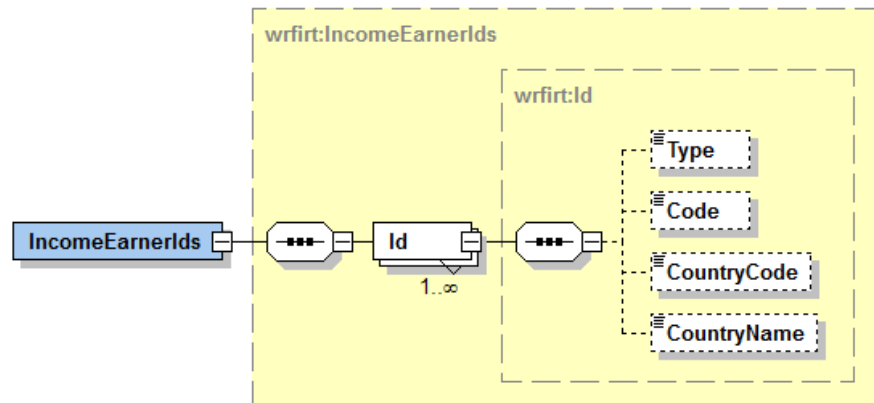

## Tietoryhmän tiedot:

Tiedon nimi	Tyyppi	Sallitut arvot	V/P	Käsittelysääntö
Tulonsaajan tunnisteet (IncomeEarnerIds)	wrfirt:IncomeEarnerIds		V	Tietoryhmään kuuluvat vapaaehtoiseksi merkityt tietoryhmät tai tiedot palautetaan, jos ne on annettu ilmoituksella ja ne sisältyvät siihen tiedonluovutusprofiiliin, jolla aineisto poimitaan.
Tulonsaajan tunniste (Id)	wrfirt:Id		P	Tulonsaajalla voi olla useita tunnisteita.
Tunnisteen tyyppi (Type)	xs:int	koodisto: IdType	V	
Tunniste (Code)	irct:String30		V	
Maakoodi (CountryCode)	irct:String2	ISO3166- maakoodiston mukainen 2- kirjaiminen koodi. Jos maa on tuntematon, arvo on "99".	V	
Maan nimi (CountryName)	irct:String70		V	



## 2.20 Tulonsaajan perustiedot (IncomeEarnerBasic)

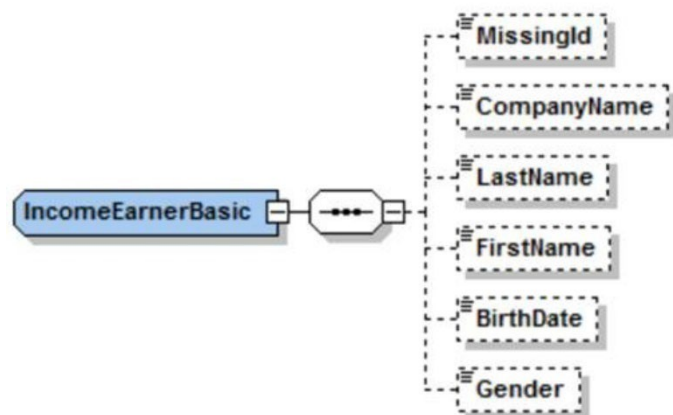

### Tietoryhmän tiedot:

Tiedon nimi	Tyyppi	Sallitut arvot	V/P	Käsittelysääntö
Tulonsaajan perustiedot (IncomeEarnerBasic)	wrfirt:IncomeEarnerBasic		V	Tietoryhmään kuuluvat vapaaehtoisiksi merkityt tietoryhmät tai tiedot palautetaan, jos ne on annettu ilmoituksella ja ne sisältyvät siihen tiedonluovutusprofiiliin, jolla aineisto poimitaan.
Tulonsaajalla ei ole asiakastunnistetta (MissingId)	irct:true	"true"	V	
Yrityksen nimi (CompanyName)	irct:String200		V	
Sukunimi (LastName)	irct:String200		V	
Etunimi (FirstName)	irct:String100		V	
Syntymäaika (BirthDate)	xs:date		V	
Sukupuoli (Gender)	xs:int	koodisto: Gender	V	

## 2.21 Tulonsaajan osoitteet (Addresses)

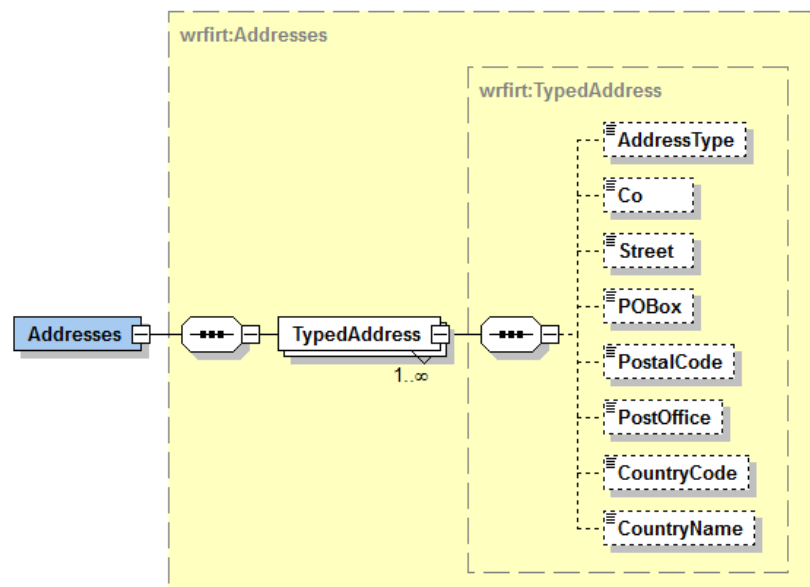

### Tietoryhmän tiedot:

Tiedon nimi	Tyyppi	Sallitut arvot	V/P	Käsittelysääntö
Tulonsaajan osoitteet (Addresses)	wrfirt:Addresses		V	Tietoryhmään kuuluvat vapaaehtoisiksi merkityt tietoryhmät tai tiedot palautetaan, jos ne on annettu ilmoituksella ja ne sisältyvät siihen tiedonluovutusprofiiliin, jolla aineisto poimitaan. Turvakiellon alaisia osoitetietoja ei jaeta.
Tulonsaajan osoite (TypedAddress)	wrfirt:TypedAddresses		P	Tulonsaajalla voi olla useita osoitteita.
Osoitteen tyyppi (AddressType)	xs:int	koodisto: AddressType	V	
c/o-tarkenne (Co)	irct:String70		V	
Katuosoite (Street)	irct:String100		V	

Tiedon nimi	Tyyppi	Sallitut arvot	V/P	Käsittelysääntö
PL (POBox)	irct:String10		V	
Postinumero (PostalCode)	irct:String20		V	
Postitoimipaikka (PostOffice)	irct:String200		V	
Maakoodi (CountryCode)	irct:String2	ISO3166- maakoodiston mukainen 2- kirjaiminen koodi. Jos maa on tuntematon, arvo on "99".	V	
Maan nimi (CountryName)	irct:String70		V	

## 2.22 Tulonsaajan aliorganisaatiot (SubOrgs)

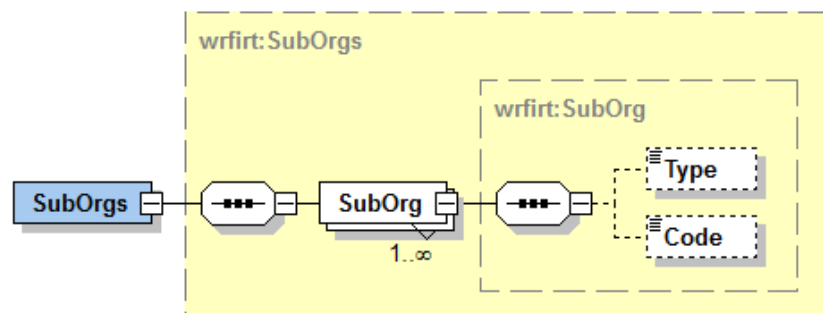

### Tietoryhmän tiedot:

Tiedon nimi	Tyyppi	Sallitut arvot	V/P	Käsittelysääntö
Tulonsaajan aliorganisaatiot (SubOrgs)	wrfirt:SubOrgs		V	Tietoryhmään kuuluvat vapaaehtoiseksi merkityt tietoryhmät tai tiedot palautetaan, jos ne on annettu ilmoituksella ja ne sisältyvät siihen tiedonluovutusprofiiliin, jolla aineisto poimitaan.
Tulonsaajan aliorganisaatio (SubOrg)	wrfirt:SubOrg		P	Tulonsaajalla voi olla useita aliorganisaatioita.
Aliorganisaation tunnisteen tyyppi (Type)	xs:int	koodisto: IncomeEarnerSubOrgType	V	
Aliorganisaation tunniste (Code)	irct:String20		V	

## 2.23 Palvelussuhdetiedot (Employment)

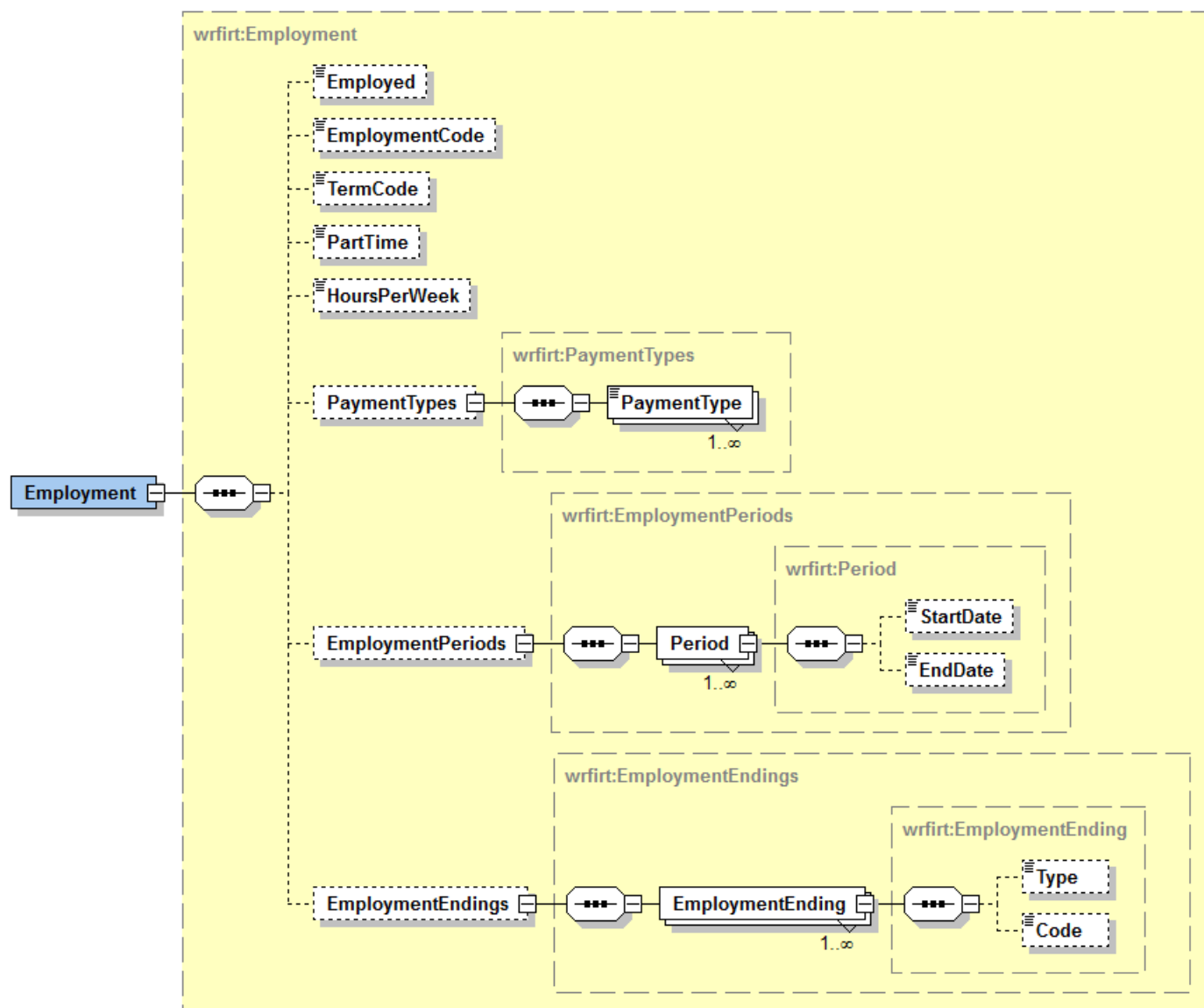

**Tietoryhmän tiedot:**

Tiedon nimi	Tyyppi	Sallitut arvot	V/P	Käsittelysääntö
Palvelussuhdetiedot (Employment)	wrfirt:Employment		V	Tietoryhmään kuuluvat vapaaehtoiseksi merkityt tietoryhmät tai tiedot palautetaan, jos ne on annettu ilmoituksella ja ne sisältyvät siihen tiedonluovutusprofiiliin, jolla aineisto poimitaan.
Palvelussuhteessa (Employed)	irct:trueOrFalse		V	
Palvelussuhteen tyyppi (EmploymentCode)	xs:int	koodisto: EmploymentCode	V	
Palvelussuhteen kesto (TermCode)	xs:int	koodisto: TermCode	V	
Osa-aikaisuuden prosentti (PartTime)	irct:decimal2		V	
Säännöllinen sovittu viikkotyöaika (HoursPerWeek)	irct:decimal2		V	
Palkkauksen muodot (PaymentTypes)	wrfirt:PaymentTypes		V	
Palkkauksen muoto (PaymentType)	xs:int	koodisto: PaymentType	P	Tulonsaajalla voi olla useita palkkauksen muotoja.
Palvelussuhteen voimassaolo (EmploymentPeriods)	wrfirt:EmploymentPeriods		V	
Palvelussuhteen voimassaoloaika (Period)	wrfirt:Period		P	Tulonsaajalla voi olla useita palvelussuhteen voimassaoloaikoja.
Alkupäivä (StartDate)	xs:date		V	
Loppupäivä (EndDate)	xs:date		V	
Palvelussuhteen päättyminen (EmploymentEndings)	wrfirt:EmploymentEndings		V	
Palvelussuhteen päättymisen syy (EmploymentEnding)	wrfirt:EmploymentEnding		P	Tulonsaajalla voi olla useita palvelussuhteen päättymisen syitä.
Palvelussuhteen päättymisen syykoodisto (Type)	xs:int	koodisto: EmploymentEndingType	V	

Tiedon nimi	Tyyppi	Sallitut arvot	V/P	Käsittelysääntö
Palvelussuhteen päättymisen syykoodi (Code)	irct:String20		V	

## 2.24 Ammatti (Professions)

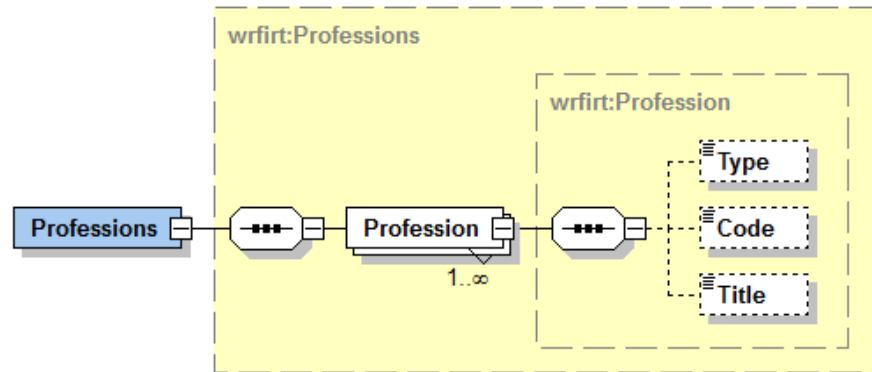

## Tietoryhmän tiedot:

Tiedon nimi	Tyyppi	Sallitut arvot	V/P	Käsittelysääntö
Ammatti (Professions)	wrfirt:Professions		V	Tietoryhmään kuuluvat vapaaehtoisiksi merkityt tietoryhmät tai tiedot palautetaan, jos ne on annettu ilmoituksella ja ne sisältyvät siihen tiedonluovutusprofiiliin, jolla aineisto poimitaan.
Ammattiluokka tai -nimike (Profession)	wrfirt:Profession		P	Tulonsaajalla voi olla useita "Ammattiluokka tai -nimike" -tietoja.
Ammattiluokan tai nimikkeistön tyyppi (Type)	xs:int	koodisto: ProfessionType	V	
Ammattiluokan tai nimikkeen tunnistus (Code)	irct:String20		V	
Ammattinimike (vapaamuotoinen) (Title)	irct:String200		V	





## 2.25 Palvelussuhteen rekisteröinti (EmploymentRegs)

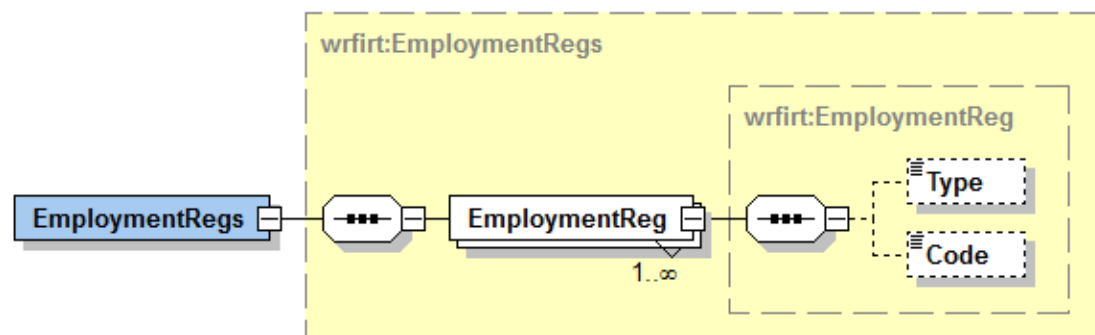

## Tietoryhmän tiedot:

Tiedon nimi	Tyyppi	Sallitut arvot	V/P	Käsittelysääntö
Palvelussuhteen rekisteröinti (EmploymentRegs)	wrfirt:Employment Regs		V	Tietoryhmään kuuluvat vapaaehtoiseksi merkityt tietoryhmät tai tiedot palautetaan, jos ne on annettu ilmoituksella ja ne sisältyvät siihen tiedonluovutusprofiiliin, jolla aineisto poimitaan.
Rekisteröinnin peruste (EmploymentReg)	wrfirt:Employment Reg		P	Tulonsaajalla voi olla useita rekisteröinnin perusteita.
Rekisteröinnin perusteen tyyppi (Type)	xs:int	koodisto: EmploymentRegType	V	
Rekisteröinnin perusteen tunniste (Code)	irct:String20		V	

## 2.26 Toimipaikka (PlaceOfBusiness)

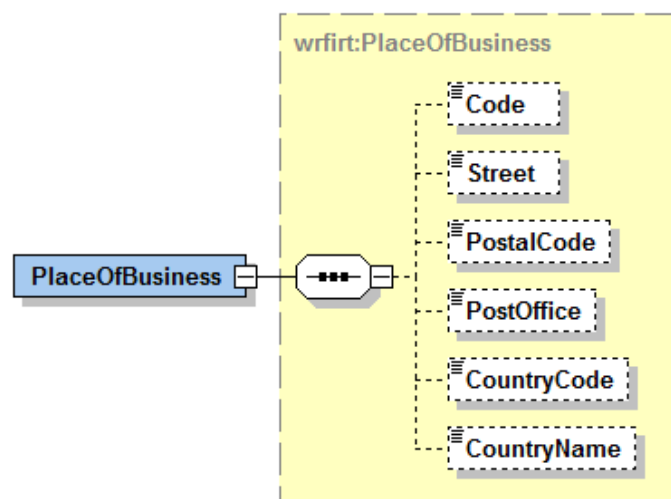

## Tietoryhmän tiedot:

Tiedon nimi	Tyyppi	Sallitut arvot	V/P	Käsittelysääntö
Tulonsaajan toimipaikka (PlaceOfBusiness)	wrfirt:PlaceOfBusiness		V	Tietoryhmään kuuluvat vapaaehtoisiksi merkityt tietoryhmät tai tiedot palautetaan, jos ne on annettu ilmoituksella ja ne sisältyvät siihen tiedonluovutusprofiiliin, jolla aineisto poimitaan.
Toimipaikan koodi (Code)	irct:String20		V	
Katuosoite (Street)	irct:String100		V	
Postinumero (PostalCode)	irct:String20		V	
Postitoimipaikka (PostOffice)	irct:String200		V	
Maakoodi (CountryCode)	irct:String2	ISO3166- maakoodiston mukainen 2- kirjaiminen koodi.	V	

Tiedon nimi	Tyyppi	Sallitut arvot	V/P	Käsittelysääntö
		Jos maa on tuntematon, arvo on "99".		
Maan nimi (CountryName)	irct:String70		V	



## 2.27 Työeläkevakuutus (PensionInsurance)

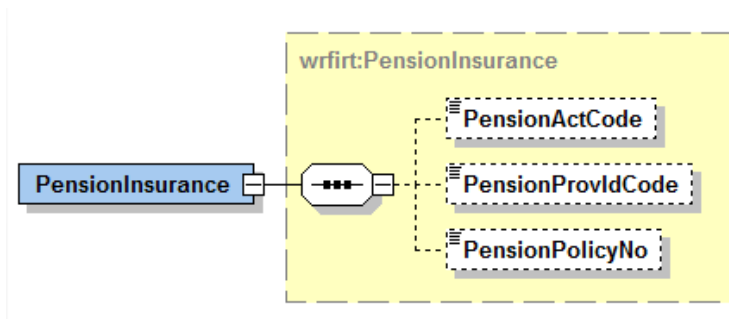

## Tietoryhmän tiedot:

Tiedon nimi	Tyyppi	Sallitut arvot	V/P	Käsittelysääntö
Työeläkevakuutus (PensionInsurance)	wrfirt:PensionInsurance		V	Tietoryhmään kuuluvat vapaaehtoisiksi merkityt tietoryhmät tai tiedot palautetaan, jos ne on annettu ilmoituksella ja ne sisältyvät siihen tiedonluovutusprofiiliin, jolla aineisto poimitaan.
Tieto työeläkevakuutuksesta (PensionActCode)	xs:int	koodisto: PensionActCode	V	
Työeläkelaitoksen yhtiötunnus (PensionProvlCode)	xs:int	koodisto: PensionProvlCode	V	
Eläkejärjestelynumero (PensionPolicyNo)	irct:PensionPolicyNo	Työeläkelaitosten eläkejärjestelynumero okoodisto	V	

## 2.28 Työtapaturmavakuutus (AccidentInsurance)

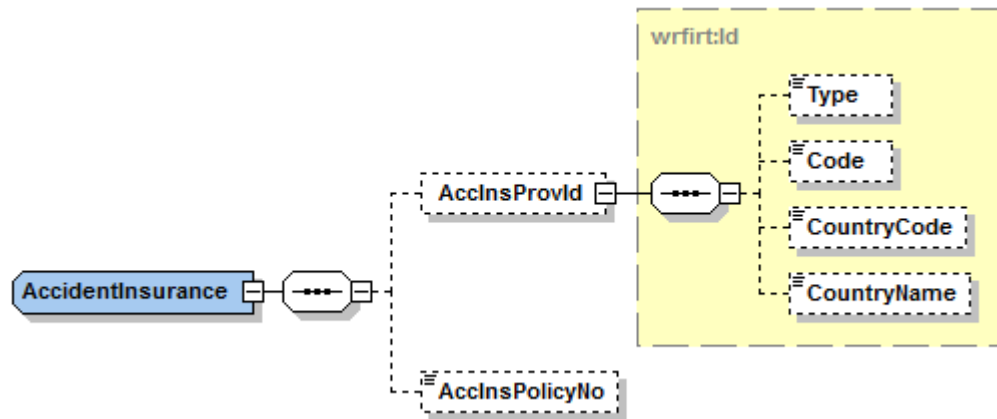

## Tietoryhmän tiedot:

Tiedon nimi	Tyyppi	Sallitut arvot	V/P	Käsittelysääntö
Työtapaturmavakuutus (AccidentInsurance)	wrfirt:AccidentInsurance		V	Tietoryhmään kuuluvat vapaaehtoisiksi merkityt tietoryhmät tai tiedot palautetaan, jos ne on annettu ilmoituksella ja ne sisältyvät siihen tiedonluovutusprofiiliin, jolla aineisto poimitaan.
Työtapaturmavakuutusyhtiön tunniste (AccInsProvId)	wrfirt:Id		V	
Tunnisteen tyyppi (Type)	xs:int	koodisto: IdType	V	
Tunniste (Code)	irct:String30		V	
Maakoodi (CountryCode)	irct:String2	ISO3166- maakoodiston mukainen 2- kirjaiminen koodi. Jos maa on tuntematon, annetaan arvo "99".	V	
Maan nimi (CountryName)	irct:String70		V	



Tiedon nimi	Tyyppi	Sallitut arvot	V/P	Käsittelysääntö
Työtapaturmavakuutuksen vakuutusnumero (AcInsPolicyNo)	irct:String20		V	



## 2.29 Muut vakuuttamistiedot (InsuranceExceptions)

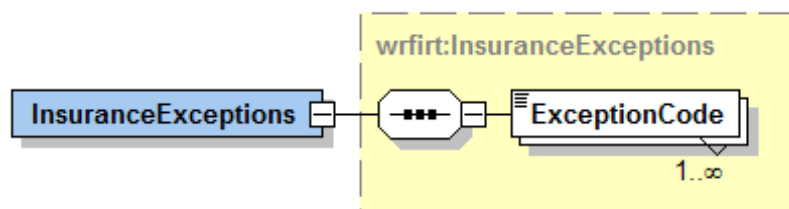

## Tietoryhmän tiedot:

Tiedon nimi	Tyyppi	Sallitut arvot	V/P	Käsittelysääntö
Muut vakuuttamistiedot (InsuranceExceptions)	wrfirt:InsuranceExceptions		V	Tietoryhmään kuuluvat vapaaehtoisiksi merkityt tietoryhmät tai tiedot palautetaan, jos ne on annettu ilmoituksella ja ne sisältyvät siihen tiedonluovutusprofiiliin, jolla aineisto poimitaan.
Vakuuttamisen poikkeustilanteen tyyppi (ExceptionCode)	xs:int	koodisto: InsuranceExceptionCode	P	Vakuuttamisen poikkeustilanteen tyyppiä voi olla useita.

## 2.30 Kansainväliset tilanteet (InternationalData)

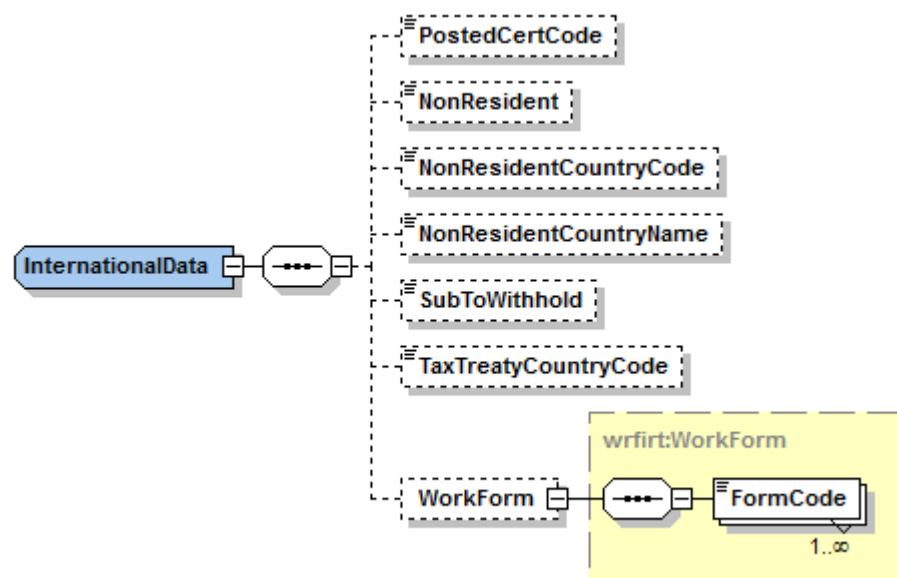

## Tietoryhmän tiedot:

Tiedon nimi	Tyyppi	Sallitut arvot	V/P	Käsittelysääntö
Kansainväliset tilanteet (InternationalData)	wrfirt:InternationalData		V	Tietoryhmään kuuluvat vapaaehtoisiksi merkityt tietoryhmät tai tiedot palautetaan, jos ne on annettu ilmoituksella ja ne sisältyvät siihen tiedonluovutusprofiiliin, jolla aineisto poimitaan.
Sosiaaliturvaa koskeva todistus (PostedCertCode)	xs:int	koodisto: PostedCertCode	V	
Rajoitetusti verovelvollinen (NonResident)	irct:true	"true"	V	
Asuinvaltion maakoodi (NonResidentCountryCode)	irct:String2	ISO3166- maakoodiston mukainen 2- kirjaiminen koodi.	V	



Tiedon nimi	Tyyppi	Sallitut arvot	V/P	Käsittelysääntö
		Jos maa on tuntematon, arvo on "99".		
Asuinvaltion nimi (NonResidentCountryName)	irct:String70		V	
Ennakonpidätyksen alainen tulo (SubToWithhold)	irct:true	"true"	V	
Verosopimusvaltion maakoodi (TaxTreatyCountryCode)	irct:String2	koodisto: TaxTreatyCountryCode	V	
Ulkomaan työskentelyn lomakkeet (WorkForm)	wrfirt:WorkForm		V	
Lomaketyyppi (FormCode)	xs:int	koodisto: FormCode	P	Lomaketyyppejä voi olla useita.

## 2.31 Muut tiedot (IncomeEarnerOther)

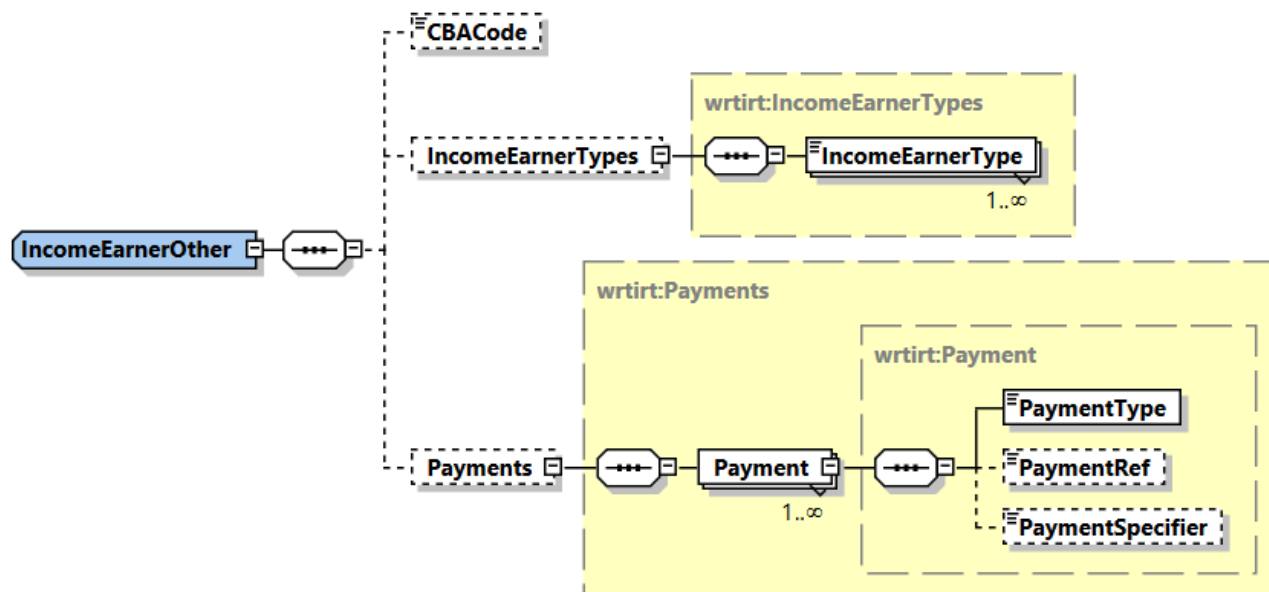

## Tietoryhmän tiedot:

Tiedon nimi	Tyyppi	Sallitut arvot	V/P	Käsittelysääntö
Muut tiedot (IncomeEarnerOther)	wrfirt:IncomeEarnerOther		V	Tietoryhmään kuuluvat vapaaehtoisiksi merkityt tietoryhmät tai tiedot palautetaan, jos ne on annettu ilmoituksella ja ne sisältyvät siihen tiedonluovutusprofiilin, jolla aineisto poimitaan.
Sovellettava työehtosopimus (CBACode)	xs:int	koodisto: CBACode	V	
Tulonsaajan lisätiedot (IncomeEarnerTypes)	wrfirt:IncomeEarnerTypes		V	
Tulonsaajan lisätiedon tyyppi (IncomeEarnerType)	xs:int	koodisto: IncomeEarnerType	P	Tulonsaajan lisätiedon tyyppejä voi olla useita.
Maksujen tiedot (Payments)	wrfirt:Payments		V	Maksun tietoja voi olla useita.

Tiedon nimi	Tyyppi	Sallitut arvot	V/P	Käsittelysääntö
Maksun tiedot (Payment)	wrfirt:Payment		P	
Maksutiedon tyyppi (PaymentType)	xs:int	koodisto RefPaymentType	V	
Maksun viitenumero (PaymentRef)	irct:String50		V	
Maksun tarkenne (PaymentSpecifier)	irct:String200		V	

## 2.32 Tulolajit (Transactions)

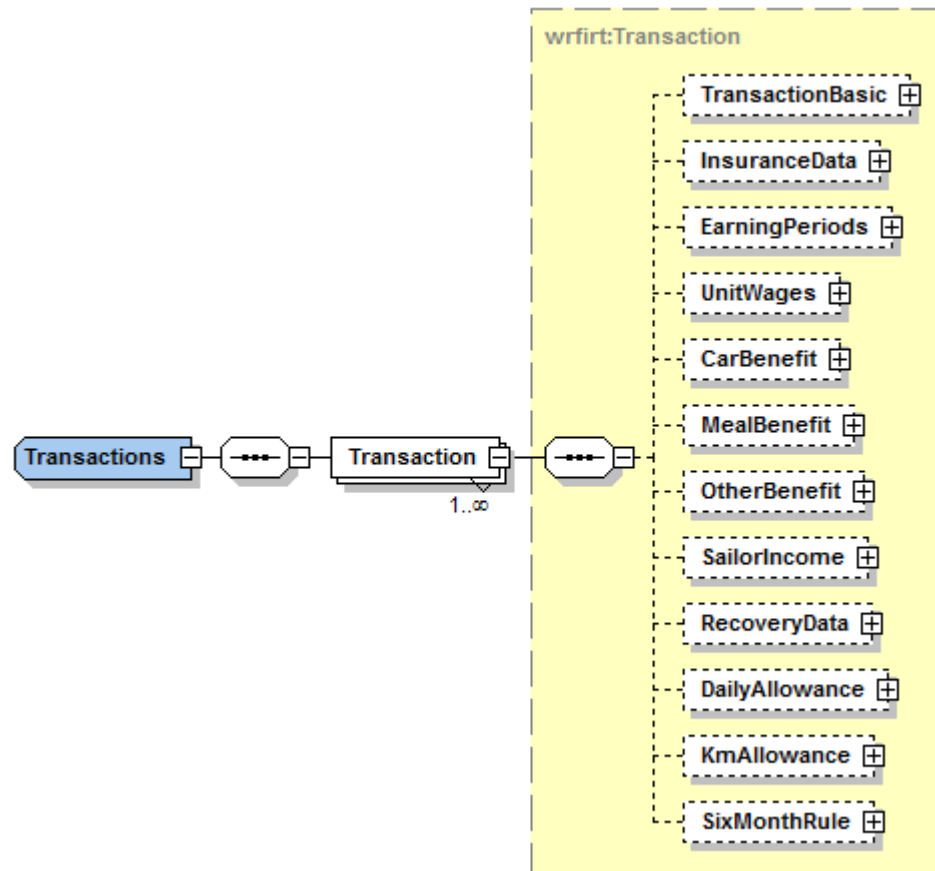

## Tietoryhmän tiedot:

Tiedon nimi	Tyyppi	Sallitut arvot	V/P	Käsittelysääntö
Tulolajit (Transactions)	wrfirt:Transactions		V	Tietoryhmään kuuluvat vapaaehtoisiksi merkityt tietoryhmät tai tiedot palautetaan, jos ne on annettu ilmoituksella ja ne sisältyvät siihen tiedonluovutusprofiiliin, jolla aineisto poimitaan.
Tulolajin tiedot (Transaction)	wrfirt:Transaction		P	Tulolajeja voi olla useita.

Tiedon nimi	Tyyppi	Sallitut arvot	V/P	Käsittelysääntö
Tulolajin yleistiedot (TransactionBasic)	wrfirt:TransactionBasic		V	
Vakuuttamistiedot (InsuranceData)	wrfirt:InsuranceData		V	
Ansaintakaudet (EarningPeriods)	wrfirt:EarningPeriods		V	
Palkan yksikkö (UnitWages)	wrfirt:UnitWages		V	
Autoetu (CarBenefit)	wrfirt:CarBenefit		V	
Ravintoetu (MealBenefit)	wrfirt:MealBenefit		V	
Muu luontoisetu (OtherBenefit)	wrfirt:OtherBenefit		V	
Merityötulo (SailorIncome)	wrfirt:SailorIncome		V	
Takaisinperinnän lisätiedot (RecoveryData)	wrfirt:RecoveryData		V	
Päiväraha (DailyAllowance)	wrfirt:DailyAllowance		V	
Kilometrikorvaus (verovapaa) (KmAllowance)	wrfirt:KmAllowance		V	
6 KK sääntö (SixMonthRule)	wrfirt:SixMonthRule		V	

### 2.33 Tulolajin yleistiedot (TransactionBasic)

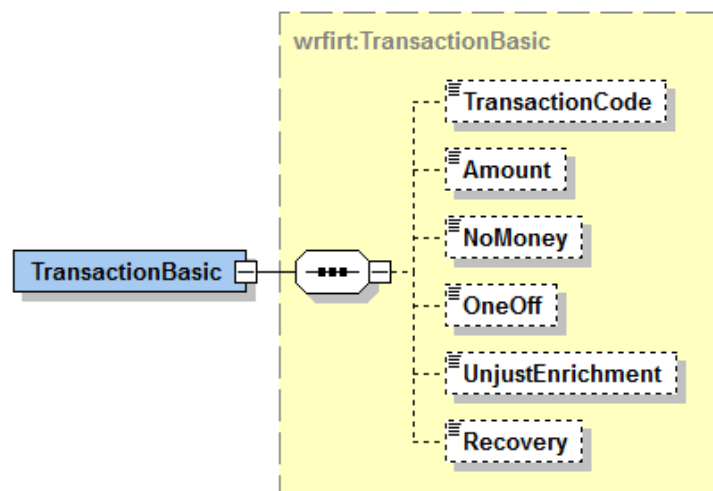

#### Tietoryhmän tiedot:

Tiedon nimi	Tyyppi	Sallitut arvot	V/P	Käsittelysääntö
Tulolajin yleistiedot (TransactionBasic)	wrfirt:TransactionBasic		V	Tietoryhmään kuuluvat vapaaehtoisiksi merkityt tietoryhmät tai tiedot palautetaan, jos ne on annettu ilmoituksella ja ne sisältyvät siihen tiedonluovutusprofiiliin, jolla aineisto poimitaan.
Tulolajin koodi (TransactionCode)	xs:int	koodisto: TransactionCode	V	
Määrä (Amount)	irct:decimal2		V	
Maksettu muuna kuin rahana (NoMoney)	irct:true	"true"	V	
Kertakorvaus (OneOff)	irct:true	"true"	V	
Perusteeton etu (UnjustEnrichment)	irct:true	"true"	V	
Takaisinperintä (Recovery)	irct:true	"true"	V	

## 2.34 Vakuuttamistiedot (InsuranceData)

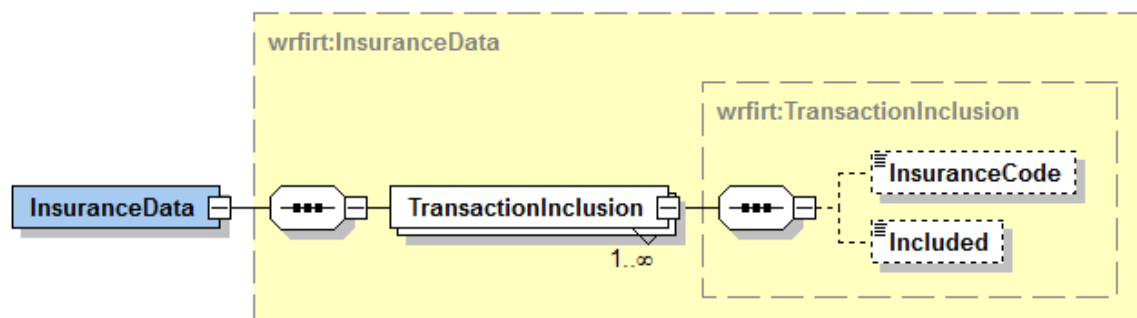

## Tietoryhmän tiedot:

Tiedon nimi	Tyyppi	Sallitut arvot	V/P	Käsittelysääntö
Vakuuttamistiedot (InsuranceData)	wrfirt:InsuranceData		V	Tietoryhmään kuuluvat vapaaehtoisiksi merkityt tietoryhmät tai tiedot palautetaan, jos ne on annettu ilmoituksella ja ne sisältyvät siihen tiedonluovutusprofiiliin, jolla aineisto poimitaan.
Vakuuttamistieto (TransactionInclusion)	wrfirt:TransactionInclusion		P	Vakuuttamistietoja voi olla useita.
Vakuuttamistiedon tyyppi (InsuranceCode)	xs:int	koodisto: InsuranceCode	V	
Vakuutusmaksun perusteena (Included)	irct:trueOrFalse		V	

## 2.35 Ansaintakaudet (EarningPeriods)

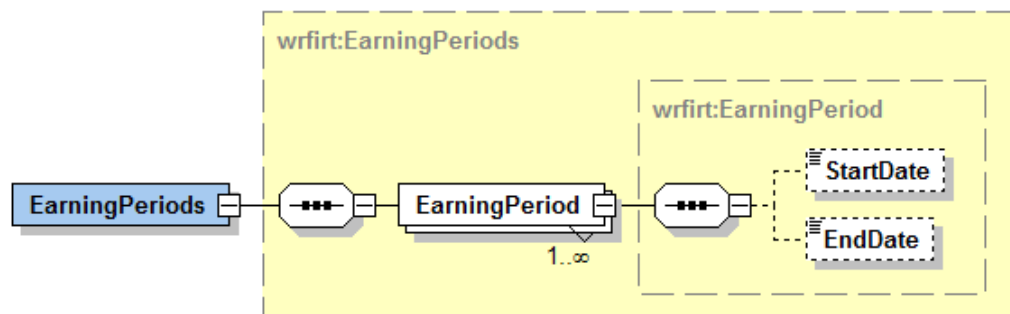

## Tietoryhmän tiedot:

Tiedon nimi	Tyyppi	Sallitut arvot	V/P	Käsittelysääntö
Ansaintakaudet (EarningPeriods)	wrfirt:EarningPeriods		V	Tietoryhmään kuuluvat vapaaehtoisiksi merkityt tietoryhmät tai tiedot palautetaan, jos ne on annettu ilmoituksella ja ne sisältyvät siihen tiedonluovutusprofiiliin, jolla aineisto poimitaan.
Ansaintakausi (EarningPeriod)	wrfirt:EarningPeriod		P	Ansaintakausia voi olla useita.
Alkupäivä (StartDate)	xs:date		V	
Loppupäivä (EndDate)	xs:date		V	



## 2.36 Palkan yksikkö (UnitWages)

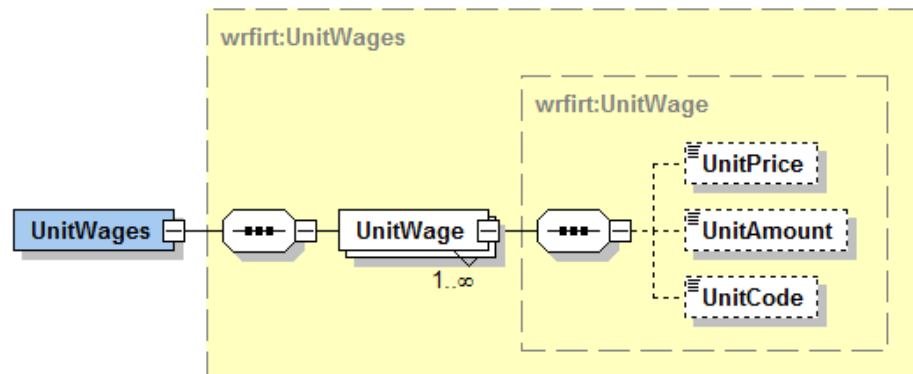

## Tietoryhmän tiedot:

Tiedon nimi	Tyyppi	Sallitut arvot	V/P	Käsittelysääntö
Palkan yksikkö (UnitWages)	wrfirt:UnitWages		V	Tietoryhmään kuuluvat vapaaehtoisiksi merkityt tietoryhmät tai tiedot palautetaan, jos ne on annettu ilmoituksella ja ne sisältyvät siihen tiedonluovutusprofiiliin, jolla aineisto poimitaan.
Yksikköpalkka (UnitWage)	wrfirt:UnitWage		P	Yksikköpalkkoja voi olla useita.
Yksikköhinta (UnitPrice)	irct:decimal2		V	
Yksiköiden määrä (UnitAmount)	irct:decimal2		V	
Yksikkö (UnitCode)	xs:int	koodisto: WageUnitCode	V	

## 2.37 Autoetu (CarBenefit)

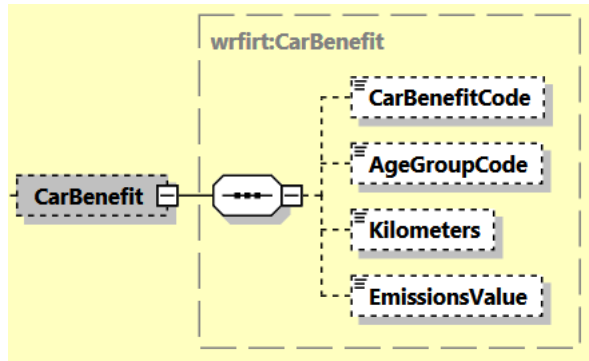

## Tietoryhmän tiedot:

Tiedon nimi	Tyyppi	Sallitut arvot	V/P	Käsittelysääntö
Autoetu (CarBenefit)	wrfirt:CarBenefit		V	Tietoryhmään kuuluvat vapaaehtoisiksi merkityt tietoryhmät tai tiedot palautetaan, jos ne on annettu ilmoituksella ja ne sisältyvät siihen tiedonluovutusprofiiliin, jolla aineisto poimitaan.
Autoedun tyyppi (CarBenefitCode)	xs:int	koodisto: CarBenefitCode	V	
Auton ikäryhmä (AgeGroupCode)	xs:int	koodisto: AgeGroupCode	V	
Auton kilometrimäärä (Kilometers)	xs:int		V	
Auton päästöarvo (EmissionsValue)	irct:decimal2		V	

## 2.38 Ravintoetu (MealBenefit)

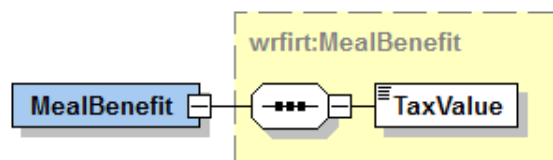

## Tietoryhmän tiedot:

Tiedon nimi	Tyyppi	Sallitut arvot	V/P	Käsittelysääntö
Ravintoetu (MealBenefit)	wrfirt:MealBenefit		V	Tietoryhmään kuuluvat vapaaehtoiseksi merkityt tietoryhmät tai tiedot palautetaan, jos ne on annettu ilmoituksella ja ne sisältyvät siihen tiedonluovutusprofiiliin, jolla aineisto poimitaan.
Ravintoedusta peritty korvaus vastaa verotusarvoa (TaxValue)	irct:true	"true"	P	

## 2.39 Muu luontoisetu (OtherBenefit)

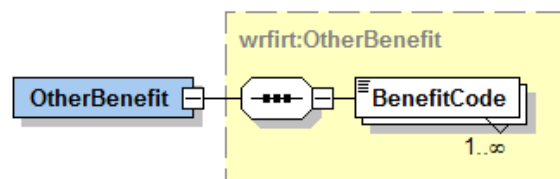

## Tietoryhmän tiedot:

Tiedon nimi	Tyyppi	Sallitut arvot	V/P	Käsittelysääntö
Muu luontoisetu (OtherBenefit)	wrfirt:OtherBenefit		V	Tietoryhmään kuuluvat vapaaehtoiseksi merkityt tietoryhmät tai tiedot palautetaan, jos ne on annettu ilmoituksella ja ne sisältyvät siihen tiedonluovutusprofiiliin, jolla aineisto poimitaan.
Edun tyyppi (BenefitCode)	xs:int	koodisto: BenefitCode	P	Edun tyypejä voi olla useita.

## 2.40 Merityötulo (SailorIncome)

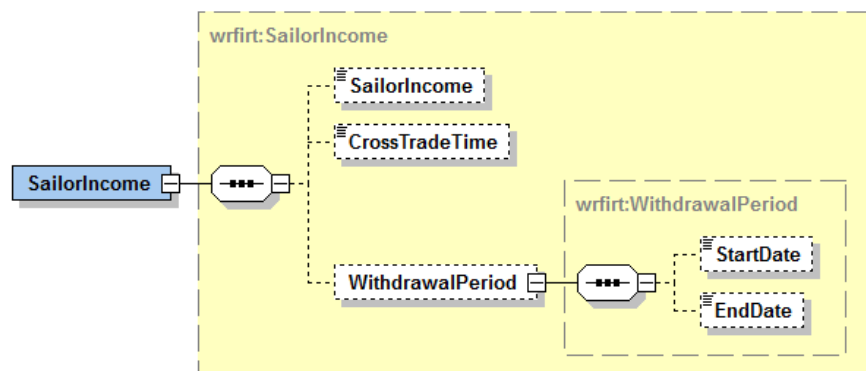

## Tietoryhmän tiedot:

Tiedon nimi	Tyyppi	Sallitut arvot	V/P	Käsittelysääntö
Merityötulo (SailorIncome)	wrfirt:SailorIncome		V	Tietoryhmään kuuluvat vapaaehtoiseksi merkityt tietoryhmät tai tiedot palautetaan, jos ne on annettu ilmoituksella ja ne sisältyvät siihen tiedonluovutusprofiiliin, jolla aineisto poimitaan.
Suoritus maksettu merityötulona (SailorIncome)	irct:true	"true"	V	
Cross trade -aika (CrossTradeTime)	xs:int		V	
Nostettavissaolokausi (WithdrawalPeriod)	wrfirt:WithdrawalPeriod		V	
Alkupäivä (StartDate)	xs:date		V	
Loppupäivä (EndDate)	xs:date		V	

## 2.41 Takaisinperinnän lisätiedot (RecoveryData)

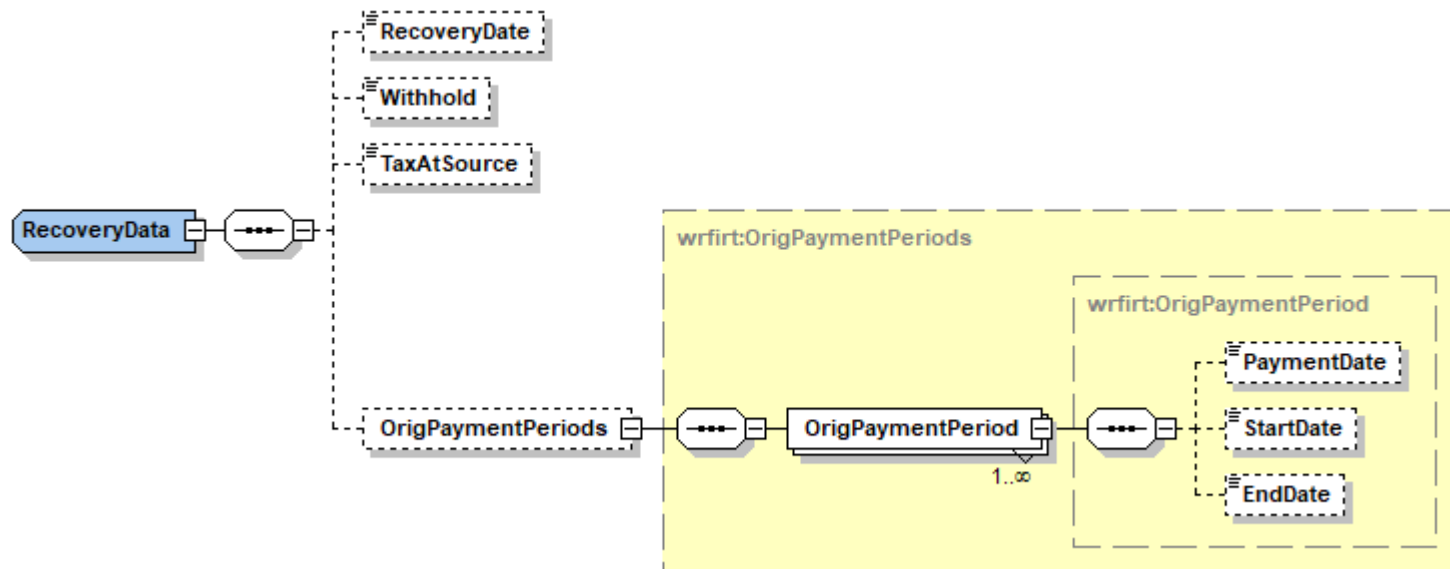

## Tietoryhmän tiedot:

Tiedon nimi	Tyyppi	Sallitut arvot	V/P	Käsittelysääntö
Takaisinperinnän lisätiedot (RecoveryData)	wrfirt:RecoveryData		V	Tietoryhmään kuuluvat vapaaehtoisiksi merkityt tietoryhmät tai tiedot palautetaan, jos ne on annettu ilmoituksella ja ne sisältyvät siihen tiedonluovutusprofiiliin, jolla aineisto poimitaan.
Takaisinperintäpäivä (RecoveryDate)	xs:date		V	
Takaisinperittyyn määrään kohdistuva ennakonpidätys (Withhold)	irct:decimal2		V	
Takaisinperittyyn määrään kohdistuva lähdevero (TaxAtSource)	irct:decimal2		V	
Alkuperäiset palkanmaksukaudet (OrigPaymentPeriods)	wrfirt:OrigPaymentPeriods		V	
Alkuperäinen palkanmaksukausi (OrigPaymentPeriod)	wrfirt:OrigPaymentPeriod		P	Alkuperäisiä palkanmaksukausia voi olla useita.

Tiedon nimi	Tyyppi	Sallitut arvot	V/P	Käsittelysääntö
Maksupäivä (PaymentDate)	xs:date		V	
Alkupäivä (StartDate)	xs:date		V	
Loppupäivä (EndDate)	xs:date		V	

## 2.42 Päiväraha (DailyAllowance)

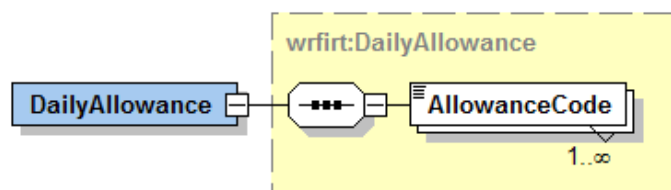

## Tietoryhmän tiedot:

Tiedon nimi	Tyyppi	Sallitut arvot	V/P	Käsittelysääntö
Päiväraha (DailyAllowance)	wrfirt:DailyAllowance		V	Tietoryhmään kuuluvat vapaaehtoisiksi merkityt tietoryhmät tai tiedot palautetaan, jos ne on annettu ilmoituksella ja ne sisältyvät siihen tiedonluovutusprofiiliin, jolla aineisto poimitaan.
Päivärahan tyyppi (AllowanceCode)	xs:int	koodisto: AllowanceCode	P	Päivärahan tyyppiä voi olla useita.



## 2.43 Kilometrikorvaus (verovapaa) (KmAllowance)

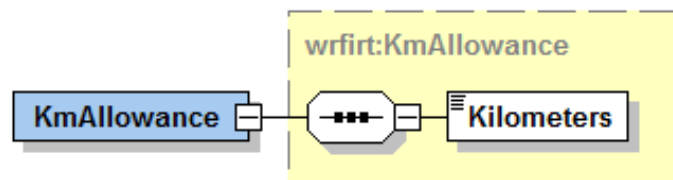

## Tietoryhmän tiedot:

Tiedon nimi	Tyyppi	Sallitut arvot	V/P	Käsittelysääntö
Kilometrikorvaus (verovapaa) (KmAllowance)	wrfirt:KmAllowance		V	Tietoryhmään kuuluvat vapaaehtoisiksi merkityt tietoryhmät tai tiedot palautetaan, jos ne on annettu ilmoituksella ja ne sisältyvät siihen tiedonluovutusprofiiliin, jolla aineisto poimitaan.
Kilometrien määrä (Kilometers)	xs:int		P	

## 2.44 6 KK sääntö (SixMonthRule)

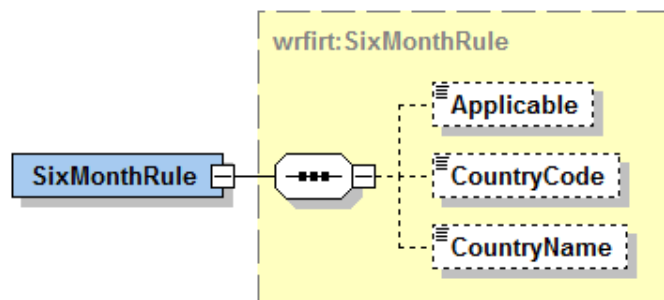

## Tietoryhmän tiedot:

Tiedon nimi	Tyyppi	Sallitut arvot	V/P	Käsittelysääntö
6 KK sääntö (SixMonthRule)	wrfirt:SixMonthRule		V	Tietoryhmään kuuluvat vapaaehtoisiksi merkityt tietoryhmät tai tiedot palautetaan, jos ne on annettu ilmoituksella ja ne sisältyvät siihen tiedonluovutusprofiiliin, jolla aineisto poimitaan.
Kuuden kuukauden sääntö soveltuu (Applicable)	irct:trueOrFalse		V	
Maakoodi (CountryCode)	irct:String2	ISO3166- maakoodiston mukainen 2- kirjaiminen koodi. Jos maa on tuntematon, arvo on "99".	V	
Maan nimi (CountryName)	irct:String70		V	

## 2.45 Ulkomaiseen vuokratyövoimaan liittyvät tiedot (ForeignLeasedWork)

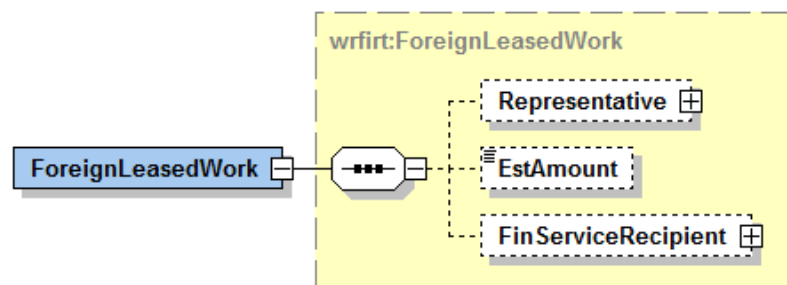

## Tietoryhmän tiedot:

Tiedon nimi	Tyyppi	Sallitut arvot	V/P	Käsittelysääntö
Ulkomaiseen vuokratyövoimaan liittyvät tiedot (ForeignLeasedWork)	wrfirt:ForeignLeasedWork		V	Tietoryhmään kuuluvat vapaaehtoisiksi merkityt tietoryhmät tai tiedot palautetaan, jos ne on annettu ilmoituksella ja ne sisältyvät siihen tiedonluovutusprofiiliin, jolla aineisto poimitaan.
Edustaja (Representative)	wrfirt:Representative		V	
Arvio palkan määrästä (EstAmount)	irct:decimal2		V	
Suomalainen työnteettäjä (FinServiceRecipient)	wrfirt:FinServiceRecipient		V	

2.46 Edustaja (Representative)

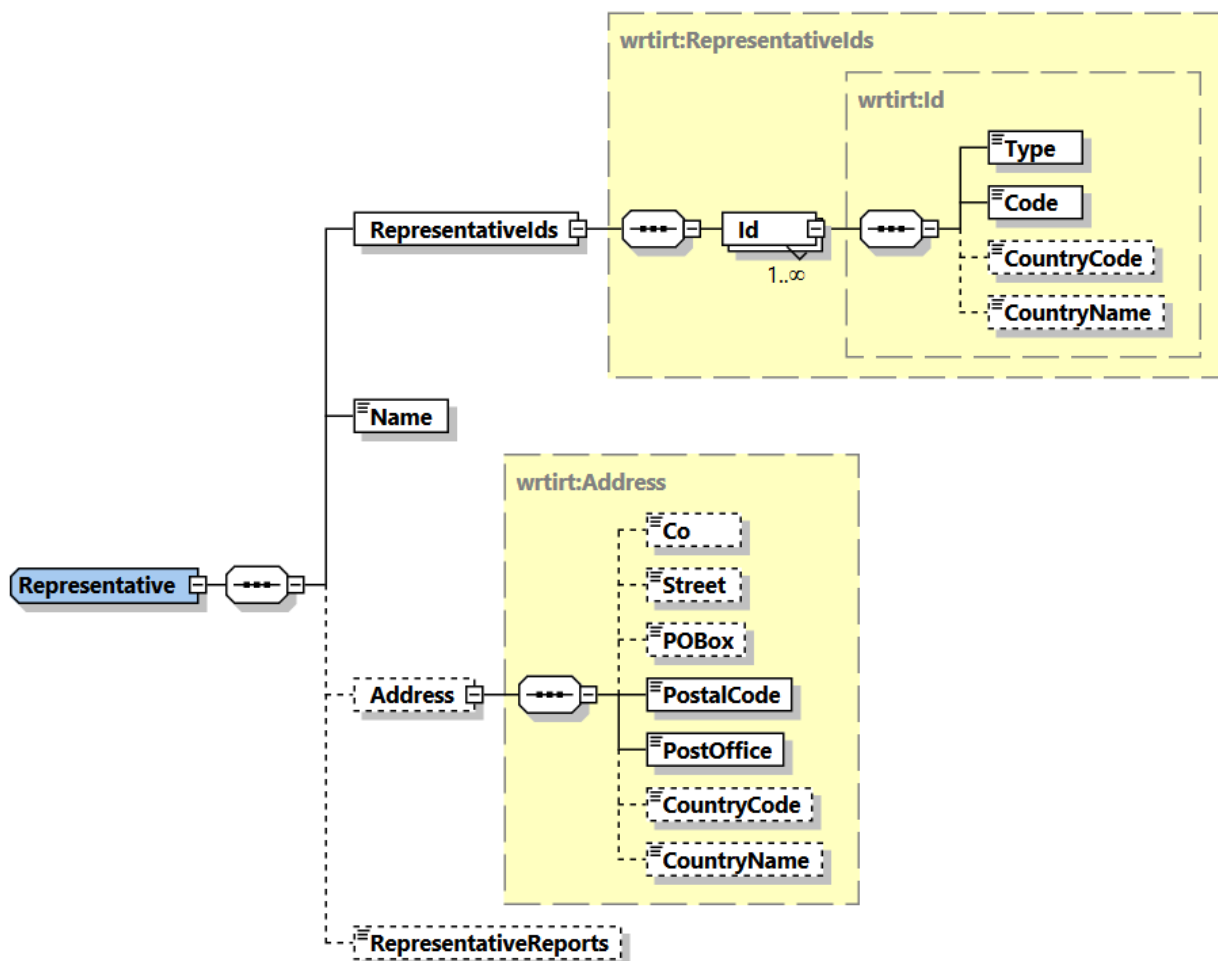

**Tietoryhmän tiedot:**

Tiedon nimi	Tyyppi	Sallitut arvot	V/P	Käsittelysääntö
Edustaja (Representative)	wrfirt:Representative		V	Tietoryhmään kuuluvat vapaaehtoisiksi merkityt tietoryhmät tai tiedot palautetaan, jos ne on annettu ilmoituksella ja ne sisältyvät siihen tiedonluovutusprofiiliin, jolla aineisto poimitaan.
Edustajan tunnisteet (RepresentativeIds)	wrfirt:RepresentativeIds		V	
Edustajan tunniste (Id)	wrfirt:Id		P	Edustajan tunnisteita voi olla useita.
Tunnisteen tyyppi (Type)	xs:int	koodisto: IdType	V	
Tunniste (Code)	irct:String30		V	
Maakoodi (CountryCode)	irct:String2	ISO3166- maakoodiston mukainen 2- kirjaiminen koodi. Jos maa on tuntematon, arvo on "99".	V	
Maan nimi (CountryName)	irct:String70		V	
Edustajan nimi (Name)	irct:String200		V	
Edustajan osoite (Address)	wrfirt:Address		V	Turvakiellon alaisia osoitetietoja ei jaeta.
c/o-tarkenne (Co)	irct:String70		V	
Katuosoite (Street)	irct:String100		V	
PL (POBox)	irct:String10		V	
Postinumero (PostalCode)	irct:String20		V	
Postitoimipaikka (PostOffice)	irct:String200		V	
Maakoodi (CountryCode)	irct:String2	ISO3166- maakoodiston mukainen 2- kirjaiminen koodi.	V	

Tiedon nimi	Tyyppi	Sallitut arvot	V/P	Käsittelysääntö
		Jos maa on tuntematon, arvo on "99".		
Maan nimi (CountryName)	irct:String70		V	
Edustaja toimii ilmoittajana (RepresentativeReports)	irct:true	"true"	V	



## 2.47 Suomalainen työn teettäjä (FinServiceRecipient)

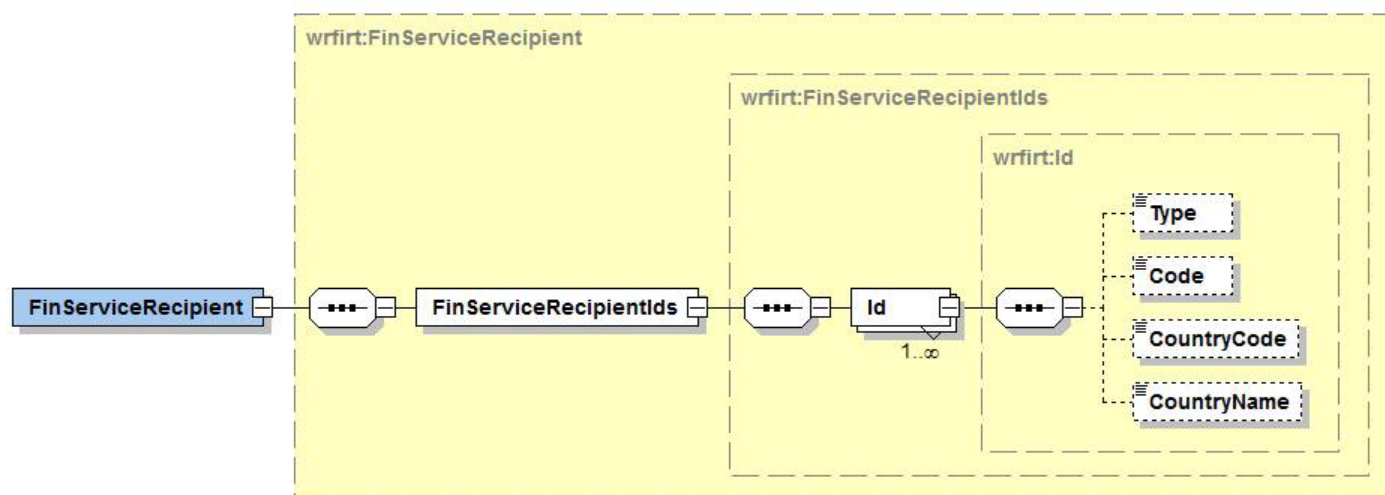

## Tietoryhmän tiedot:

Tiedon nimi	Tyyppi	Sallitut arvot	V/P	Käsittelysääntö
Suomalainen työn teettäjä (FinServiceRecipient)	wrfirt:FinServiceRecipient		V	Tietoryhmään kuuluvat vapaaehtoisiksi merkityt tietoryhmät tai tiedot palautetaan, jos ne on annettu ilmoituksella ja ne sisältyvät siihen tiedonluovutusprofiiliin, jolla aineisto poimitaan.
Työn teettäjän tunnisteet (FinServiceRecipientIds)	wrfirt:FinServiceRecipientIds		P	
Työn teettäjän tunniste (Id)	wrfirt:Id		P	Työn teettäjän tunnisteita voi olla useita.
Tunnisteen tyyppi (Type)	xs:int	koodisto: IdType	V	
Tunniste (Code)	irct:String30		V	
Maakoodi (CountryCode)	irct:String2	ISO3166- maakoodiston mukainen 2- kirjaiminen koodi.	V	

Tiedon nimi	Tyyppi	Sallitut arvot	V/P	Käsittelysääntö
		Jos maa on tuntematon, arvo on "99".		
Maan nimi (CountryName)	irct:String70		V	





## 2.48 Oleskeluajat Suomessa (StayPeriodsInFinland)

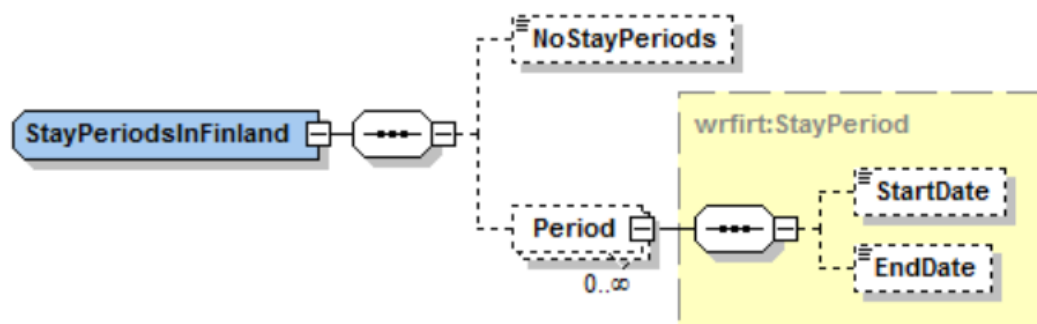

## Tietoryhmän tiedot:

Tiedon nimi	Tyyppi	Sallitut arvot	V/P	Käsittelysääntö
Oleskeluajat Suomessa (StayPeriodsInFinland)	wrfirt:StayPeriodsInFinland		V	Tietoryhmään kuuluvat vapaaehtoisiksi merkityt tietoryhmät tai tiedot palautetaan, jos ne on annettu ilmoituksella ja ne sisältyvät siihen tiedonluovutusprofiiliin, jolla aineisto poimitaan.
Ilmoitukseen ei sisälly oleskelujaksoja Suomessa (NoStayPeriods)	irct:true	"true"	V	
Oleskeluaika Suomessa (Period)	wrfirt:StayPeriod		V	Oleskeluaikoja Suomessa voi olla useita.
Alkupäivä (StartDate)	xs:date		V	
Loppupäivä (EndDate)	xs:date		V	

## 2.49 Työskentelyajat Suomessa (WorkPeriodsInFinland)

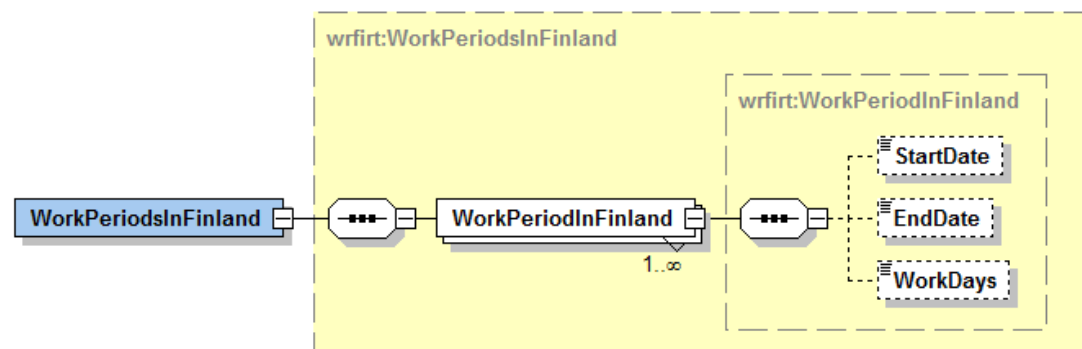

## Tietoryhmän tiedot:

Tiedon nimi	Tyyppi	Sallitut arvot	V/P	Käsittelysääntö
Työskentelyajat Suomessa (WorkPeriodsInFinland)	wrfirt:WorkPeriodsInFinland		V	Tietoryhmään kuuluvat vapaaehtoisiksi merkityt tietoryhmät tai tiedot palautetaan, jos ne on annettu ilmoituksella ja ne sisältyvät siihen tiedonluovutusprofiiliin, jolla aineisto poimitaan.
Työskentelyaika Suomessa (WorkPeriodInFinland)	wrfirt:WorkPeriodInFinland		P	Työskentelyaikoja Suomessa voi olla useita.
Alkupäivä (StartDate)	xs:date		V	
Loppupäivä (EndDate)	xs:date		V	
Työskentelypäivien lukumäärä (WorkDays)	xs:int		V	

## 2.50 Työskentelyvaltiot (WorkCountries)

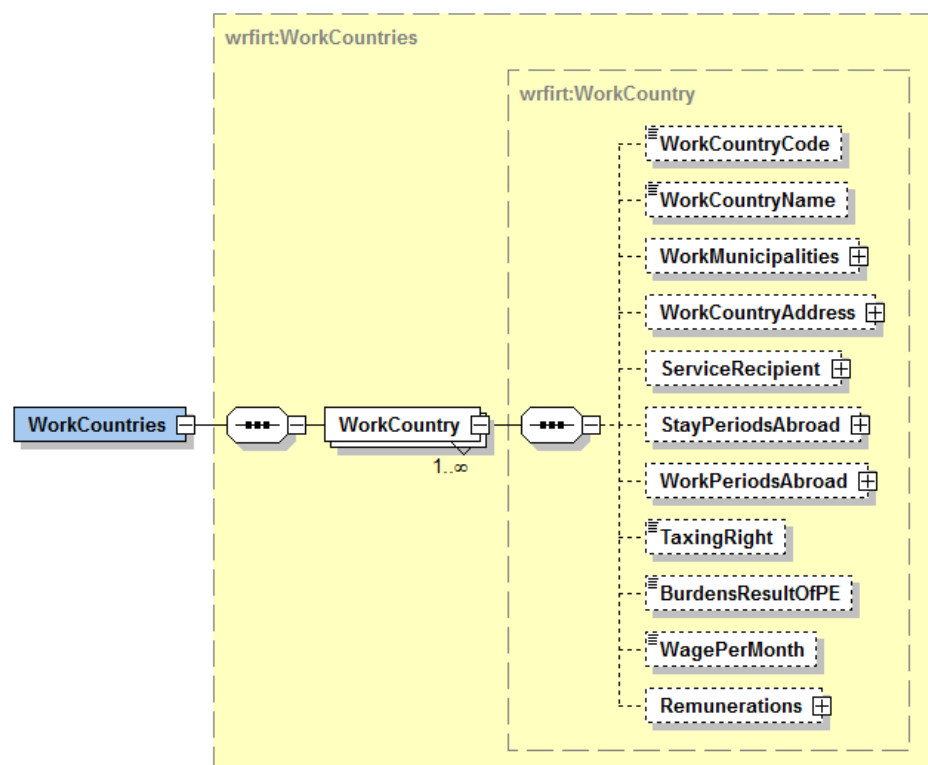

## Tietoryhmän tiedot:

Tiedon nimi	Tyyppi	Sallitut arvot	V/P	Käsittelysääntö
Työskentelyvaltiot (WorkCountries)	wrfirt:WorkCountries		V	Tietoryhmään kuuluvat vapaaehtoiseksi merkityt tietoryhmät tai tiedot palautetaan, jos ne on annettu ilmoituksella ja ne sisältyvät siihen tiedonluovutusprofiiliin, jolla aineisto poimitaan.
Työskentelyvaltio (WorkCountry)	wrfirt:WorkCountry		P	Työskentelyvaltioita voi olla useita.
Työskentelyvaltio (WorkCountryCode)	irct:String2	ISO3166- maakoodiston	V	

Tiedon nimi	Tyyppi	Sallitut arvot	V/P	Käsittelysääntö
		mukainen 2-kirjaiminen koodi. Jos maa on tuntematon, arvo on "99".		
Työskentelyvaltion nimi (WorkCountryName)	irct:String70		V	
Työskentelypaikkakunnat (WorkMunicipalities)	wrfirt:WorkMunicipalities		V	
Osoite työskentelyvaltiossa (WorkCountryAddress)	wrfirt:WorkCountryAddress		V	
Toimeksiantaja (ServiceRecipient)	wrfirt:ServiceRecipient		V	
Oleskelujaksot työskentelyvaltiossa (StayPeriodsAbroad)	wrfirt:StayPeriodsAbroad		V	
Työskentelyjaksot ulkomailla (WorkPeriodsAbroad)	wrfirt:WorkPeriodsAbroad		V	
Verotusoikeus työskentelyvaltiolla (TaxingRight)	irct:trueOrFalse		V	
Palkka rasittaa työnantajan työskentelyvaltiossa olevan kiinteän toimipaikan tulosta (BurdensResultOfPE)	irct:trueOrFalse		V	
Rahapalkka kuukaudessa (WagePerMonth)	irct:decimal2		V	
Muut korvaukset ja edut (Remunerations)	wrfirt:Remunerations		V	

## 2.51 Työskentelypaikkakunnat (WorkMunicipalities)

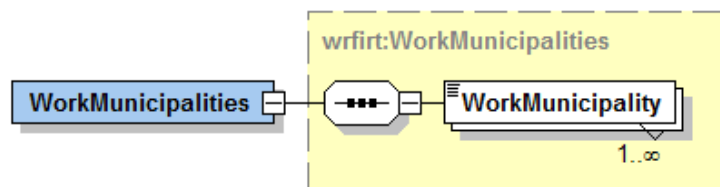

## Tietoryhmän tiedot:

Tiedon nimi	Tyyppi	Sallitut arvot	V/P	Käsittelysääntö
Työskentelypaikkakunnat (WorkMunicipalities)	wrfirt:WorkMunicipalities		V	Tietoryhmään kuuluvat vapaaehtoisiksi merkityt tietoryhmät tai tiedot palautetaan, jos ne on annettu ilmoituksella ja ne sisältyvät siihen tiedonluovutusprofiiliin, jolla aineisto poimitaan.
Työskentelypaikkakunta (WorkMunicipality)	irct:String200		P	Työskentelypaikkakuntia voi olla useita.

## 2.52 Osoite työskentelyvaltiossa (WorkCountryAddress)

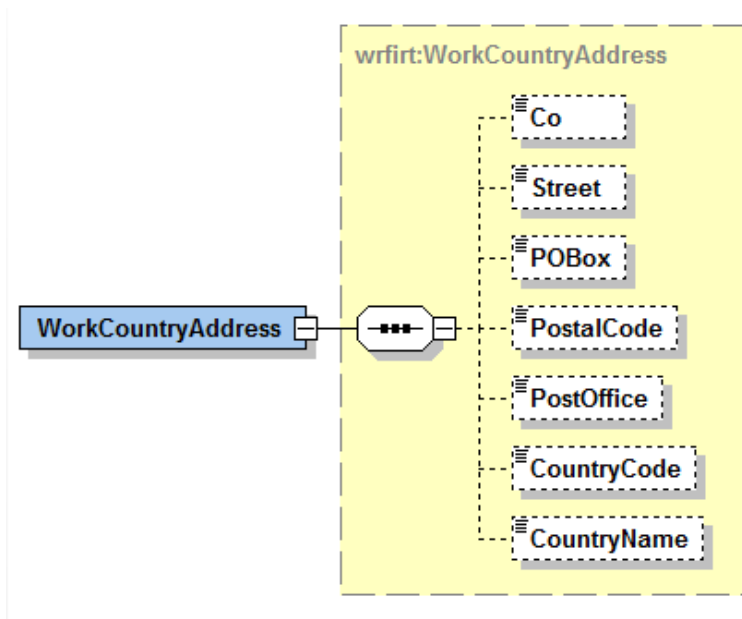

## Tietoryhmän tiedot:

Tiedon nimi	Tyyppi	Sallitut arvot	V/P	Käsittelysääntö
Osoite työskentelyvaltiossa (WorkCountryAddress)	wrfirt:WorkCountry Address		V	Tietoryhmään kuuluvat vapaaehtoisiksi merkityt tietoryhmät tai tiedot palautetaan, jos ne on annettu ilmoituksella ja ne sisältyvät siihen tiedonluovutusprofiiliin, jolla aineisto poimitaan.
c/o-tarkenne (Co)	irct:String70		V	
Katuosoite (Street)	irct:String100		V	
PL (POBox)	irct:String10		V	
Postinumero (PostalCode)	irct:String20		V	
Postitoimipaikka (PostOffice)	irct:String200		V	
Maakoodi (CountryCode)	irct:String2	ISO3166- maakoodiston	V	

Tiedon nimi	Tyyppi	Sallitut arvot	V/P	Käsittelysääntö
		mukainen 2-kirjaiminen koodi. Jos maa on tuntematon, arvo on "99".		
Maan nimi (CountryName)	irct:String70		V	



## 2.53 Toimeksiantaja (ServiceRecipient)

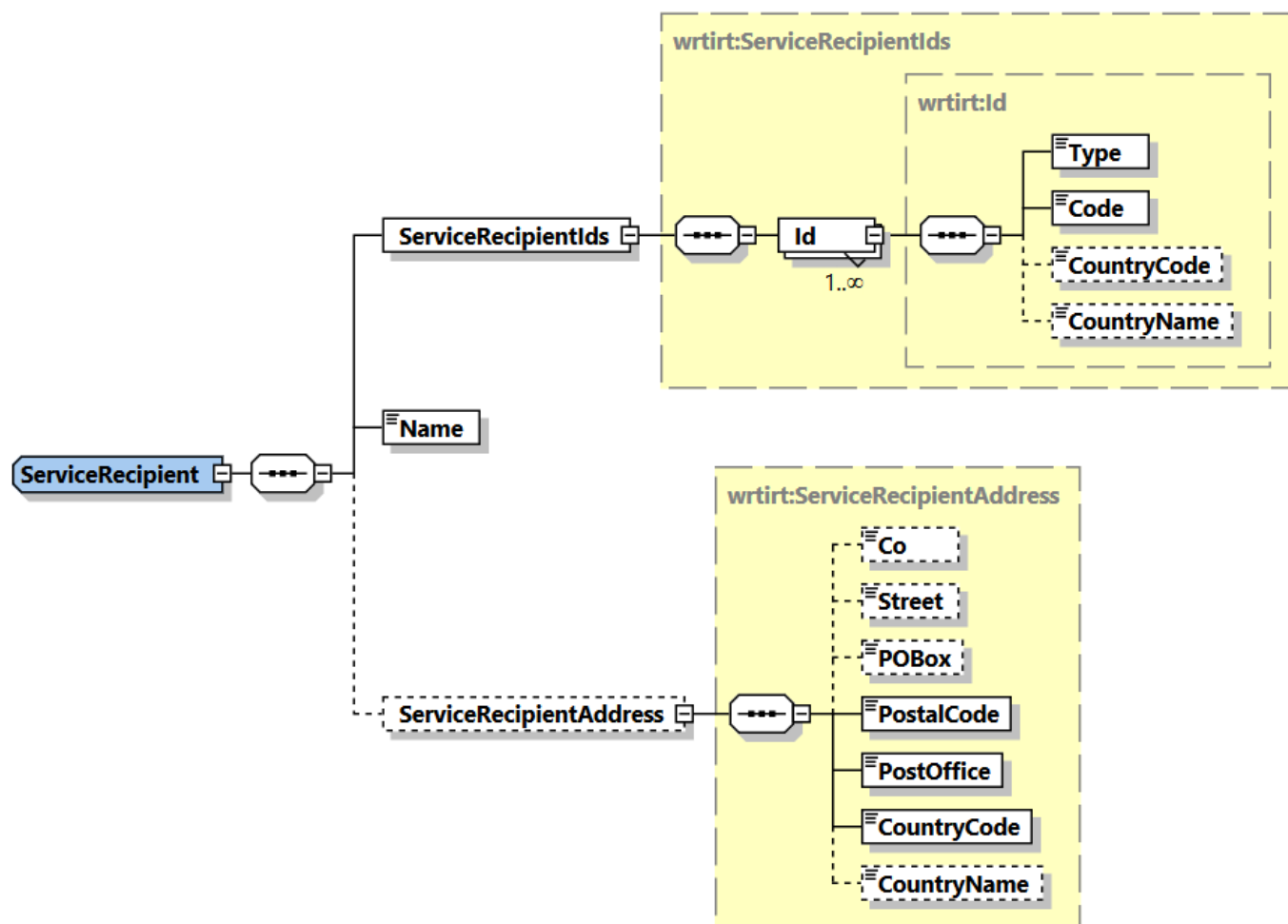



**Tietoryhmän tiedot:**

Tiedon nimi	Tyyppi	Sallitut arvot	V/P	Käsittelysääntö
Toimeksiantaja (ServiceRecipient)	wrfirt:ServiceRecipient		V	Tietoryhmään kuuluvat vapaaehtoiseksi merkityt tietoryhmät tai tiedot palautetaan, jos ne on annettu ilmoituksella ja ne sisältyvät siihen tiedonluovutusprofiiliin, jolla aineisto poimitaan.
Toimeksiantajan tunnisteen (ServiceRecipientIds)	wrfirt:ServiceRecipientIds		V	
Toimeksiantajan tunniste (Id)	wrfirt:Id		P	Toimeksiantajalla voi olla useita tunnisteita.
Tunnisteen tyyppi (Type)	xs:int	koodisto: IdType	V	
Tunniste (Code)	irct:String30		V	
Maakoodi (CountryCode)	irct:String2	ISO3166- maakoodiston mukainen 2- kirjaiminen koodi. Jos maa on tuntematon, arvo on "99".	V	
Maan nimi (CountryName)	irct:String70		V	
Toimeksiantajan nimi (Name)	irct:String200		V	
Toimeksiantajan osoite (ServiceRecipientAddress)	wrfirt:ServiceRecipientAddress		V	Turvakiellon alaisia osoitetietoja ei jaeta.
c/o-tarkenne (Co)	irct:String70		V	
Katuosoite (Street)	irct:String100		V	
PL (POBox)	irct:String10		V	
Postinumero (PostalCode)	irct:String20		V	
Postitoimipaikka (PostOffice)	irct:String200		V	
Maakoodi (CountryCode)	irct:String2	ISO3166- maakoodiston	V	

Tiedon nimi	Tyyppi	Sallitut arvot	V/P	Käsittelysääntö
		mukainen 2-kirjaiminen koodi. Jos maa on tuntematon, arvo on "99".		
Maan nimi (CountryName)	irct:String70		V	



## 2.54 Oleskelujaksot työskentelyvaltiossa (StayPeriodsAbroad)

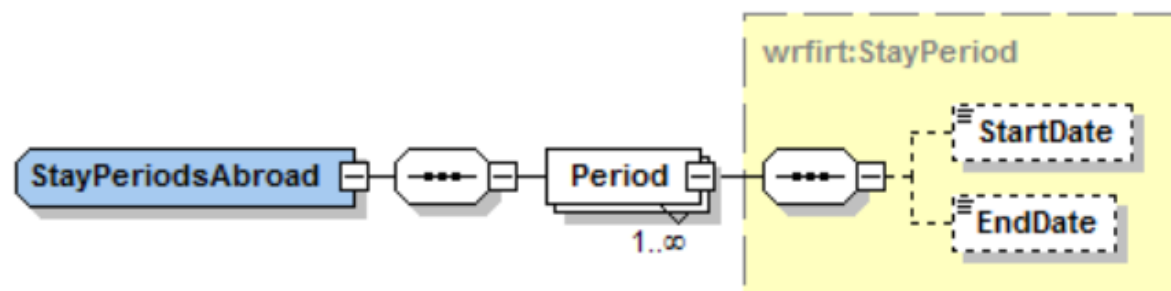

## Tietoryhmän tiedot:

Tiedon nimi	Tyyppi	Sallitut arvot	V/P	Käsittelysääntö
Oleskelujaksot työskentelyvaltiossa (StayPeriodsAbroad)	wrfirt:StayPeriodsAbroad		V	Tietoryhmään kuuluvat vapaaehtoisiksi merkityt tietoryhmät tai tiedot palautetaan, jos ne on annettu ilmoituksella ja ne sisältyvät siihen tiedonluovutusprofiiliin, jolla aineisto poimitaan.
Oleskelujakso työskentelyvaltiossa (Period)	wrfirt:StayPeriod		P	Oleskelujaksoja työskentelyvaltiossa voi olla useita.
Alkupäivä (StartDate)	xs:date		V	
Loppupäivä (EndDate)	xs:date		V	

## 2.55 Työskentelyjaksot ulkomailla (WorkPeriodsAbroad)

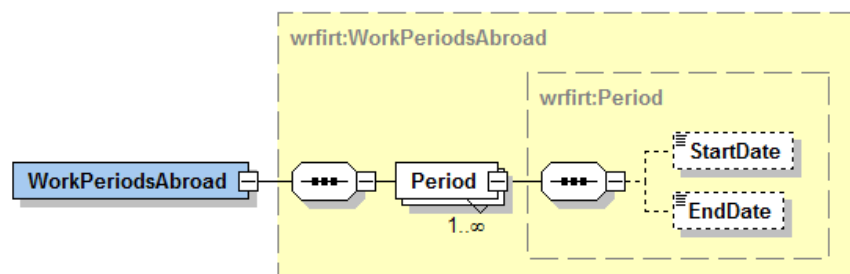

## Tietoryhmän tiedot:

Tiedon nimi	Tyyppi	Sallitut arvot	V/P	Käsittelysääntö
Työskentelyjaksot ulkomailla (WorkPeriodsAbroad)	wrfirt:WorkPeriodsAbroad		V	Tietoryhmään kuuluvat vapaaehtoiseksi merkityt tietoryhmät tai tiedot palautetaan, jos ne on annettu ilmoituksella ja ne sisältyvät siihen tiedonluovutusprofiiliin, jolla aineisto poimitaan.
Työskentelyjakso ulkomailla (Period)	wrfirt:Period		P	Työskentelyjaksoja ulkomailla voi olla useita.
Alkupäivä (StartDate)	xs:date		V	
Loppupäivä (EndDate)	xs:date		V	

## 2.56 Muut korvaukset ja edut (Remunerations)

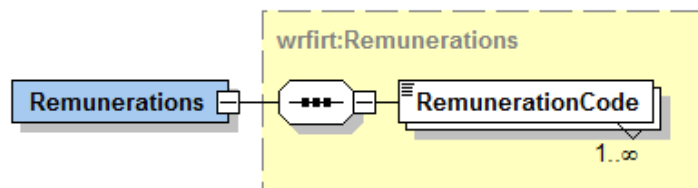

## Tietoryhmän tiedot:

Tiedon nimi	Tyyppi	Sallitut arvot	V/P	Käsittelysääntö
Muut korvaukset ja edut (Remunerations)	wrfirt:Remunerations		V	Tietoryhmään kuuluvat vapaaehtoiseksi merkityt tietoryhmät tai tiedot palautetaan, jos ne on annettu ilmoituksella ja ne sisältyvät siihen tiedonluovutusprofiiliin, jolla aineisto poimitaan.
Edun tyyppi (RemunerationCode)	xs:int	koodisto: RemunerationCode	P	Edun tyyppiä voi olla useita.

## 2.57 Poissaolot (Absence)

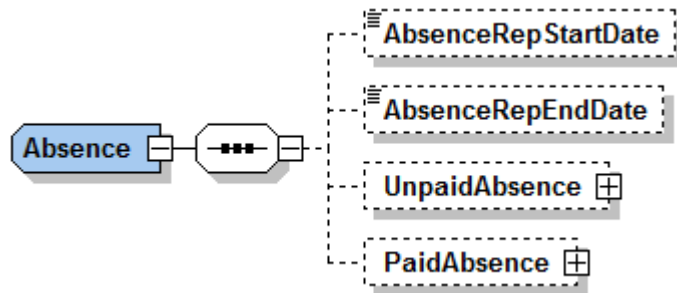

## Tietoryhmän tiedot:

Tiedon nimi	Tyyppi	Sallitut arvot	V/P	Käsittelysääntö
Poissaolot (Absence)	wrfirt:Absence		V	Tietoryhmään kuuluvat vapaaehtoisiksi merkityt tietoryhmät tai tiedot palautetaan, jos ne on annettu ilmoituksella ja ne sisältyvät siihen tiedonluovutusprofiiliin, jolla aineisto poimitaan.
Poissaolojen ilmoitusjakson alkupäivä (AbsenceRepStartDate)	xs:date		V	
Poissaolojen ilmoitusjakson loppupäivä (AbsenceRepEndDate)	xs:date		V	
Palkaton poissaolo (UnpaidAbsence)	wrfirt:UnpaidAbsence		V	
Palkallinen poissaolo (PaidAbsence)	wrfirt:PaidAbsence		V	



## 2.58 Palkaton poissaolo (UnpaidAbsence)

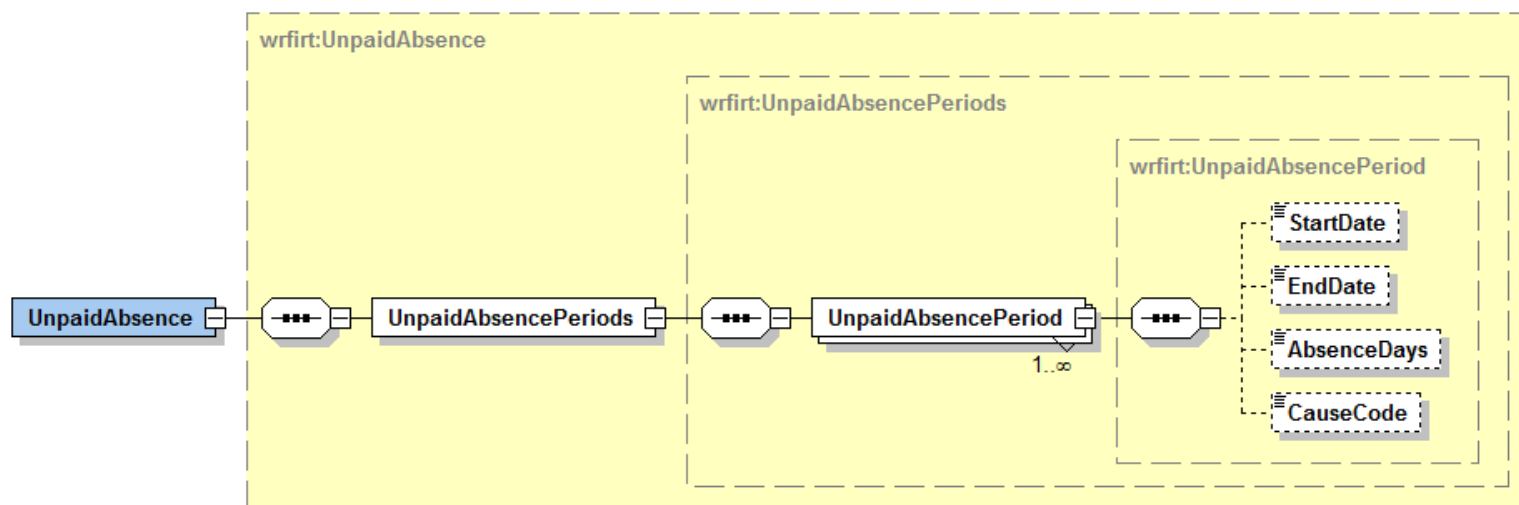

## Tietoryhmän tiedot:

Tiedon nimi	Tyyppi	Sallitut arvot	V/P	Käsittelysääntö
Palkaton poissaolo (UnpaidAbsence)	wrfirt:UnpaidAbsence		V	Tietoryhmään kuuluvat vapaaehtoisiksi merkityt tietoryhmät tai tiedot palautetaan, jos ne on annettu ilmoituksella ja ne sisältyvät siihen tiedonluovutusprofiiliin, jolla aineisto poimitaan.
Poissaolojaksot (UnpaidAbsencePeriods)	wrfirt:UnpaidAbsencePeriods		P	
Poissaolojakso (UnpaidAbsencePeriod)	wrfirt:UnpaidAbsencePeriod		P	Poissaolojaksoja voi olla useita.
Alkupäivä (StartDate)	xs:date		V	
Loppupäivä (EndDate)	xs:date		V	
Poissaolopäivien lukumäärä (AbsenceDays)	xs:int		V	

Tiedon nimi	Tyyppi	Sallitut arvot	V/P	Käsittelysääntö
Poissaolon syy (CauseCode)	xs:int	koodisto: UnpaidAbsenceCauseCode	V	







Tiedon nimi	Tyyppi	Sallitut arvot	V/P	Käsittelysääntö
Palkallinen poissaolo (PaidAbsence)	wrfirt:PaidAbsence		V	Tietoryhmään kuuluvat vapaaehtoiseksi merkityt tietoryhmät tai tiedot palautetaan, jos ne on annettu ilmoituksella ja ne sisältyvät siihen tiedonluovutusprofiiliin, jolla aineisto poimitaan.
Poissaolojaksot (PaidAbsencePeriods)	wrfirt:PaidAbsencePeriods		V	
Poissaolajakso (PaidAbsencePeriod)	wrfirt:PaidAbsencePeriod		P	Poissaolajaksoja voi olla useita.
Alkupäivä (StartDate)	xs:date		V	
Loppupäivä (EndDate)	xs:date		V	
Poissaolopäivien lukumäärä (AbsenceDays)	xs:int		V	
Poissaolo jatkuu, mihin asti (AbsenceUntil)	xs:date		V	
Poissaolon syy (CauseCode)	xs:int	koodisto: PaidAbsenceCauseCode	V	
Palkan määrä palkalliselta poissaoloajalta (Amount)	irct:decimal2		V	
Korvaushakemustiedot (ReimbApp)	wrfirt:ReimbApp		V	
Maksun tiedot (ReimbPayment)	wrfirt:ReimbPayment		P	Maksun tietoja voi olla useita.
Maksutiedon tyyppi (PaymentType)	xs:int	koodisto ReimbPaymentType	V	
Maksun viitenumero (PaymentRef)	irct:String50		V	
Maksun tarkenne (PaymentSpecifier)	irct:String200		V	

Tiedon nimi	Tyyppi	Sallitut arvot	V/P	Käsittelysääntö
Korvaushakemuksen lisätiedot (PaidAbsencePeriodInfo)	irct:String850		V	