

Datadistribution – Scheman – Anmälningar om löneuppgifter 2023

Inkomstregisterenheten

Versionshistoria

Version	Datum	Beskrivning
1.0	11.09.2023	<p>En version om dokumentet med datainnehållsändringarna för 2023 har publicerats. Ändringarna tillämpas då inkomstens betalningsdag är 1.1.2023 eller därefter</p> <p>En behandlingsregel har lagts till för uppgiften Betalarens identifierare (PayerIds) i datagruppen Betalarens identifierare (Id):</p> <ul style="list-style-type: none">• Betalaren kan ha upp till tre identifierare.

INNEHÅLL

1 Allmänt	6
1.1 Schema	6
1.2 Teckentabell	6
1.3 Datum och klocktider	7
1.4 Läsanvisning för dokument	8
2 Anmälningar OM löneuppgifter (WageReportsFromIR)	9
2.1 Uppgifter om materialbeställningen (Subscription)	14
2.2 Uppgifter om hämtningen (Query)	16
2.3 Sammandragsuppgifter om hämtningen (Summary)	17
2.4 Fel på meddelandenivån (MessageErrors)	18
2.5 Fel på materialnivån (DeliveryErrors)	19
2.6 Uppgifter om anmälningar (Reports)	20
2.7 Uppgifter om materialet (DeliveryData)	22
2.8 Löneutbetalningsperiod (PaymentPeriod)	25
2.9 Kontaktpersoner för materialet (ContactPersons)	26
2.10 Uppgifter om betalaren (Payer)	27
2.11 Betalarens identifierare (PayerIds)	29
2.12 Grundläggande uppgifter om betalaren (PayerBasic)	31
2.13 Betalarens adress (Address)	32
2.14 Betalarens underorganisationer (SubOrgs)	34
2.15 Övriga uppgifter om betalaren (PayerOther)	35
2.16 Ställföreträdande betalare (SubstitutePayer)	36
2.17 Uppgifter om tjänsten (ReportData)	38
2.18 Uppgifter om inkomstagaren (IncomeEarner)	40
2.19 Inkomstagarens identifierare (IncomeEarnerIds)	43
2.20 Grundläggande uppgifter om inkomstagaren (IncomeEarnerBasic)	44
2.21 Inkomstagarens adresser (Addresses)	46
2.22 Inkomstagarens underorganisationer (SubOrgs)	48
2.23 Uppgifter om anställningsförhållandet (Employment)	49
2.24 Yrke (Professions)	52



2.25 Registrering av anställningsförhållande (EmploymentRegs)	53
2.26 Verksamhetsställe (PlaceOfBusiness)	54
2.27 Arbetspensionsförsäkring (PensionInsurance)	56
2.28 Arbetsolycksfallsförsäkring (AccidentInsurance)	57
2.29 Övriga försäkringsuppgifter (InsuranceExceptions)	59
2.30 Internationella situationer (InternationalData)	60
2.31 Övriga uppgifter (IncomeEarnerOther).....	62
2.32 Inkomstslag (Transactions).....	64
2.33 Allmänna uppgifter om inkomstslaget (TransactionBasic)	66
2.34 Försäkringsuppgifter (InsuranceData).....	67
2.35 Intjäningsperioder (EarningPeriods)	68
2.36 Löneenhet (UnitWages)	69
2.37 Bilförmån (CarBenefit)	70
2.38 Kostförmån (MealBenefit).....	71
2.39 Övriga naturaförmåner (OtherBenefit).....	72
2.40 Sjöarbetsinkomst (SailorIncome)	73
2.41 Tilläggsuppgifter om återkrav (RecoveryData)	74
2.42 Dagtraktamente (DailyAllowance)	76
2.43 Kilometerersättning (skattefri) (KmAllowance)	77
2.44 Sexmånadersregeln (SixMonthRule).....	78
2.45 Uppgifter om utländsk hyrd arbetskraft (ForeignLeasedWork).....	79
2.46 Representant (Representative).....	80
2.47 Finländsk uppdragsgivare (FinServiceRecipient).....	83
2.48 Vistelsestider i Finland (StayPeriodsInFinland).....	85
2.49 Arbetsperioder i Finland (WorkPeriodsInFinland)	86
2.50 Arbetsstater (WorkCountries).....	87
2.51 Arbetsorter (WorkMunicipalities).....	89
2.52 Adress i arbetsstaten (WorkCountryAddress)	90
2.53 Uppdragsgivare (ServiceRecipient)	92
2.54 Vistelseperioder i arbetsstaten (StayPeriodsAbroad).....	95
2.55 Arbetsperioder utomlands (WorkPeriodsAbroad).....	96
2.56 Övriga ersättningar och förmåner (Remunerations)	97
2.57 Frånvaron (Absence)	98
2.58 Oavlönad frånvaro (UnpaidAbsence).....	99



2.59 Avlönad frånvaro (PaidAbsence)..... 101



1 ALLMÄNT

1.1 Schema

Anmälningar om löneuppgifter skickas från inkomstregistret med schemat **WageReportsFromIR**.

Schemats namnrymder är som följer:

Filens namn	Prefix	Namespace
	xmlns:xs	http://www.w3.org/TR/2001/NOTE-SOAP-20000508/
WageReportsFromIR.xsd	xmlns:wrfir	http://www.tulorekisteri.fi/2017/1/WageReportsFromIR
WageReportsFromIRTypes.xsd	xmlns:wrfirt	http://www.tulorekisteri.fi/2017/1/WageReportsFromIRTypes
StatusMessageTypes.xsd	xmlns:smt	http://www.tulorekisteri.fi/2017/1/StatusMessageTypes
IRCommonTypes.xsd	xmlns:irct	http://www.tulorekisteri.fi/2017/1/IRCommonTypes
xmldsig-core-schema.xsd	xmlns:ds	http://www.w3.org/2000/09/xmldsig#

Innehållsmässigt distribueras uppgifterna från inkomstregistret i samma form som de har lämnats in till inkomstregistret. I distributionen beaktas informationsanvändarens åtkomstprofil.

1.2 Teckentabell

I inkomstregistrets scheman används standardteckentabellen för XML, UTF-8. Filen får inte innehålla tecknet Byte Order Mark (BOM).

I tabellen nedan presenteras kraven på konvertering av specialtecken som förekommer i meddelandena.

Märke	Beskrivning	Format som entitet
&	et-tecken	& obligatorisk konvertering
<	mindre än	< obligatorisk konvertering
>	större än	> konvertering är inte obligatorisk, men förenlig med god praxis
'	apostrof	' konvertering är inte obligatorisk, men förenlig med god praxis
"	citattecken	" konvertering är inte obligatorisk, men

		förenlig med god praxis
--	dubbelstrecken	Tecknet får inte förekomma i en xml-fil
/*	snedstreck asterisk	Tecknet får inte förekomma i en xml-fil
&#	et-tecken nummertecken	Tecknet får inte förekomma i en xml-fil

Teckentabellen för **referensuppgifterna** är begränsad. Tillåtna tecken för referensuppgifter som listats nedan är siffrorna 0–9, bokstäverna a–z och A–Z samt specialtecknen ”_” och ”-”.

- Materialets ägares materialreferens (DeliveryId)
- Betalarens anmälningsreferens (ReportId)
- Beställarens huvudbeställningsreferens (MainSubscriptionId)
- Beställarens underbeställningsreferens (SubscriptionId)
- Avsändarens meddelandereferens (MessageId)

Stora och små bokstäver har betydelse i följande uppgifter:

- Landskoder i alla datagrupper (t.ex. ”DE” tolkas som en annan kod än ”De”).
- Kundnummer i alla datagrupper (t.ex. ”150172-999H” tolkas som en annan identifierare än ”150172-999h”).

1.3 Datum och klocktider

I datum (datatyp xs:date) får tidszonuppgiften inte inkluderas. Exempel på datum:

```
<StartDate>2017-05-11</StartDate>
```

I dataelement som innehåller klocktider (datatyperna xs:dateTime och xs:time) ska tidszonen inkluderas.

Exempel: i Finlands tidszon (vintertid, UTC+2):

```
<Timestamp>2017-05-11T08:00:00+02:00</Timestamp>
```

```
<Time>08:00:00+02:00</Time>
```

Exempel: i UTC-tid (UTC+0):

```
<Timestamp>2017-05-11T6:00:00Z</Timestamp>
```

```
<Time>06:00:00Z</Time>
```

1.4 Läsanvisning för dokument

Markeringen 0 .. längst nere till höger i elementen i dokumentets scheman ∞ betyder att elementet kan upprepas flera gånger och kan också saknas helt. Markeringen 1 .. ∞ betyder att elementet kan upprepas flera gånger, men alltid minst en gång. Obligatoriska element har märkts ut med en sammanhängande kantlinje och frivilliga element med en streckad kantlinje.

I dokumentets tabeller anges huruvida element är obligatoriska eller frivilliga med följande markeringar:

F/O	Förklaring
F	Elementet är alltid frivilligt. Datagrupper eller uppgifter som markerats som frivilliga är med i det hämtade materialet om de innehåller data (uppgiften har angetts i anmälan eller har producerats av inkomstregistret) och de ingår i den åtkomstprofil som används för att hämta materialet.
O	Elementet är alltid med om dess "moderelement" är med.

I vissa element används värden i en begränsad värderymd, dvs. koder, på meddelandena. Kodernas värderymd, dvs. möjliga värden beskrivs i dokumentet "Koduppsättningar" och "Koduppsättningar – Inkomstslag". I detta dokument hänvisas till värden som anges i koduppsättningarna med namnet "koduppsättningar".

2 ANMÄLNINGAR OM LÖNEUPPGIFTER (WAGEREPORTSFROMIR)

Material som innehåller anmälningar om löneuppgifter som distribueras från inkomstregistret har följande allmänna struktur:

Datagruppens namn	Typ	F/O
Uppgifter om materialbeställningen (Subscription)	wrfirt:Subscription	O
Uppgifter om hämtningen (Query)	wrfirt:Query	F
Sammandragsuppgifter om hämtningen (Summary)	wrfirt:Summary	O
Fel på meddelandenivån (MessageErrors)	smt:MessageErrors	F
Fel på materialnivån (DeliveryErrors)	smt:DeliveryErrors	F
Uppgifter om anmälningar (Reports)	wrfirt:Reports	F
Uppgifter om anmälan (Report)	wrfirt:Report	O
Uppgifter om materialet (DeliveryData)	wrfirt:DeliveryData	O
Löneutbetalningsperiod (PaymentPeriod)	wrfirt:PaymentPeriod	O
Kontaktpersoner för materialet (ContactPersons)	wrfirt:ContactPersons	F
Uppgifter om betalaren (Payer)	wrfirt:Payer	F
Betalarens identifierare (PayerIds)	wrfirt:PayerIds	F
Grundläggande uppgifter om betalaren (PayerBasic)	wrfirt:PayerBasic	F
Betalarens adress (Address)	wrfirt:Address	F
Betalarens underorganisationer (SubOrgs)	wrfirt:SubOrgs	F
Övriga uppgifter om betalaren (PayerOther)	wrfirt:PayerOther	F
Ställföreträdande betalare (SubstitutePayer)	wrfirt:SubstitutePayer	F
Uppgifter om tjänsten (ReportData)	wrfirt:ReportData	O
Uppgifter om inkomsttagaren (IncomeEarner)	wrfirt:IncomeEarner	F
Inkomsttagarens identifierare (IncomeEarnerIds)	wrfirt:IncomeEarnerIds	F
Grundläggande uppgifter om inkomsttagaren (IncomeEarnerBasic)	wrfirt:IncomeEarnerBasic	F
Inkomsttagarens adresser (Addresses)	wrfirt:Addresses	F
Inkomsttagarens underorganisationer (SubOrgs)	wrfirt:Suborgs	F

Datagruppens namn	Typ	F/O
Uppgifter om anställningsförhållandet (Employment)	wrfirt:Employment	F
Yrke (Professions)	wrfirt:Professions	F
Registrering av anställningsförhållande (EmploymentRegs)	wrfirt:EmploymentRegs	F
Verksamhetsställe (PlaceOfBusiness)	wrfirt:PlaceOfBusiness	F
Arbetspensionsförsäkring (PensionInsurance)	wrfirt:PensionInsurance	F
Arbetsolycksfallsförsäkring (AccidentInsurance)	wrfirt:AccidentInsurance	F
Övriga försäkringsuppgifter (InsuranceExceptions)	wrfirt:InsuranceException s	F
Internationella situationer (InternationalData)	wrfirt:InternationalData	F
Övriga uppgifter (IncomeEarnerOther)	wrfirt:IncomeEarnerOthe r	F
Inkomstslag (Transactions)	wrfirt:Transactions	F
Uppgifter om inkomstslaget (Transaction)	wrfirt:Transaction	O
Allmänna uppgifter om inkomstslaget (TransactionBasic)	wrfirt:TransactionBasic	F
Försäkringsuppgifter (InsuranceData)	wrfirt:InsuranceData	F
Intjäningsperioder (EarningPeriods)	wrfirt:EarningPeriods	F
Löneenhet (UnitWages)	wrfirt:UnitWages	F
Bilförmån (CarBenefit)	wrfirt:CarBenefit	F
Kostförmån (MealBenefit)	wrfirt:MealBenefit	F
Övriga naturaförmåner (OtherBenefit)	wrfirt:OtherBenefit	F
Sjöarbetsinkomst (SailorIncome)	wrfirt:SailorIncome	F
Tilläggsuppgifter om återkrav (RecoveryData)	wrfirt:RecoveryData	F
Dagtraktamente (DailyAllowance)	wrfirt:DailyAllowance	F
Kilometerersättning (skattefri) (KmAllowance)	wrfirt:KmAllowance	F
Sexmånadersregel (SixMonthRule)	wrfirt:SixMonthRule	F
Uppgifter om utländsk hyrd arbetskraft (ForeignLeasedWork)	wrfirt:ForeignLeasedWor k	F

Datagruppens namn	Typ	F/O
Representant (Representative)	wrfirt:Representative	F
Finländsk uppdragsgivare (FinServiceRecipient)	wrfirt:FinServiceRecipient	F
Vistelsetider i Finland (StayPeriodsInFinland)	wrfirt:StayPeriodsInFinland	F
Arbetsperioder i Finland (WorkPeriodsInFinland)	wrfirt:WorkPeriodsInFinland	F
Arbetsstater (WorkCountries)	wrfirt:WorkCountries	F
Arbetsstat (WorkCountry)	wrfirt:WorkCountry	O
Arbetsorter (WorkMunicipalities)	wrfirt:WorkMunicipalities	F
Adress i arbetsstaten (WorkCountryAddress)	wrfirt:WorkCountryAddress	F
Uppdragsgivare (ServiceRecipient)	wrfirt:ServiceRecipient	F
Vistelseperioder i arbetsstaten (StayPeriodsAbroad)	wrfirt: StayPeriodsAbroad	F
Arbetsperioder utomlands (WorkPeriodsAbroad)	wrfirt: WorkPeriodsAbroad	F
Övriga ersättningar och förmåner (Remunerations)	wrfirt: Remunerations	F
Frånvaron (Absence)	wrfirt:Absence	F
Oavlönad frånvaro (UnpaidAbsence)	wrfirt:UnpaidAbsence	F
Avlönad frånvaro (PaidAbsence)	wrfirt:PaidAbsence	F
Underskrift (Signature)	xsig:SignatureType	O

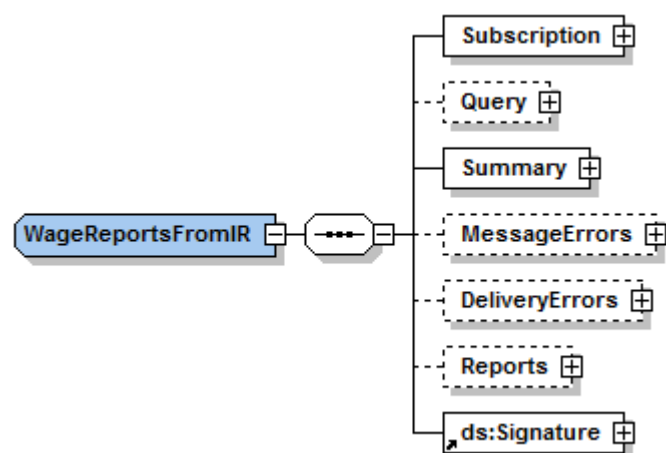

Uppgifter om datagruppen:

Uppgiftens namn	Typ	Tillåtna värden	F/O	Behandlingsregel
Uppgifter om materialbeställningen (Subscription)	wrfirt:Subscription		O	I datagruppen levereras uppgifter som gäller materialbeställningen eller tjänstebegäran.
Uppgifter om hämtningen (Query)	wrfirt:Query		F	I datagruppen levereras uppgifter som gäller hämtningen. Datagruppen förekommer inte på svarsmeddelandet till en WS-realtidsservicekallelse i enlighet med schemat DataRequestToIR om det uppkommit ett fel på meddelandenivån eller materialnivån vid processeringen av servicekallelsen.
Sammandragsuppgifter om hämtningen (Summary)	wrfirt:Summary		O	I datagruppen levereras summauppgifter som gäller hämtningen.
Fel på meddelandenivån (MessageErrors)	smt:MessageErrors		F	Datagruppen kan förekomma endast på svarsmeddelandet till en WS-realtidsservicekallelse i enlighet med schemat DataRequestToIR.

Uppgiftens namn	Typ	Tillåtna värden	F/O	Behandlingsregel
Fel på materialnivån (DeliveryErrors)	smt:DeliveryErrors		F	Datagruppen kan förekomma endast på svarsmeddelandet till en WS-realtidsservicekallelse i enlighet med schemat DataRequestToIR.
Uppgifter om anmälningar (Reports)	wrfirt:Reports		F	Anmälningar om löneuppgifter
Underskrift (Signature)	xsig:SignatureType		O	I datagruppen levereras materialets elektroniska underskrift.



2.1 Uppgifter om materialbeställningen (Subscription)

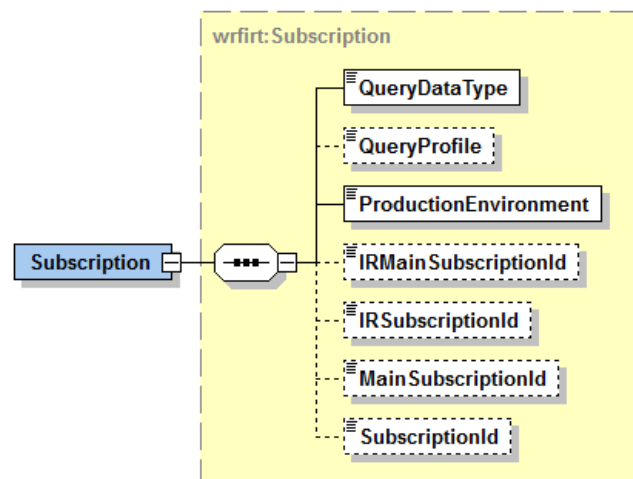

Uppgifter om datagruppen:

Uppgiftens namn	Typ	Tillåtna värden	F/O	Behandlingsregel
Uppgifter om materialbeställningen (Subscription)	wrfirt:Subscription		O	I datagruppen levereras uppgifter som gäller materialbeställningen eller tjänstebegäran.
Typ av material (QueryDataType)	xs:int	koduppsättning: QueryDataType	O	Uppgift som angetts i materialbeställningen eller tjänstebegäran.
Åtkomstprofil (QueryProfile)	irct:String40		F	Uppgift som angetts i materialbeställningen eller tjänstebegäran.
Produktionsmiljö (ProductionEnvironment)	irct:trueOrFalse	koduppsättning: ProductionEnvironment	O	Uppgift som angetts i materialbeställningen eller tjänstebegäran.
Inkomstregistrets referens för huvudbeställningsreferens (IRMainSubscriptionId)	irct:Guid		F	Inkomstregistrets huvudbeställningsreferens för den huvudbeställning utifrån vilken materialhämtningen har utförts. Uppgiften skickas inte på ett svarsmeddelande till en WS-realtidsservicekallelse i enlighet med schemat DataRequestToIR.

Uppgiftens namn	Typ	Tillåtna värden	F/O	Behandlingsregel
Inkomstregistrets underbeställningsreferens (IRSubscriptionId)	irct:Guid		F	Inkomstregistrets underbeställningsreferens för den underbeställning utifrån vilken materialhämtningen har utförts. Uppgiften skickas inte på ett svarsmeddelande till en WS-realtidsservicekallelse i enlighet med schemat DataRequestToIR.
Beställarens huvudbeställningsreferens (MainSubscriptionId)	irct:String40		F	Beställarens huvudbeställningsreferens för den huvudbeställning utifrån vilken materialhämtningen har utförts. Uppgiften skickas inte på ett svarsmeddelande till en WS-realtidsservicekallelse i enlighet med schemat DataRequestToIR.
Beställarens underbeställningsreferens (SubscriptionId)	irct:String40		F	Beställarens underbeställningsreferens för den underbeställning utifrån vilken materialhämtningen har utförts. Uppgiften skickas inte på ett svarsmeddelande till en WS-realtidsservicekallelse i enlighet med schemat DataRequestToIR.



2.2 Uppgifter om hämtningen (Query)

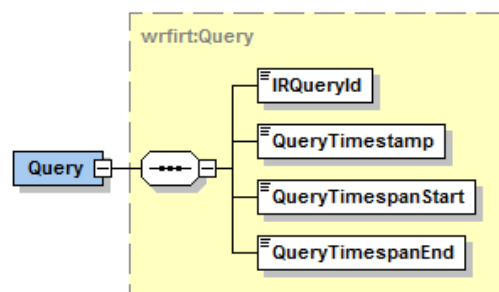

Uppgifter om datagruppen:

Uppgiftens namn	Typ	Tillåtna värden	F/O	Behandlingsregel
Uppgifter om hämtningen (Query)	wrfirt:Query		F	I datagruppen levereras uppgifter som gäller hämtningen.
Inkomstregistrets hämtningsreferens (IRQueryId)	irct:Guid		O	Referens som inkomstregistret ger till det hämtade materialet. Referensen specificerar alla material som hämtats från inkomstregistret.
Hämtningstidpunkt (QueryTimestamp)	xsd:dateTime		O	Datum och klockslag då hämtningen av materialet utfördes.
Startögonblicket för hämtningsintervallet för ändringar (QueryTimespanStart)	xsd:dateTime		O	Datum och klockslag från och med vilka de ändrade uppgifterna har hämtats.
Slutögonblicket för hämtningsintervallet för ändringar (QueryTimespanEnd)	xsd:dateTime		O	Datum och klockslag fram till vilka de ändrade uppgifterna har hämtats till materialet (exklusive slutögonblicket).

2.3 Sammandragsuppgifter om hämtningen (Summary)

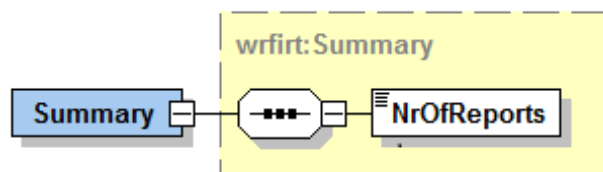

Uppgifter om datagruppen:

Uppgiftens namn	Typ	Tillåtna värden	F/O	Behandlingsregel
Sammandragsuppgifter om hämtningen (Summary)	wrfirt:Summary		O	I datagruppen levereras summauppgifter som gäller hämtningen.
Antalet objekt som hämtats (NrOfReports)	xs:int		O	Antalet löneuppgiftsanmälningar som hämtats.

2.4 Fel på meddelandenivån (MessageErrors)

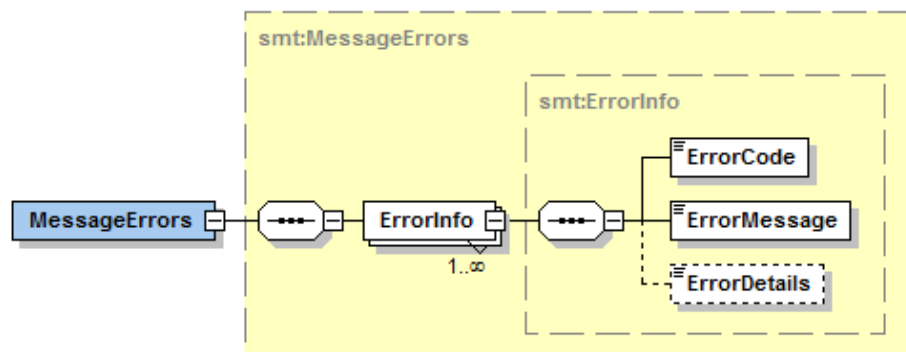

Uppgifter om datagruppen:

Uppgiftens namn	Typ	Tillåtna värden	F/O	Behandlingsregel
Fel på meddelandenivån (MessageErrors)	smt:MessageErrors		F	I datagruppen returneras tekniska fel och auktoriseringsfel. Datagruppen kan förekomma endast på svarsmeddelandet till en WS-realtidsservicekallelse i enlighet med schemat DataRequestToIR.
Uppgifter om felet (ErrorInfo)	smt>ErrorInfo		O	Det kan finnas flera fel.
Felkod (ErrorCode)	irct:String20		O	Felets kod returneras i elementet.
Felkodens förklaring (ErrorMessage)	irct:String500		O	Felkodens förklaring returneras i elementet.
Felkodens detaljer (ErrorDetails)	irct:String500		F	Felets hänvisnings- och specifikationsuppgifter returneras i elementet.

2.5 Fel på materialnivån (DeliveryErrors)

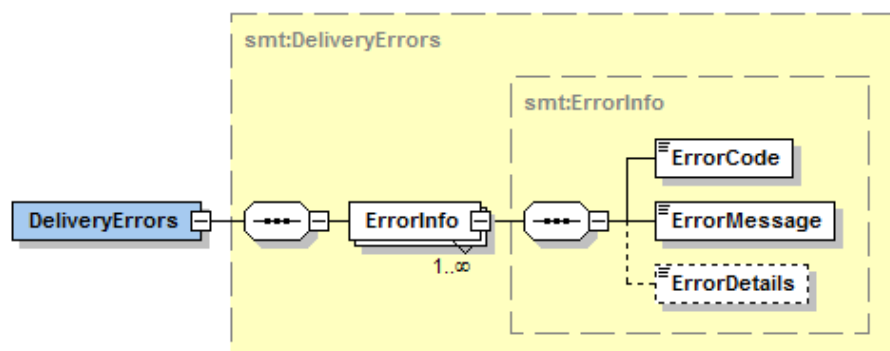

Uppgifter om datagruppen:

Uppgiftens namn	Typ	Tillåtna värden	F/O	Behandlingsregel
Fel på materialnivån (DeliveryErrors)	smt:DeliveryErrors		F	I datagruppen returneras fel som gäller uppgifterna på materialnivå. Datagruppen kan förekomma endast på svarsmeddelandet till en WS-realtidsservicekallelse i enlighet med schemat DataRequestToIR.
Uppgifter om felet (ErrorInfo)	smt:ErrorInfo		O	Det kan finnas flera fel.
Felkod (ErrorCode)	irct:String20		O	Felets kod returneras i elementet.
Felkodens förklaring (ErrorMessage)	irct:String500		O	Felkodens förklaring returneras i elementet.
Felkodens detaljer (ErrorDetails)	irct:String500		F	Felets hänvisnings- och specifikationsuppgifter returneras i elementet.



2.6 Uppgifter om anmälningar (Reports)

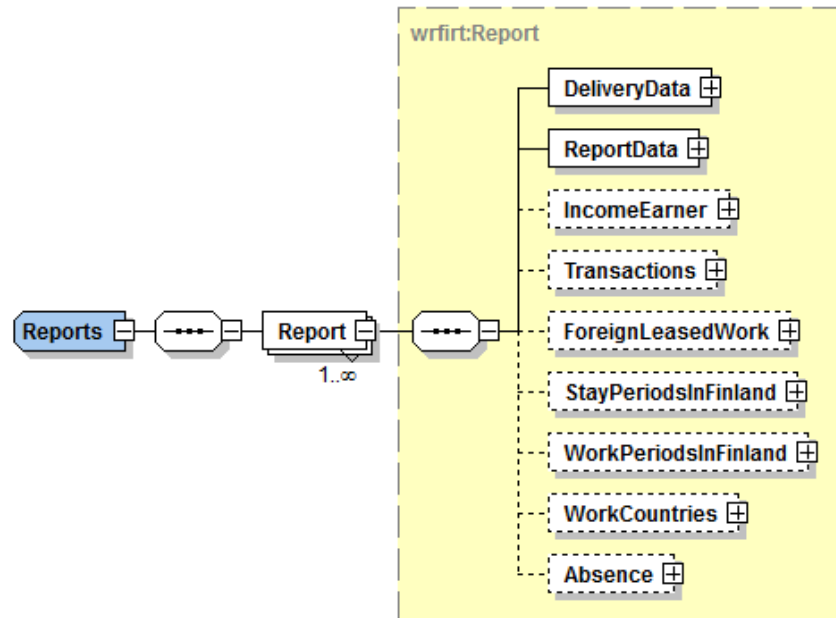

Uppgifter om datagruppen:

Uppgiftens namn	Typ	Tillåtna värden	F/O	Behandlingsregel
Uppgifter om anmälningar (Reports)	wrfirt:Reports		F	I datagruppen returneras anmälningar om löneuppgifter som hämtats till materialet. Datagrupper eller data som hör till datagruppen och som märkts ut som frivilliga returneras om de angetts med anmälan och ingår i den åtkomstprofil som används när materialet hämtas.
Uppgifter om anmälan (Report)	wrfirt:Report		O	Det kan finnas flera anmälningar.
Uppgifter om materialet (DeliveryData)	wrfirt:DeliveryData		O	

Uppgiftens namn	Typ	Tillåtna värden	F/O	Behandlingsregel
Uppgifter om tjänsten (ReportData)	wrfirt:ReportData		O	
Uppgifter om inkomstagaren (IncomeEarner)	wrfirt:IncomeEarner		F	
Inkomstslag (Transactions)	wrfirt:Transactions		F	
Uppgifter om utländsk hyrd arbetskraft (ForeignLeasedWork)	wrfirt:ForeignLeasedWork		F	
Vistelsetider i Finland (StayPeriodsInFinland)	wrfirt:StayPeriodsInFinland		F	
Arbetsperioder i Finland (WorkPeriodsInFinland)	wrfirt:WorkPeriodsInFinland		F	
Arbetsstater (WorkCountries)	wrfirt:WorkCountries		F	
Frånvaron (Absence)	wrfirt:Absence		F	

2.7 Uppgifter om materialet (DeliveryData)

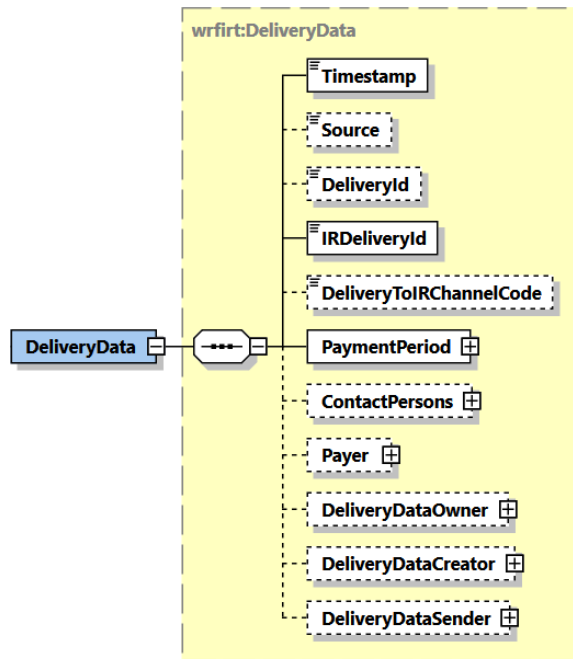

Uppgifter om datagruppen:

Uppgiftens namn	Typ	Tillåtna värden	F/O	Behandlingsregel
Uppgifter om materialet (DeliveryData)	wrfirt:DeliveryData		O	Datagrupper eller data som hör till datagruppen och som märkts ut som frivilliga returneras om de angetts med anmälan och ingår i den åtkomstprofil som används när materialet hämtas.
Tidpunkten då materialet bildades (Timestamp)	xsd:dateTime		O	
Datakälla (Source)	irct:String30		F	
Materialets ägares (betalarens) materialreferens (DeliveryId)	irct:String40		F	

Uppgiftens namn	Typ	Tillåtna värden	F/O	Behandlingsregel
Inkomstregistrets materialreferens (IRDeliveryId)	irct:Guid		O	
Materialets leveranskanal (DeliveryToIRChannelCode)	xs:int	koduppsättning: DeliveryToIRChannelCode	F	
Löneutbetalningsperiod (PaymentPeriod)	wrfirt:PaymentPeriod		O	
Kontaktpersoner för materialet (ContactPersons)	wrfirt:ContactPersons		F	
Uppgifter om betalaren (Payer)	wrfirt:Payer		F	
Materialets ägare (DeliveryDataOwner)	wrfirt:Id		F	
Typ av identifierare (Type)	xs:int	koduppsättning: IdType	F	
Identifierare (Code)	irct:String30		F	
Landskod (CountryCode)	irct:String2	En kod med två bokstäver i enlighet med landskodsystemet ISO3166. Om landet är okänt är värdet "99".	F	
Landets namn (CountryName)	irct:String70		F	
Materialets skapare (DeliveryDataCreator)	wrfirt:Id		F	
Typ av identifierare (Type)	xs:int	koduppsättning: IdType	F	
Identifierare (Code)	irct:String30		F	
Landskod (CountryCode)	irct:String2	En kod med två bokstäver i enlighet med	F	

Uppgiftens namn	Typ	Tillåtna värden	F/O	Behandlingsregel
		landskodsystemet ISO3166. Om landet är okänt är värdet "99".		
Landets namn (CountryName)	irct:String70		F	
Materialets avsändare (DeliveryDataSender)	wrfirt:Id		F	
Typ av identifierare (Type)	xs:int	koduppsättning: IdType	F	
Identifierare (Code)	irct:String30		F	
Landskod (CountryCode)	irct:String2	En kod med två bokstäver i enlighet med landskodsystemet ISO3166. Om landet är okänt är värdet "99".	F	
Landets namn (CountryName)	irct:String70		F	

2.8 Löneutbetalningsperiod (PaymentPeriod)

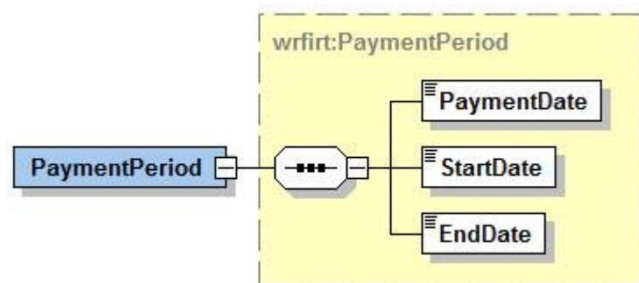

Uppgifter om datagruppen:

Uppgiftens namn	Typ	Tillåtna värden	F/O	Behandlingsregel
Löneutbetalningsperiod (PaymentPeriod)	wrfirt:PaymentPeriod		0	
Prestationens betalningsdag eller annan anmälningsdag (PaymentDate)	xs:date		0	
Startdatum (StartDate)	xs:date		0	
Slutdatum (EndDate)	xs:date		0	

2.9 Kontaktpersoner för materialet (ContactPersons)

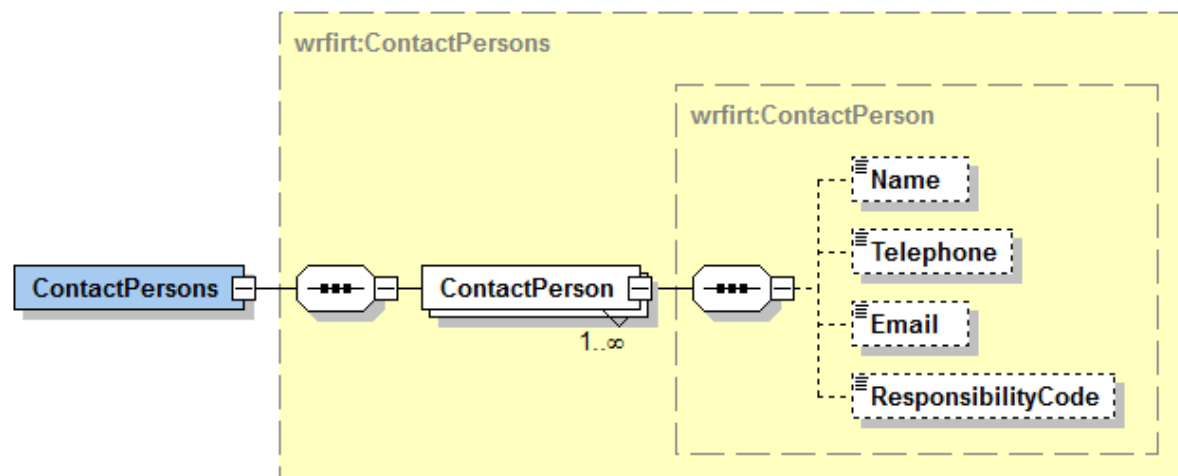

Uppgifter om datagruppen:

Uppgiftens namn	Typ	Tillåtna värden	F/O	Behandlingsregel
Kontaktpersoner för materialet (ContactPersons)	wrfirt:ContactPersons		F	Datagrupper eller data som hör till datagruppen och som märkts ut som frivilliga returneras om de angetts med anmälan och ingår i den åtkomstprofil som används när materialet hämtas.
Kontaktperson för materialet (ContactPerson)	wrfirt:ContactPerson		O	Det kan finnas flera kontaktpersoner.
Namn (Name)	irct:String200		F	
Telefonnummer (Telephone)	irct:String40		F	
E-postadress (Email)	irct:String70		F	
Ansvarsområde (ResponsibilityCode)	xs:int	koduppsättning: ResponsibilityCode	F	

2.10 Uppgifter om betalaren (Payer)

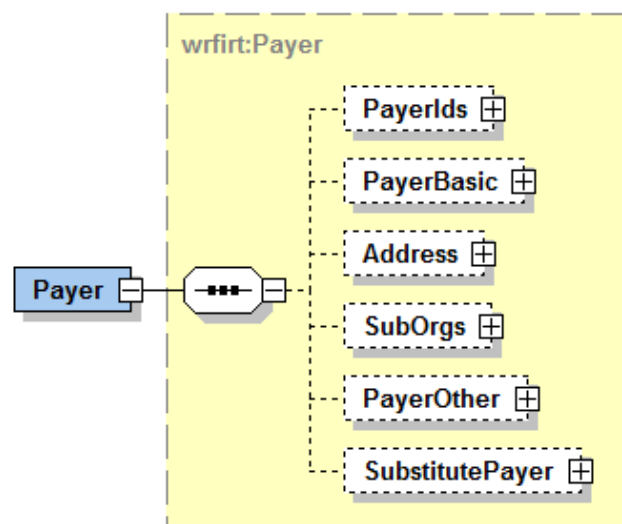

Uppgifter om datagruppen:

Uppgiftens namn	Typ	Tillåtna värden	F/O	Behandlingsregel
Uppgifter om betalaren (Payer)	wrfirt:Payer		F	Datagrupper eller data som hör till datagruppen och som märkts ut som frivilliga returneras om de angetts med anmälan och ingår i den åtkomstprofil som används när materialet hämtas.
Betalarens identifierare (PayerIds)	wrfirt:PayerIds		F	
Grundläggande uppgifter om betalaren (PayerBasic)	wrfirt:PayerBasic		F	
Betalarens adress (Address)	wrfirt:Address		F	
Betalarens underorganisationer (SubOrgs)	wrfirt:SubOrgs		F	
Övriga uppgifter om betalaren (PayerOther)	wrfirt:PayerOther		F	

Uppgiftens namn	Typ	Tillåtna värden	F/O	Behandlingsregel
Ställföreträdande betalare (SubstitutePayer)	wrfirt:SubstitutePayer		F	



2.11 Betalarens identifierare (PayerIds)

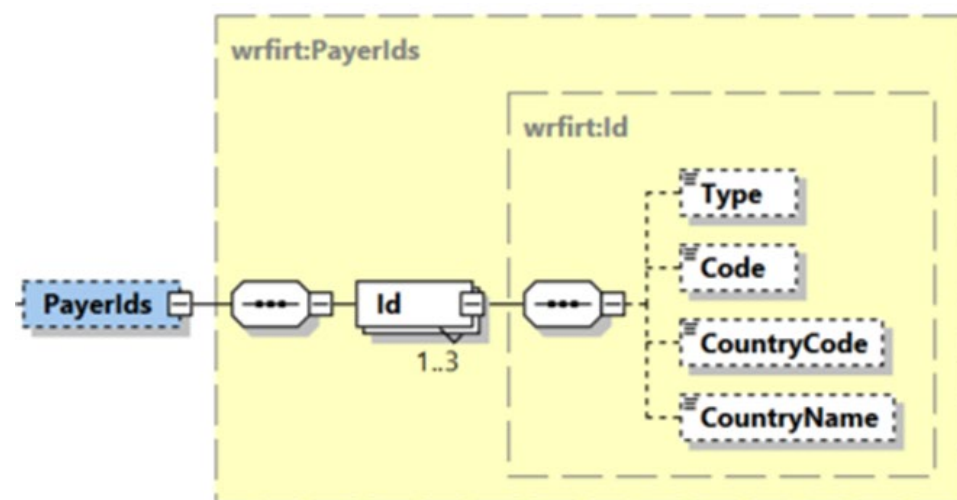

Uppgifter om datagruppen:

Uppgiftens namn	Typ	Tillåtna värden	F/O	Behandlingsregel
Betalarens identifierare (PayerIds)	wrfirt:PayerIds		F	Datagrupper eller data som hör till datagruppen och som märkts ut som frivilliga returneras om de angetts med anmälan och ingår i den åtkomstprofil som används när materialet hämtas.
Betalarens identifierare (Id)	wrfirt:Id		O	Betalaren kan ha upp till tre identifierare.
Typ av identifierare (Type)	xs:int	koduppsättning: IdType	F	
Identifierare (Code)	irct:String30		F	
Landskod (CountryCode)	irct:String2	En kod med två bokstäver i enlighet med landskodssystemet ISO3166. Om landet är okänt är värdet "99".	F	



Uppgiftens namn	Typ	Tillåtna värden	F/O	Behandlingsregel
Landets namn (CountryName)	irct:String70		F	

2.12 Grundläggande uppgifter om betalaren (PayerBasic)

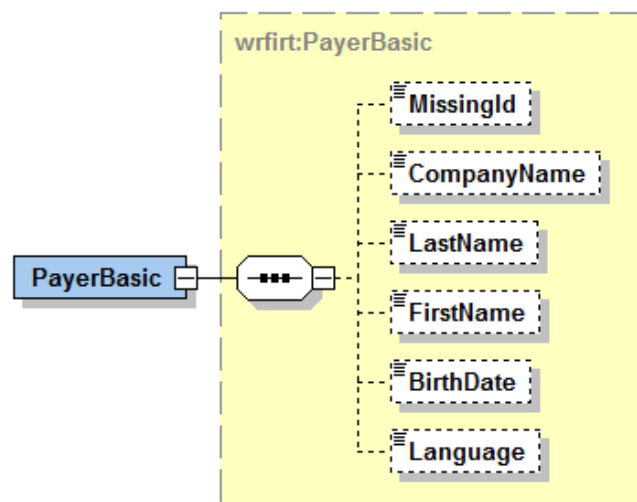

Uppgifter om datagruppen:

Uppgiftens namn	Typ	Tillåtna värden	F/O	Behandlingsregel
Grundläggande uppgifter om betalaren (PayerBasic)	wrfirt:PayerBasic		F	Datagrupper eller data som hör till datagruppen och som märkts ut som frivilliga returneras om de angetts med anmälan och ingår i den åtkomstprofil som används när materialet hämtas.
Betalaren saknar kundnummer (MissingId)	irct:true	"true"	F	
Företagets namn (CompanyName)	irct:String200		F	
Efternamn (LastName)	irct:String200		F	
Förnamn (FirstName)	irct:String100		F	
Födelsedatum (BirthDate)	xs:date		F	
Kontaktspråk (Language)	xs:int	koduppsättning: Language	F	

2.13 Betalarens adress (Address)

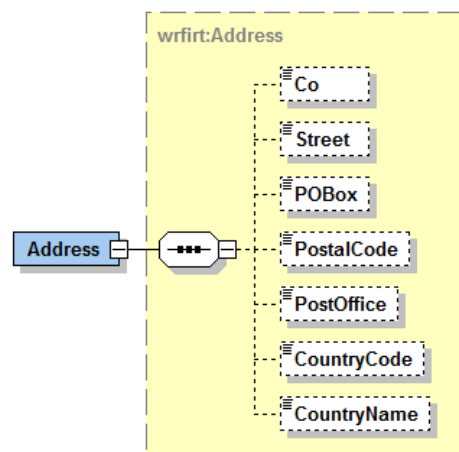

Uppgifter om datagruppen:

Uppgiftens namn	Typ	Tillåtna värden	F/O	Behandlingsregel
Betalarens adress (Address)	wrfirt:Address		F	Datagrupper eller data som hör till datagruppen och som märkts ut som frivilliga returneras om de angetts med anmälan och ingår i den åtkomstprofil som används när materialet hämtas.
c/o-identifierare (Co)	irct:String70		F	
Gatuadress (Street)	irct:String100		F	
PB (POBox)	irct:String10		F	
Postnummer (PostalCode)	irct:String20		F	
Postanstalt (PostOffice)	irct:String200		F	
Landskod (CountryCode)	irct:String2	En kod med två bokstäver i enlighet med	F	

Uppgiftens namn	Typ	Tillåtna värden	F/O	Behandlingsregel
		landskodsystemet ISO3166. Om landet är okänt, är värdet "99".		
Landets namn (CountryName)	irct:String70		F	



2.14 Betalarens underorganisationer (SubOrgs)

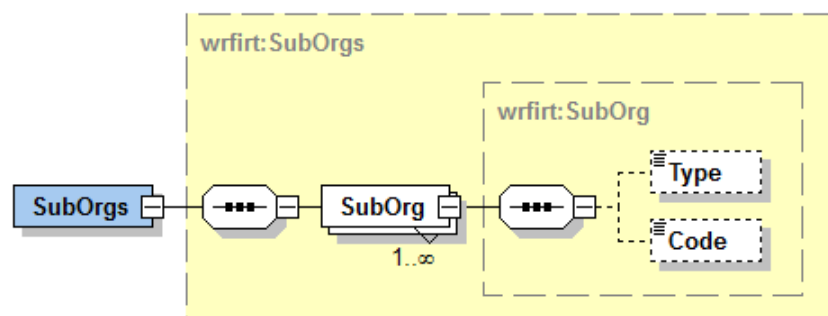

Uppgifter om datagruppen:

Uppgiftens namn	Typ	Tillåtna värden	F/O	Behandlingsregel
Betalarens underorganisationer (SubOrgs)	wrfirt:SubOrgs		F	Datagrupper eller data som hör till datagruppen och som märkts ut som frivilliga returneras om de angetts med anmälan och ingår i den åtkomstprofil som används när materialet hämtas.
Betalarens underorganisation (SubOrg)	wrfirt:SubOrg		O	Betalaren kan ha flera underorganisationer.
Typ av underorganisationens identifierare (Type)	xs:int	koduppsättning: PayerSubOrgType	F	
Underorganisationens identifierare (Code)	irct:String20		F	

2.15 Övriga uppgifter om betalaren (PayerOther)

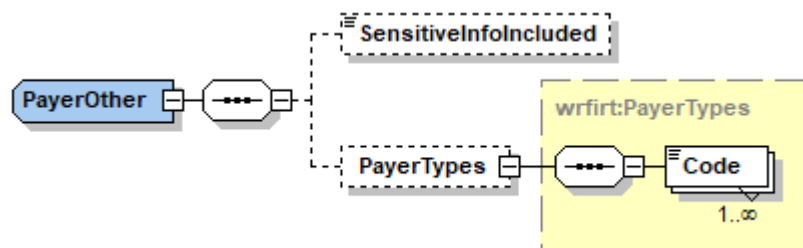

Uppgifter om datagruppen:

Uppgiftens namn	Typ	Tillåtna värden	F/O	Behandlingsregel
Övriga uppgifter om betalaren (PayerOther)	wrfirt:PayerOther		F	Datagrupper eller data som hör till datagruppen och som märkts ut som frivilliga returneras om de angetts med anmälan och ingår i den åtkomstprofil som används när materialet hämtas.
I betalarens uppgifter kan finnas uppgifter som omfattas av spärrmarkering (SensitiveInfoIncluded)	irct:true	"true"	F	Elementet har värdet "true" om betalaren har spärrmarkering och anmälingens uppgifter distribueras i datagruppen Betalarens adress (Address).
Typer av betalare (PayerTypes)	wrfirt:PayerTypes		F	
Typ av betalare (Code)	xs:int	koduppsättning: PayerType	O	Betalaren kan ha flera betalartyper.

2.16 Ställföreträdande betalare (SubstitutePayer)

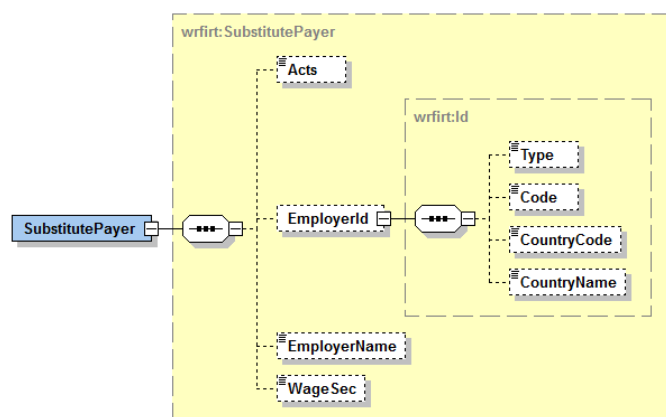

Uppgifter om datagruppen:

Uppgiftens namn	Typ	Tillåtna värden	F/O	Behandlingsregel
Ställföreträdande betalare (SubstitutePayer)	wrfirt:SubstitutePayer		F	Datagrupper eller data som hör till datagruppen och som märkts ut som frivilliga returneras om de angetts med anmälan och ingår i den åtkomstprofil som används när materialet hämtas.
Fungerar som ställföreträdande betalare (Acts)	irct:true	"true"	F	
Arbetsgivarens identifierare (EmployerId)	wrfirt:Id		F	
Typ av identifierare (Type)	xs:int	koduppsättning: IdType	F	
Identifierare (Code)	irct:String30		F	
Landskod (CountryCode)	irct:String2	En kod med två bokstäver i enlighet med landskods systemet ISO3166.	F	

Uppgiftens namn	Typ	Tillåtna värden	F/O	Behandlingsregel
		Om landet är okänt, är värdet "99".		
Landets namn (CountryName)	irct:String70		F	
Arbetsgivarens namn (EmployerName)	irct:String200		F	
Har betalats som lönesäkerhet (WageSec)	irct:true	"true"	F	



2.17 Uppgifter om tjänsten (ReportData)

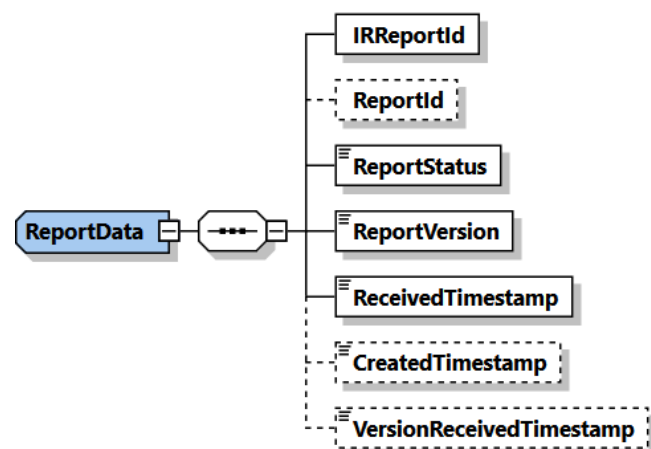

Uppgifter om datagruppen:

Uppgiftens namn	Typ	Tillåtna värden	F/O	Behandlingsregel
Uppgifter om tjänsten (ReportData)	wrfirt:ReportData		O	Datagrupper eller data som hör till datagruppen och som märkts ut som frivilliga returneras om de angetts med anmälan och ingår i den åtkomstprofil som används när materialet hämtas.
Inkomstregistrets anmälningsreferens (IRReportId)	irct:Guid		O	
Betalarens anmälningsreferens (ReportId)	irct:String40		F	
Anmälningens status (ReportStatus)	xs:int	koduppsättning: ReportStatus	O	
Anmälningens versionsnummer (ReportVersion)	xs:int		O	

Uppgiftens namn	Typ	Tillåtna värden	F/O	Behandlingsregel
Tidpunkt för mottagande av den första anmälningsversionen (ReceivedTimestamp)	xs:dateTime		O	Datum och klockslag då den första anmälningsversionen mottagits till inkomstregistret.
Anmälningsversionens sparningsögonblick (CreatedTimestamp)	xs:dateTime		F	Datum och klockslag då anmälningsversionen sparades i inkomstregistret.
Anmälningsversionens mottagningsögonblick (VersionReceivedTimestamp)	xs:dateTime		F	Datum och klockslag då anmälningsversionen mottagits till inkomstregistret.



2.18 Uppgifter om inkomsttagaren (IncomeEarner)

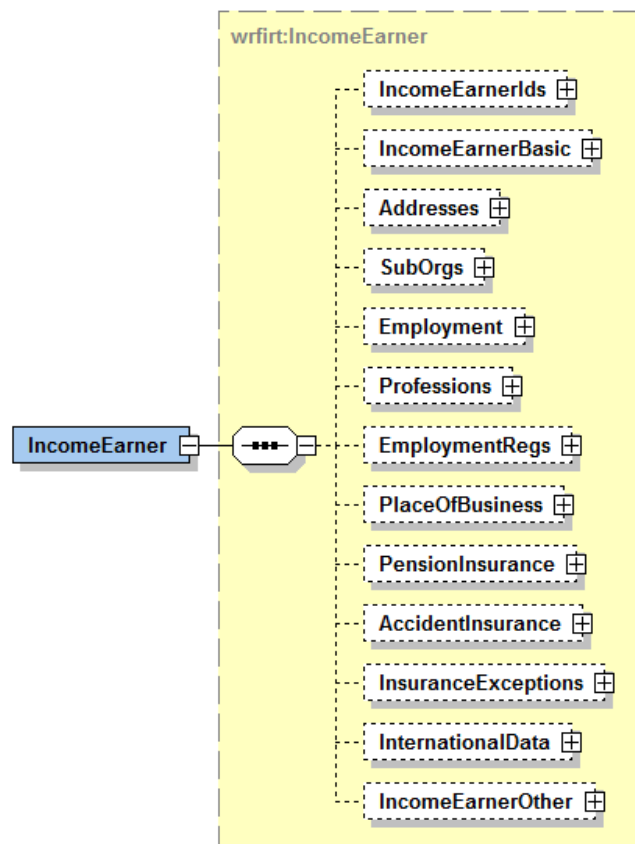

Uppgifter om datagruppen:

Uppgiftens namn	Typ	Tillåtna värden	F/O	Behandlingsregel
Uppgifter om inkomstagaren (IncomeEarner)	wrfirt:IncomeEarner		F	Datagrupper eller data som hör till datagruppen och som märkts ut som frivilliga returneras om de angetts med anmälan och ingår i den åtkomstprofil som används när materialet hämtas.
Inkomstagarens identifierare (IncomeEarnerIds)	wrfirt:IncomeEarnerIds		F	
Grundläggande uppgifter om inkomstagaren (IncomeEarnerBasic)	wrfirt:IncomeEarnerBasic		F	
Inkomstagarens adresser (Addresses)	wrfirt:Addresses		F	
Inkomstagarens underorganisationer (SubOrgs)	wrfirt:SubOrgs		F	
Uppgifter om anställningsförhållandet (Employment)	wrfirt:Employment		F	
Yrke (Professions)	wrfirt:Professions		F	
Registrering av anställningsförhållande (EmploymentRegs)	wrfirt:EmploymentRegs		F	
Inkomstagarens verksamhetsställe (PlaceOfBusiness)	wrfirt:PlaceOfBusiness		F	
Arbetspensionsförsäkring (PensionInsurance)	wrfirt:PensionInsurance		F	
Arbetsolycksfallsförsäkring (AccidentInsurance)	wrfirt:AccidentInsurance		F	
Övriga försäkringsuppgifter (InsuranceExceptions)	wrfirt:InsuranceExceptions		F	
Internationella situationer (InternationalData)	wrfirt:InternationalData		F	

Uppgiftens namn	Typ	Tillåtna värden	F/O	Behandlingsregel
Övriga uppgifter (IncomeEarnerOther)	wrfirt:IncomeEarnerOther		F	



2.19 Inkomstagarens identifierare (IncomeEarnerIds)

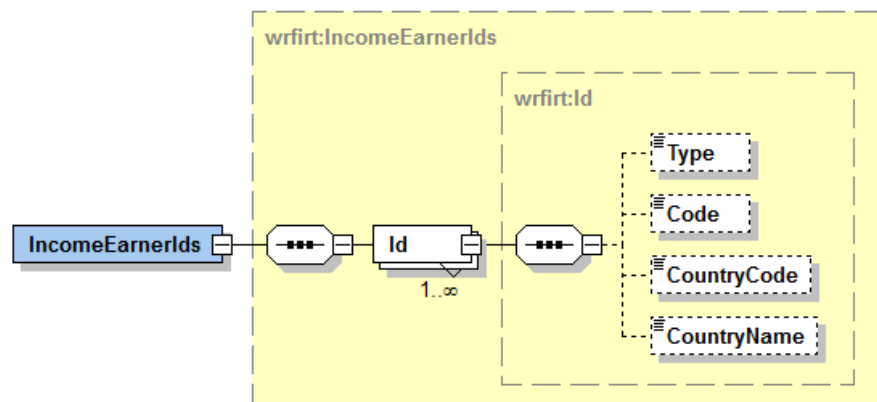

Uppgifter om datagruppen:

Uppgiftens namn	Typ	Tillåtna värden	F/O	Behandlingsregel
Inkomstagarens identifierare (IncomeEarnerIds)	wrfirt:IncomeEarnerIds		F	Datagrupper eller data som hör till datagruppen och som märkts ut som frivilliga returneras om de angetts med anmälan och ingår i den åtkomstprofil som används när materialet hämtas.
Inkomstagarens identifierare (Id)	wrfirt:Id		O	En inkomstagare kan ha flera identifierare.
Typ av identifierare (Type)	xs:int	koduppsättning: IdType	F	
Identifierare (Code)	irct:String30		F	
Landskod (CountryCode)	irct:String2	En kod med två bokstäver i enlighet med landskodsystemet ISO3166. Om landet är okänt, är värdet "99".	F	
Landets namn (CountryName)	irct:String70		F	

2.20 Grundläggande uppgifter om inkomsttagaren (IncomeEarnerBasic)

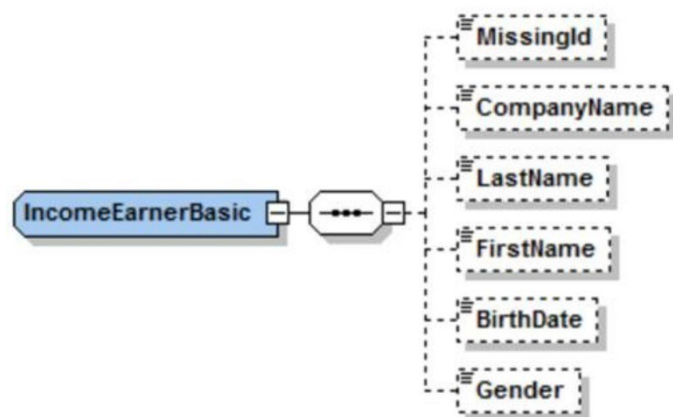

Uppgifter om datagruppen:

Uppgiftens namn	Typ	Tillåtna värden	F/O	Behandlingsregel
Grundläggande uppgifter om inkomsttagaren (IncomeEarnerBasic)	wrfirt:IncomeEarnerBasic		F	Datagrupper eller data som hör till datagruppen och som märkts ut som frivilliga returneras om de angetts med anmälan och ingår i den åtkomstprofil som används när materialet hämtas.
Inkomsttagaren saknar kundnummer (MissingId)	irct:true	"true"	F	
Företagets namn (CompanyName)	irct:String200		F	
Efternamn (LastName)	irct:String200		F	
Förnamn (FirstName)	irct:String100		F	
Födelsedatum (BirthDate)	xs:date		F	

Uppgiftens namn	Typ	Tillåtna värden	F/O	Behandlingsregel
Kön (Gender)	xs:int	koduppsättning: Gender	F	



2.21 Inkomsttagarens adresser (Addresses)

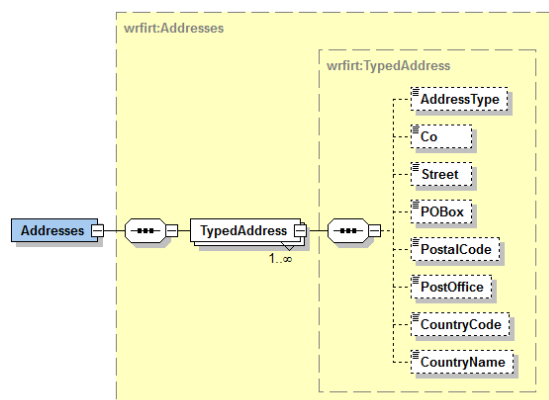

Uppgifter om datagruppen:

Uppgiftens namn	Typ	Tillåtna värden	F/O	Behandlingsregel
Inkomsttagarens adresser (Addresses)	wrfirt:Addresses		F	Datagrupper eller data som hör till datagruppen och som märkts ut som frivilliga returneras om de angetts med anmälan och ingår i den åtkomstprofil som används när materialet hämtas.
Inkomsttagarens adress (TypedAddress)	wrfirt:TypedAddresses		O	En inkomsttagare kan ha flera adresser.
Typ av adress (AddressType)	xs:int	koduppsättning: AddressType	F	
c/o-identifierare (Co)	irct:String70		F	
Gatuadress (Street)	irct:String100		F	
PB (POBox)	irct:String10		F	
Postnummer (PostalCode)	irct:String20		F	
Postanstalt (PostOffice)	irct:String200		F	
Landskod (CountryCode)	irct:String2	En kod med två bokstäver i enlighet med	F	

Uppgiftens namn	Typ	Tillåtna värden	F/O	Behandlingsregel
		landskodsystemet ISO3166. Om landet är okänt, är värdet "99".		
Landets namn (CountryName)	irct:String70		F	



2.22 Inkomsttagarens underorganisationer (SubOrgs)

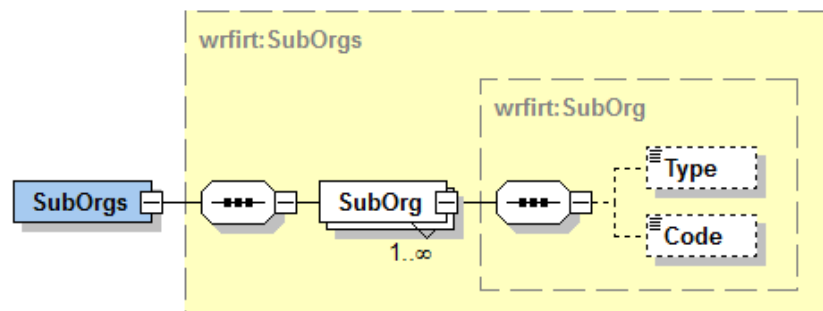

Uppgifter om datagruppen:

Uppgiftens namn	Typ	Tillåtna värden	F/O	Behandlingsregel
Inkomsttagarens underorganisationer (SubOrgs)	wrfirt:SubOrgs		F	Datagrupper eller data som hör till datagruppen och som märkts ut som frivilliga returneras om de angetts med anmälan och ingår i den åtkomstprofil som används när materialet hämtas.
Inkomsttagarens underorganisation (SubOrg)	wrfirt:SubOrg		O	Inkomsttagaren kan ha flera underorganisationer.
Typ av underorganisationens identifierare (Type)	xs:int	koduppsättning: IncomeEarnerSubOrgType	F	
Underorganisationens identifierare (Code)	irct:String20		F	

2.23 Uppgifter om anställningsförhållandet (Employment)

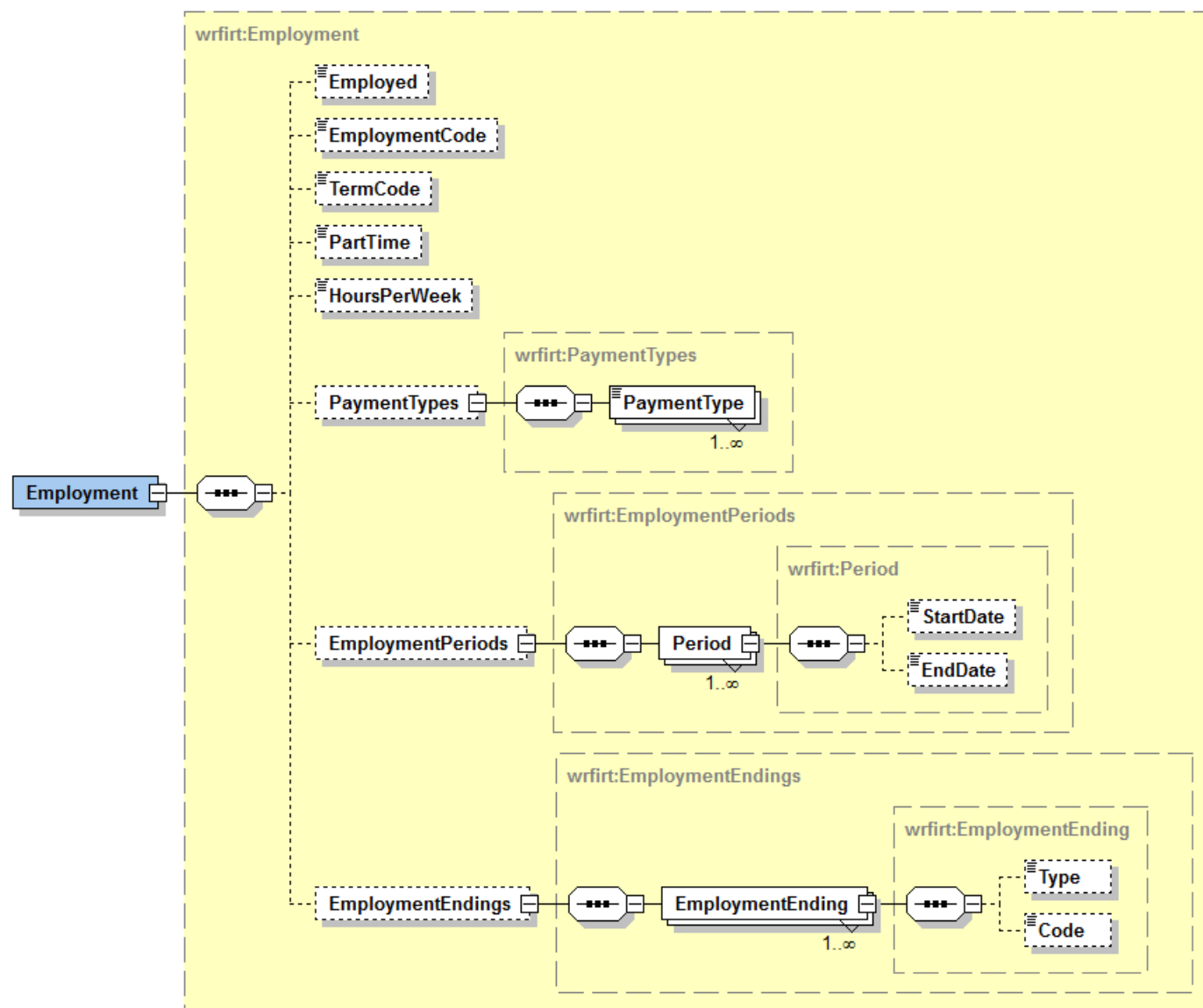

Uppgifter om datagrupper:

Uppgiftens namn	Typ	Tillåtna värden	F/O	Behandlingsregel
Uppgifter om anställningsförhållandet (Employment)	wrfirt:Employment		F	Datagrupper eller data som hör till datagruppen och som märkts ut som frivilliga returneras om de angetts med anmälan och ingår i den åtkomstprofil som används när materialet hämtas.
I anställningsförhållande (Employed)	irct:trueOrFalse		F	
Anställningsförhållandets typ (EmploymentCode)	xs:int	koduppsättning: EmploymentCode	F	
Anställningsförhållandets längd (TermCode)	xs:int	koduppsättning: TermCode	F	
Procentuell deltid (PartTime)	irct:decimal2		F	
Ordinarie avtalad veckoarbetstid (HoursPerWeek)	irct:decimal2		F	
Avlöningsformer (PaymentTypes)	wrfirt:PaymentTypes		F	
Avlöningsform (PaymentType)	xs:int	koduppsättning: PaymentType	O	En inkomsttagare kan ha flera avlöningsformer.
Anställningsförhållandets giltighet (EmploymentPeriods)	wrfirt:EmploymentPeriods		F	
Anställningsförhållandets giltighetstid (Period)	wrfirt:Period		O	En inkomsttagare kan ha flera giltighetstider för anställningsförhållandet.
Startdatum (StartDate)	xs:date		F	
Slutdatum (EndDate)	xs:date		F	
Avslutande av anställningsförhållande (EmploymentEndings)	wrfirt:EmploymentEndings		F	
Orsak till avslutande av anställningsförhållande (EmploymentEnding)	wrfirt:EmploymentEnding		O	En inkomsttagare kan ha flera orsaker till avslutande av anställningsförhållandet.

Uppgiftens namn	Typ	Tillåtna värden	F/O	Behandlingsregel
Orsakskoder för avslutande av anställningsförhållande (Type)	xs:int	koduppsättning: EmploymentEndingT ype	F	
Orsakskod för avslutande av anställningsförhållande (Code)	irct:String20		F	



2.24 Yrke (Professions)

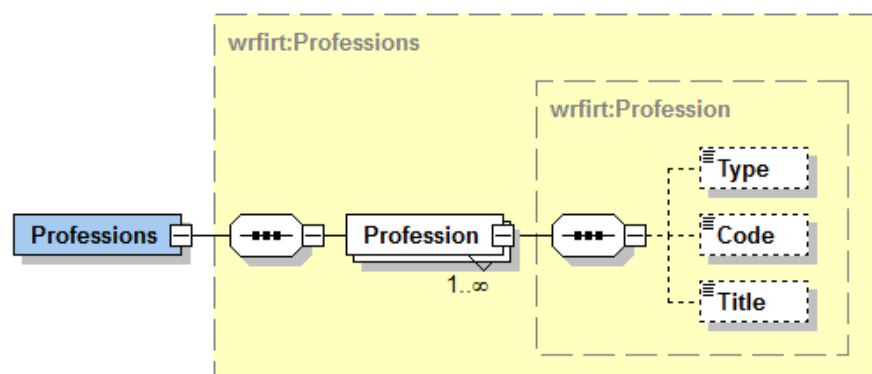

Uppgifter om datagruppen:

Uppgiftens namn	Typ	Tillåtna värden	F/O	Behandlingsregel
Yrke (Professions)	wrfirt:Professions		F	Datagrupper eller data som hör till datagruppen och som märkts ut som frivilliga returneras om de angetts med anmälan och ingår i den åtkomstprofil som används när materialet hämtas.
Yrkesklass eller -beteckning (Profession)	wrfirt:Profession		O	Inkomsttagaren kan ha flera uppgifter om "Yrkesklass eller -beteckning".
Typ av yrkesklass eller -beteckningar (Type)	xs:int	koduppsättning: ProfessionType	F	
Kod för yrkesklass eller -beteckningar (Code)	irct:String20		F	
Yrkesbeteckning (fritt formulerad) (Title)	irct:String200		F	

2.25 Registrering av anställningsförhållande (EmploymentRegs)

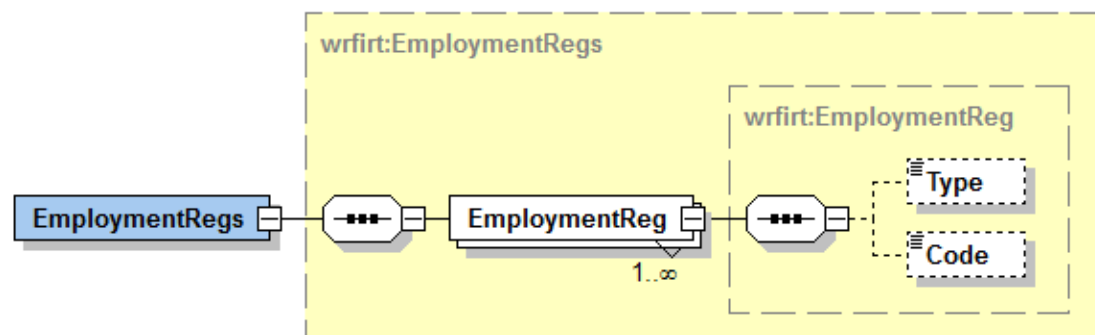

Uppgifter om datagruppen:

Uppgiftens namn	Typ	Tillåtna värden	F/O	Behandlingsregel
Registrering av anställningsförhållande (EmploymentRegs)	wrfirt:Employment Regs		F	Datagrupper eller data som hör till datagruppen och som märkts ut som frivilliga returneras om de angetts med anmälan och ingår i den åtkomstprofil som används när materialet hämtas.
Registreringsgrund (EmploymentReg)	wrfirt:Employment Reg		O	En inkomsttagare kan ha flera registreringsgrunder.
Typ av registreringsgrund (Type)	xs:int	koduppsättning: EmploymentRegType	F	
Identifierare för registreringsgrund (Code)	irct:String20		F	

2.26 Verksamhetsställe (PlaceOfBusiness)

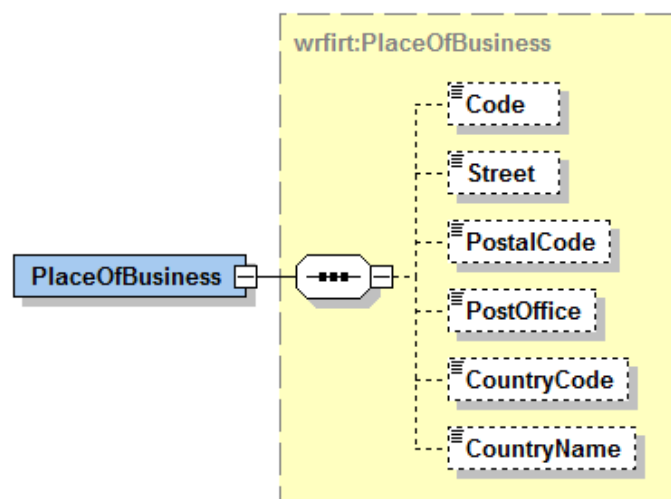

Uppgifter om datagruppen:

Uppgiftens namn	Typ	Tillåtna värden	F/O	Behandlingsregel
Inkomsttagarens verksamhetsställe (PlaceOfBusiness)	wrfirt:PlaceOfBusiness		F	Datagrupper eller data som hör till datagruppen och som märkts ut som frivilliga returneras om de angetts med anmälan och ingår i den åtkomstprofil som används när materialet hämtas.
Verksamhetsställets kod (Code)	irct:String20		F	
Gatuadress (Street)	irct:String100		F	
Postnummer (PostalCode)	irct:String20		F	
Postanstalt (PostOffice)	irct:String200		F	
Landskod (CountryCode)	irct:String2	En kod med två bokstäver i enlighet med landskodsystemet ISO3166.	F	

Uppgiftens namn	Typ	Tillåtna värden	F/O	Behandlingsregel
		Om landet är okänt, är värdet "99".		
Landets namn (CountryName)	irct:String70		F	



2.27 Arbetspensionsförsäkring (PensionInsurance)

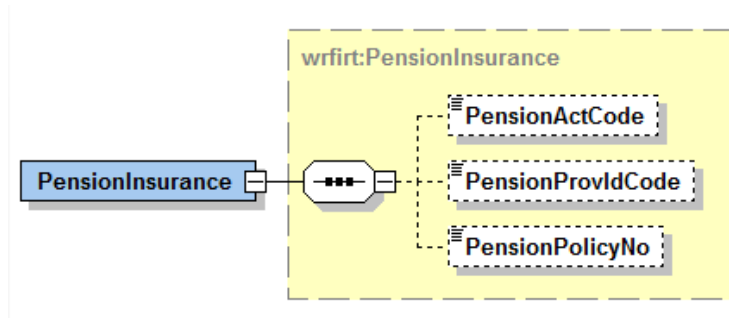

Uppgifter om datagruppen:

Uppgiftens namn	Typ	Tillåtna värden	F/O	Behandlingsregel
Arbetspensionsförsäkring (PensionInsurance)	wrfirt:PensionInsurance		F	Datagrupper eller data som hör till datagruppen och som märkts ut som frivilliga returneras om de angetts med anmälan och ingår i den åtkomstprofil som används när materialet hämtas.
Uppgift om arbetspensionsförsäkring (PensionActCode)	xs:int	koduppsättning: PensionActCode	F	
Arbetspensionsanstaltens bolagskod (PensionProvdCode)	xs:int	koduppsättning: PensionProvdCode	F	
Pensionsarrangemangnummer (PensionPolicyNo)	irct:PensionPolicyNo	Arbetspensionsanstalternas koduppsättning för pensionsarrangemangnummer	F	



2.28 Arbetsolycksfallsförsäkring (AccidentInsurance)

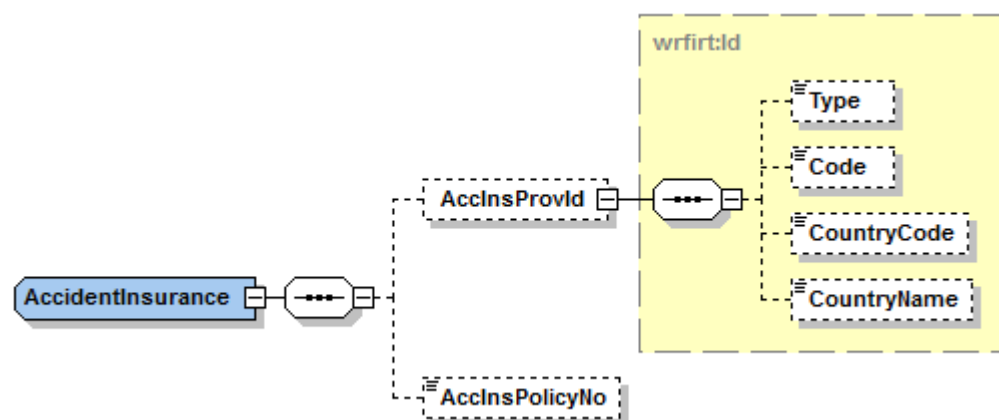

Uppgifter om datagruppen:

Uppgiftens namn	Typ	Tillåtna värden	F/O	Behandlingsregel
Arbetsolycksfallsförsäkring (AccidentInsurance)	wfirt:AccidentInsurance		F	Datagrupper eller data som hör till datagruppen och som märkts ut som frivilliga returneras om de angetts med anmälan och ingår i den åtkomstprofil som används när materialet hämtas.
Arbetsolycksfallsförsäkringsbolagets identifierare (AcclnsProvId)	wfirt:Id		F	
Typ av identifierare (Type)	xs:int	koduppsättning: IdType	F	
Identifierare (Code)	irct:String30		F	
Landskod (CountryCode)	irct:String2	En kod med två bokstäver i enlighet med landskodssystemet ISO3166. Om landet är okänt, anges värdet "99".	F	

Uppgiftens namn	Typ	Tillåtna värden	F/O	Behandlingsregel
Landets namn (CountryName)	irct:String70		F	
Arbetsolycksfallsförsäkringens försäkringsnummer (AccInsPolicyNo)	irct:String20		F	

2.29 Övriga försäkringsuppgifter (InsuranceExceptions)

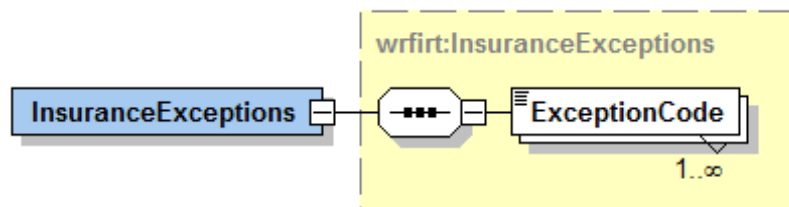

Uppgifter om datagruppen:

Uppgiftens namn	Typ	Tillåtna värden	F/O	Behandlingsregel
Övriga försäkringsuppgifter (InsuranceExceptions)	wrfirt:InsuranceExceptions		F	Datagrupper eller data som hör till datagruppen och som märkts ut som frivilliga returneras om de angetts med anmälan och ingår i den åtkomstprofil som används när materialet hämtas.
Typ av undantagssituation för försäkring (ExceptionCode)	xs:int	koduppsättning: InsuranceExceptionCode	O	Det kan finnas flera typer av undantagssituationer för försäkring.

2.30 Internationella situationer (InternationalData)

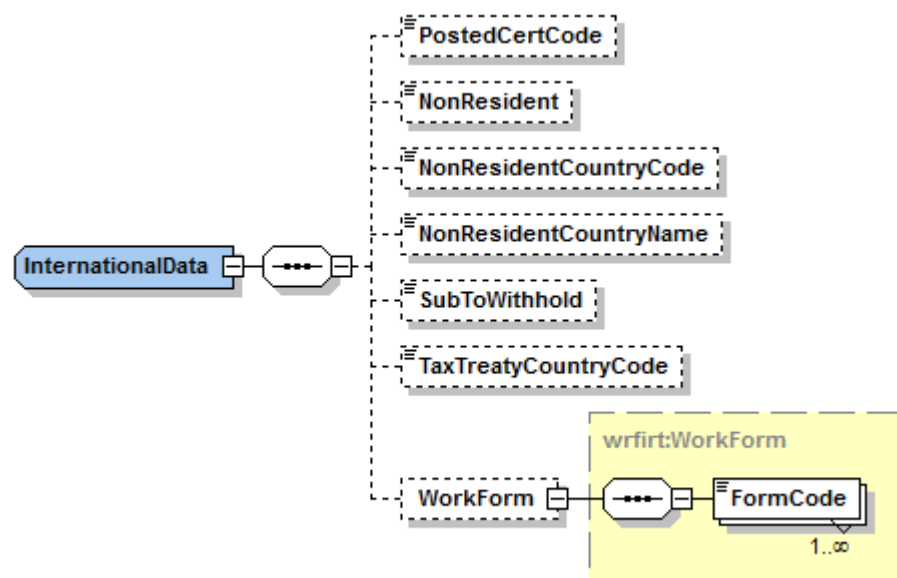

Uppgifter om datagruppen:

Uppgiftens namn	Typ	Tillåtna värden	F/O	Behandlingsregel
Internationella situationer (InternationalData)	wrfirt:InternationalData		F	Datagrupper eller data som hör till datagruppen och som märkts ut som frivilliga returneras om de angetts med anmälan och ingår i den åtkomstprofil som används när materialet hämtas.
Intyg över socialskydd (A1-intyg)	xs:int	koduppsättning: PostedCertCode	F	
Begränsat skattskyldig (NonResident)	irct:true	"true"	F	
Landskod för stat där personen är bosatt (NonResidentCountryCode)	irct:String2	En kod med två bokstäver i enlighet med landskodsystemet ISO3166.	F	

Uppgiftens namn	Typ	Tillåtna värden	F/O	Behandlingsregel
		Om landet är okänt, är värdet "99".		
Namnet på den stat där personen är bosatt (NonResidentCountryName)	irct:String70		F	
Förskottsinnehållningspliktig inkomst (SubToWithhold)	irct:true	"true"	F	
Skatteavtalsstatens landskod (TaxTreatyCountryCode)	irct:String2	koduppsättning: TaxTreatyCountryCode	F	
Blanketter för utlandsarbete (WorkForm)	wrfirt:WorkForm		F	
Typ av blankett (FormCode)	xs:int	koduppsättning: FormCode	O	Det kan finnas flera blankettyper.

2.31 Övriga uppgifter (IncomeEarnerOther)

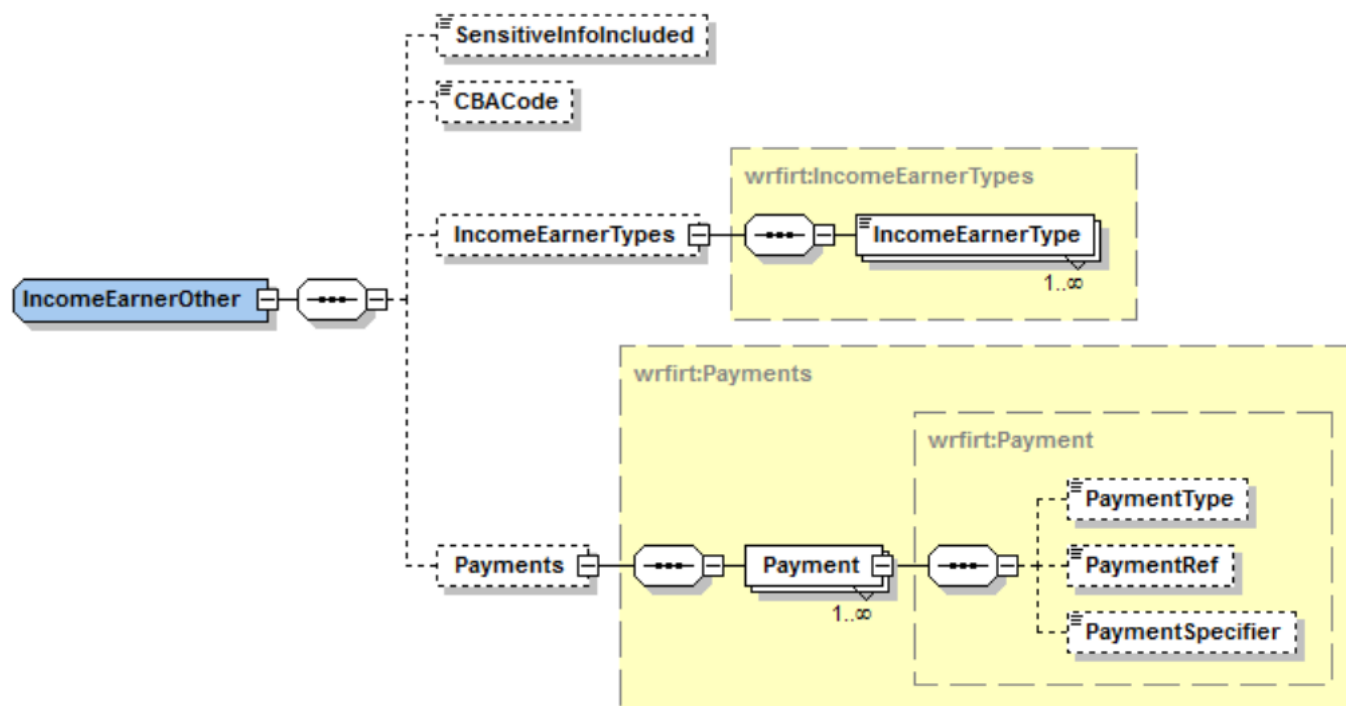

Uppgifter om datagruppen:

Uppgiftens namn	Typ	Tillåtna värden	F/O	Behandlingsregel
Övriga uppgifter (IncomeEarnerOther)	wrfirt:IncomeEarnerOther		F	Datagrupper eller data som hör till datagruppen och som märkts ut som frivilliga returneras om de angetts med anmälan och ingår i den åtkomstprofil som används när materialet hämtas.
I inkomsttagarens uppgifter kan finnas uppgifter som omfattas av spärrmarkering (SensitiveInfoIncluded)	irct:true	"true"	F	Elementet har värdet "true" om inkomsttagaren har spärrmarkering och anmälingens uppgifter distribueras i datagruppen Inkomsttagarens adresser (Addresses).

Uppgiftens namn	Typ	Tillåtna värden	F/O	Behandlingsregel
Kollektivavtal som tillämpas (CBACode)	xs:int	koduppsättning: CBACode	F	
Tilläggsuppgifter om inkomstagaren (IncomeEarnerTypes)	wrfirt:IncomeEarnerTypes		F	
Typ av tilläggsuppgifter om inkomstagaren	xs:int	koduppsättning: IncomeEarnerType	O	Det kan finnas flera typer av tilläggsuppgifter om inkomstagaren.
Uppgifter om betalningarna (Payments)	wrfirt:Payments		F	Det kan finnas flera uppgifter om betalningen.
Uppgifter om betalningen (Payment)	wrfirt:Payment		O	
Typ av betalningsuppgift (PaymentType)	xs:int	Koduppsättning RefPaymentType	F	
Betalningens referensnummer (PaymentRef)	irct:String50		F	
Betalningens specifikation (PaymentSpecifier)	irct:String200		F	

2.32 Inkomstslag (Transactions)

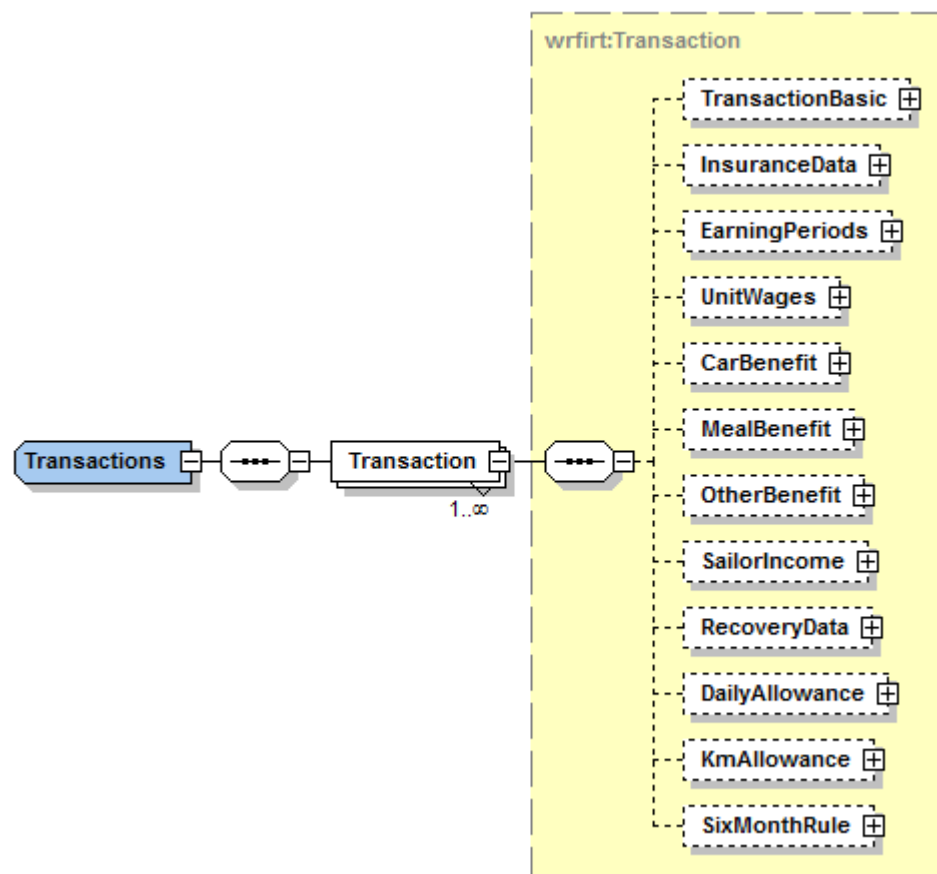

Uppgifter om datagruppen:

Uppgiftens namn	Typ	Tillåtna värden	F/O	Behandlingsregel
Inkomstslag (Transactions)	wrfirt:Transactions		F	Datagrupper eller data som hör till datagruppen och som märkts ut som frivilliga returneras om de angetts med anmälan och ingår i den åtkomstprofil som används när materialet hämtas.

Uppgiftens namn	Typ	Tillåtna värden	F/O	Behandlingsregel
Uppgifter om inkomstslaget (Transaction)	wrfirt:Transaction		O	Det kan finnas flera olika inkomstslag.
Allmänna uppgifter om inkomstslaget (TransactionBasic)	wrfirt:TransactionBasic		F	
Försäkringsuppgifter (InsuranceData)	wrfirt:InsuranceData		F	
Intjäningsperioder (EarningPeriods)	wrfirt:EarningPeriods		F	
Löneenhet (UnitWages)	wrfirt:UnitWages		F	
Bilförmån (CarBenefit)	wrfirt:CarBenefit		F	
Kostförmån (MealBenefit)	wrfirt:MealBenefit		F	
Övriga naturaförmåner (OtherBenefit)	wrfirt:OtherBenefit		F	
Sjöarbetsinkomst (SailorIncome)	wrfirt:SailorIncome		F	
Tilläggsuppgifter om återkrav (RecoveryData)	wrfirt:RecoveryData		F	
Dagtraktamente (DailyAllowance)	wrfirt:DailyAllowance		F	
Kilometerersättning (skattefri) (KmAllowance)	wrfirt:KmAllowance		F	
Sexmånadersregeln (SixMonthRule)	wrfirt:SixMonthRule		F	

2.33 Allmänna uppgifter om inkomstslaget (TransactionBasic)

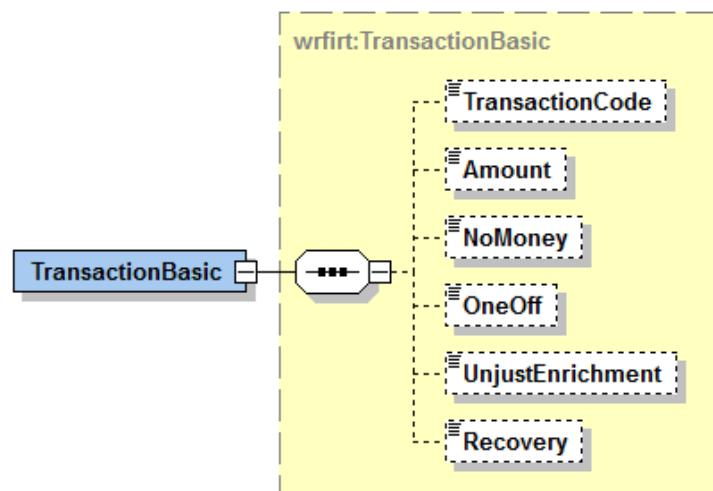

Uppgifter om datagruppen:

Uppgiftens namn	Typ	Tillåtna värden	F/O	Behandlingsregel
Allmänna uppgifter om inkomstslaget (TransactionBasic)	wrfirt:TransactionBasic		F	Datagrupper eller data som hör till datagruppen och som märkts ut som frivilliga returneras om de angetts med anmälan och ingår i den åtkomstprofil som används när materialet hämtas.
Inkomstslagets kod (TransactionCode)	xs:int	koduppsättning: TransactionCode	F	
Belopp (Amount)	irct:decimal2		F	
Betalats i annan form än pengar (NoMoney)	irct:true	"true"	F	
Engångsersättning (OneOff)	irct:true	"true"	F	
Ogrundad förmån (UnjustEnrichment)	irct:true	"true"	F	
Återkrav (Recovery)	irct:true	"true"	F	

2.34 Försäkringsuppgifter (InsuranceData)

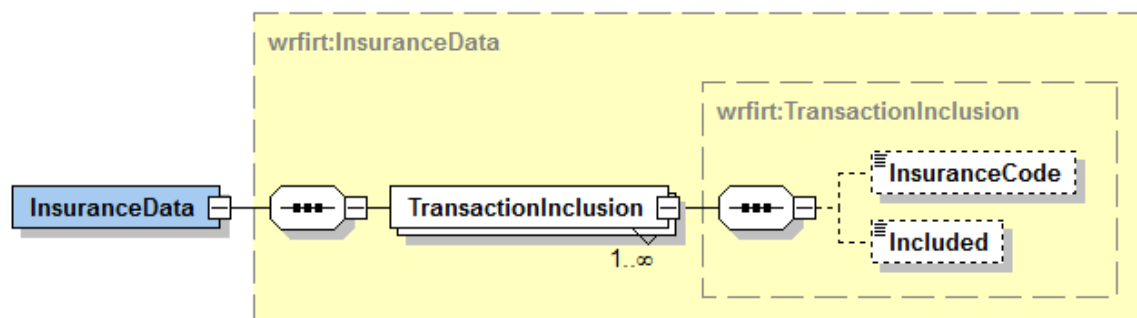

Uppgifter om datagruppen:

Uppgiftens namn	Typ	Tillåtna värden	F/O	Behandlingsregel
Försäkringsuppgifter (InsuranceData)	wrfirt:InsuranceData		F	Datagrupper eller data som hör till datagruppen och som märkts ut som frivilliga returneras om de angetts med anmälan och ingår i den åtkomstprofil som används när materialet hämtas.
Försäkringsuppgift (TransactionInclusion)	wrfirt:TransactionInclusion		O	Det kan finnas flera försäkringsuppgifter.
Försäkringsuppgiftens typ (InsuranceCode)	xs:int	koduppsättning: InsuranceCode	F	
Som grund för försäkringsavgift (Included)	irct:trueOrFalse		F	

2.35 Intjäningsperioder (EarningPeriods)

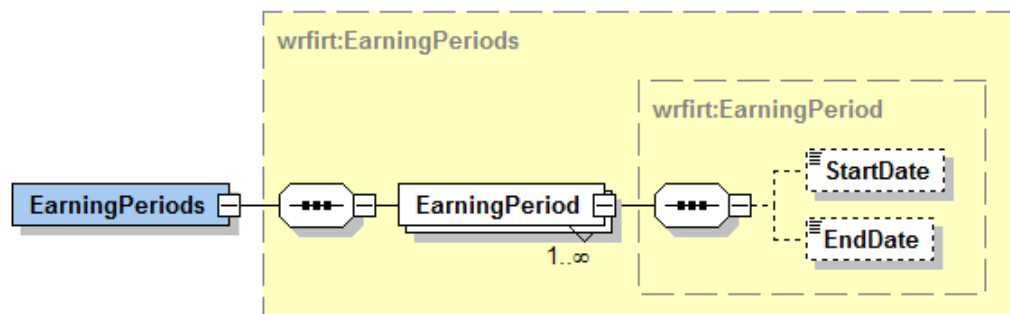

Uppgifter om datagruppen:

Uppgiftens namn	Typ	Tillåtna värden	F/O	Behandlingsregel
Intjäningsperioder (EarningPeriods)	wrfirt:EarningPeriods		F	Datagrupper eller data som hör till datagruppen och som märkts ut som frivilliga returneras om de angetts med anmälan och ingår i den åtkomstprofil som används när materialet hämtas.
Intjäningsperiod (EarningPeriod)	wrfirt:EarningPeriod		O	Det kan finnas flera intjäningsperioder.
Startdatum (StartDate)	xs:date		F	
Slutdatum (EndDate)	xs:date		F	

2.36 Löneenhet (UnitWages)

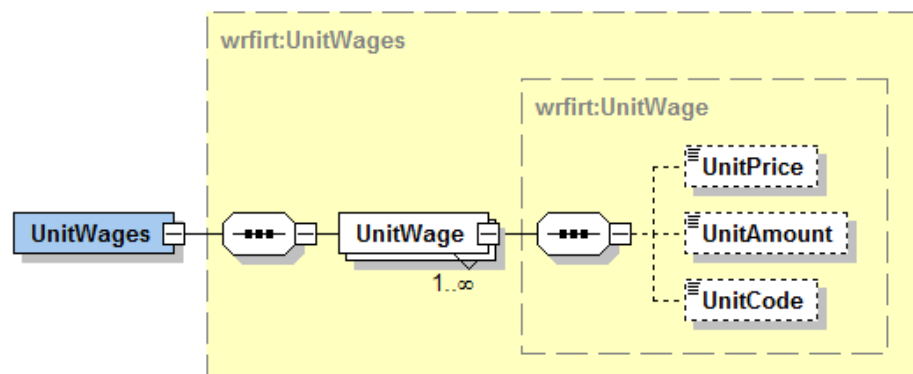

Uppgifter om datagruppen:

Uppgiftens namn	Typ	Tillåtna värden	F/O	Behandlingsregel
Löneenhet (UnitWages)	wrfirt:UnitWages		F	Datagrupper eller data som hör till datagruppen och som märkts ut som frivilliga returneras om de angetts med anmälan och ingår i den åtkomstprofil som används när materialet hämtas.
Enhetslön (UnitWage)	wrfirt:UnitWage		O	Det kan finnas flera enhetslöner.
Enhetspris (UnitPrice)	irct:decimal2		F	
Antalet enheter (UnitAmount)	irct:decimal2		F	
Enhet (UnitCode)	xs:int	koduppsättning: WageUnitCode	F	

2.37 Bilförmån (CarBenefit)

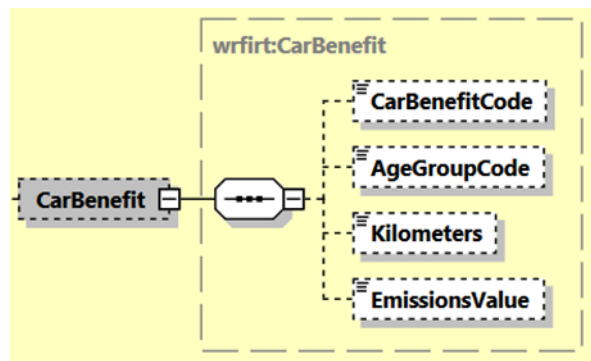

Uppgifter om datagruppen:

Uppgiftens namn	Typ	Tillåtna värden	F/O	Behandlingsregel
Bilförmån (CarBenefit)	wrfirt:CarBenefit		F	Datagrupper eller data som hör till datagruppen och som märkts ut som frivilliga returneras om de angetts med anmälan och ingår i den åtkomstprofil som används när materialet hämtas.
Typ av bilförmån (CarBenefitCode)	xs:int	koduppsättning: CarBenefitCode	F	
Bilens åldersgrupp (AgeGroupCode)	xs:int	koduppsättning: AgeGroupCode	F	
Antalet kilometer för bil (Kilometers)	xs:int		F	
Bilens utsläppsvärde (EmissionsValeu)	irct:decimal2		F	

2.38 Kostförmån (MealBenefit)

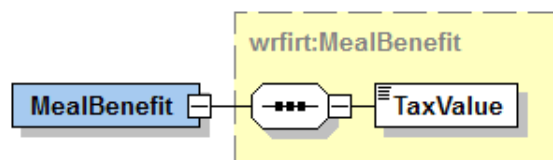

Uppgifter om datagruppen:

Uppgiftens namn	Typ	Tillåtna värden	F/O	Behandlingsregel
Kostförmån (MealBenefit)	wrfirt:MealBenefit		F	Datagrupper eller data som hör till datagruppen och som märkts ut som frivilliga returneras om de angetts med anmälan och ingår i den åtkomstprofil som används när materialet hämtas.
Ersättningen för kostförmånen motsvarar beskattningsvärdet (TaxValue)	irct:true	"true"	O	

2.39 Övriga naturaförmåner (OtherBenefit)

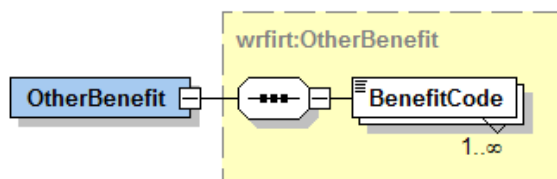

Uppgifter om datagruppen:

Uppgiftens namn	Typ	Tillåtna värden	F/O	Behandlingsregel
Övriga naturaförmåner (OtherBenefit)	wrfirt:OtherBenefit		F	Datagrupper eller data som hör till datagruppen och som märkts ut som frivilliga returneras om de angetts med anmälan och ingår i den åtkomstprofil som används när materialet hämtas.
Typ av förmån (BenefitCode)	xs:int	koduppsättning: BenefitCode	O	Det kan finnas flera typer av förmåner.

2.40 Sjöarbetsinkomst (SailorIncome)

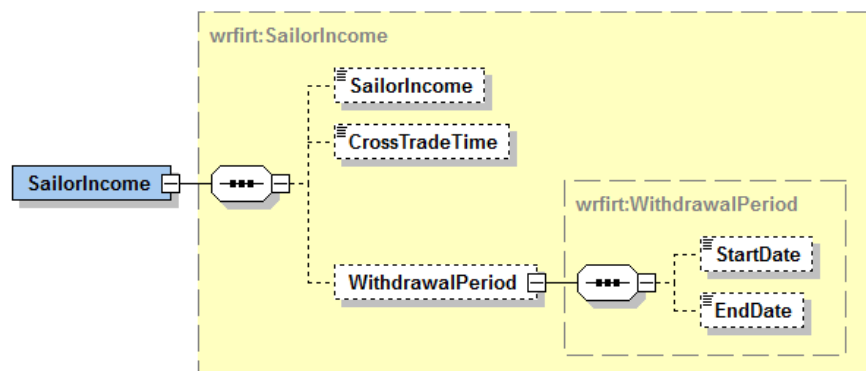

Uppgifter om datagruppen:

Uppgiftens namn	Typ	Tillåtna värden	F/O	Behandlingsregel
Sjöarbetsinkomst (SailorIncome)	wrfirt:SailorIncome		F	Datagrupper eller data som hör till datagruppen och som märkts ut som frivilliga returneras om de angetts med anmälan och ingår i den åtkomstprofil som används när materialet hämtas.
Prestationen betalas som sjöarbetsinkomst (SailorIncome)	irct:true	"true"	F	
Cross-trade-tid (CrossTradeTime)	xs:int		F	
Period för uttag (WithdrawalPeriod)	wrfirt:WithdrawalPeriod		F	
Startdatum (StartDate)	xs:date		F	
Slutdatum (EndDate)	xs:date		F	

2.41 Tilläggsuppgifter om återkrav (RecoveryData)

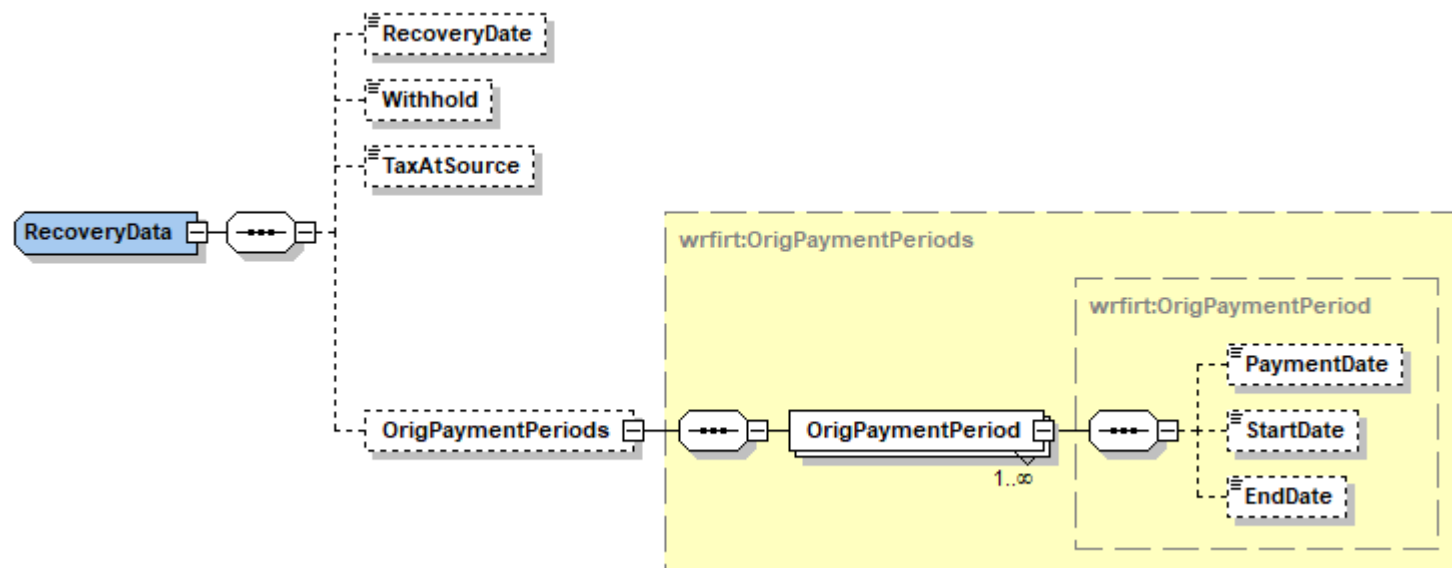

Uppgifter om datagruppen:

Uppgiftens namn	Typ	Tillåtna värden	F/O	Behandlingsregel
Tilläggsuppgifter om återkrav (RecoveryData)	wrfirt:RecoveryData		F	Datagrupper eller data som hör till datagruppen och som märkts ut som frivilliga returneras om de angetts med anmälan och ingår i den åtkomstprofil som används när materialet hämtas.
Datum för återkrav (RecoveryDate)	xs:date		F	
Förskottsinnehållning på det återkrävda beloppet (Withhold)	irct:decimal2		F	
Källskatt på det återkrävda beloppet (TaxAtSource)	irct:decimal2		F	
Ursprungliga löneutbetalningsperioder (OrigPaymentPeriods)	wrfirt:OrigPaymentPeriods		F	
Ursprunglig löneutbetalningsperiod (OrigPaymentPeriod)	wrfirt:OrigPaymentPeriod		O	Det kan finnas flera ursprungliga löneutbetalningsperioder.

Uppgiftens namn	Typ	Tillåtna värden	F/O	Behandlingsregel
Betalningsdag (PaymentDate)	xs:date		F	
Startdatum (StartDate)	xs:date		F	
Slutdatum (EndDate)	xs:date		F	

2.42 Dagtraktamente (DailyAllowance)

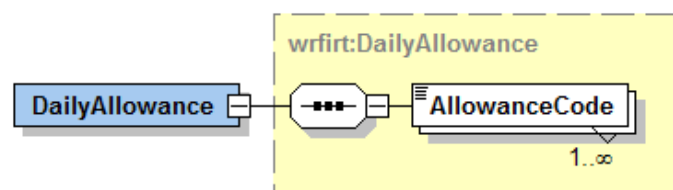

Uppgifter om datagruppen:

Uppgiftens namn	Typ	Tillåtna värden	F/O	Behandlingsregel
Dagtraktamente (DailyAllowance)	wrfirt:DailyAllowance		F	Datagrupper eller data som hör till datagruppen och som märkts ut som frivilliga returneras om de angetts med anmälan och ingår i den åtkomstprofil som används när materialet hämtas.
Typ av dagtraktamente (AllowanceCode)	xs:int	koduppsättning: AllowanceCode	O	Det kan finnas flera typer av dagtraktamente.

2.43 Kilometerersättning (skattefri) (KmAllowance)

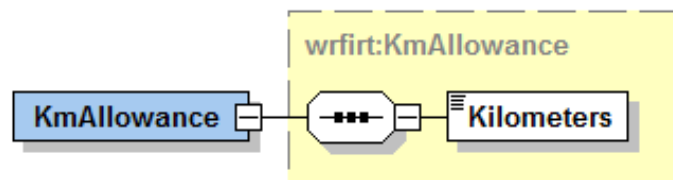

Uppgifter om datagruppen:

Uppgiftens namn	Typ	Tillåtna värden	F/O	Behandlingsregel
Kilometerersättning (skattefri) (KmAllowance)	wrfirt:KmAllowance		F	Datagrupper eller data som hör till datagruppen och som märkts ut som frivilliga returneras om de angetts med anmälan och ingår i den åtkomstprofil som används när materialet hämtas.
Antal kilometer (Kilometers)	xs:int		O	

2.44 Sexmånadersregeln (SixMonthRule)

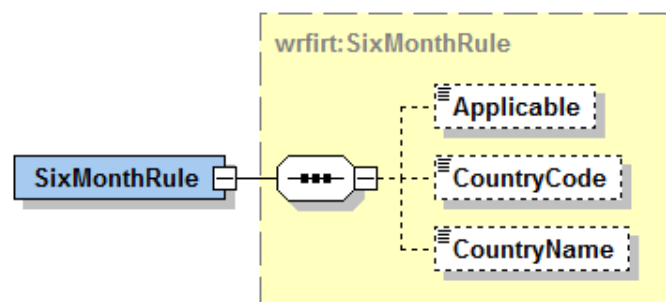

Uppgifter om datagruppen:

Uppgiftens namn	Typ	Tillåtna värden	F/O	Behandlingsregel
Sexmånadersregeln (SixMonthRule)	wrfirt:SixMonthRule		F	Datagrupper eller data som hör till datagruppen och som märkts ut som frivilliga returneras om de angetts med anmälan och ingår i den åtkomstprofil som används när materialet hämtas.
Sexmånadersregeln är tillämplig (Applicable)	irct:trueOrFalse		F	
Landskod (CountryCode)	irct:String2	En kod med två bokstäver i enlighet med landskodsystemet ISO3166. Om landet är okänt, är värdet "99".	F	
Landets namn (CountryName)	irct:String70		F	

2.45 Uppgifter om utländsk hyrd arbetskraft (ForeignLeasedWork)

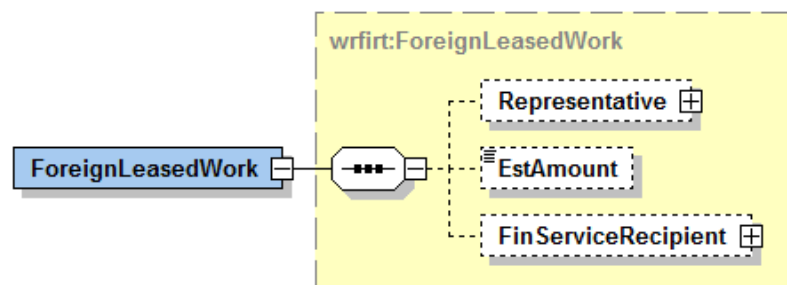

Uppgifter om datagruppen:

Uppgiftens namn	Typ	Tillåtna värden	F/O	Behandlingsregel
Uppgifter om utländsk hyrd arbetskraft (ForeignLeasedWork)	wrfirt:ForeignLeasedWork		F	Datagrupper eller data som hör till datagruppen och som märkts ut som frivilliga returneras om de angetts med anmälan och ingår i den åtkomstprofil som används när materialet hämtas.
Representant (Representative)	wrfirt:Representative		F	
Uppskattning av lönebelopp (EstAmount)	irct:decimal2		F	
Finländsk uppdragsgivare (FinServiceRecipient)	wrfirt:FinServiceRecipient		F	

2.46 Representant (Representative)

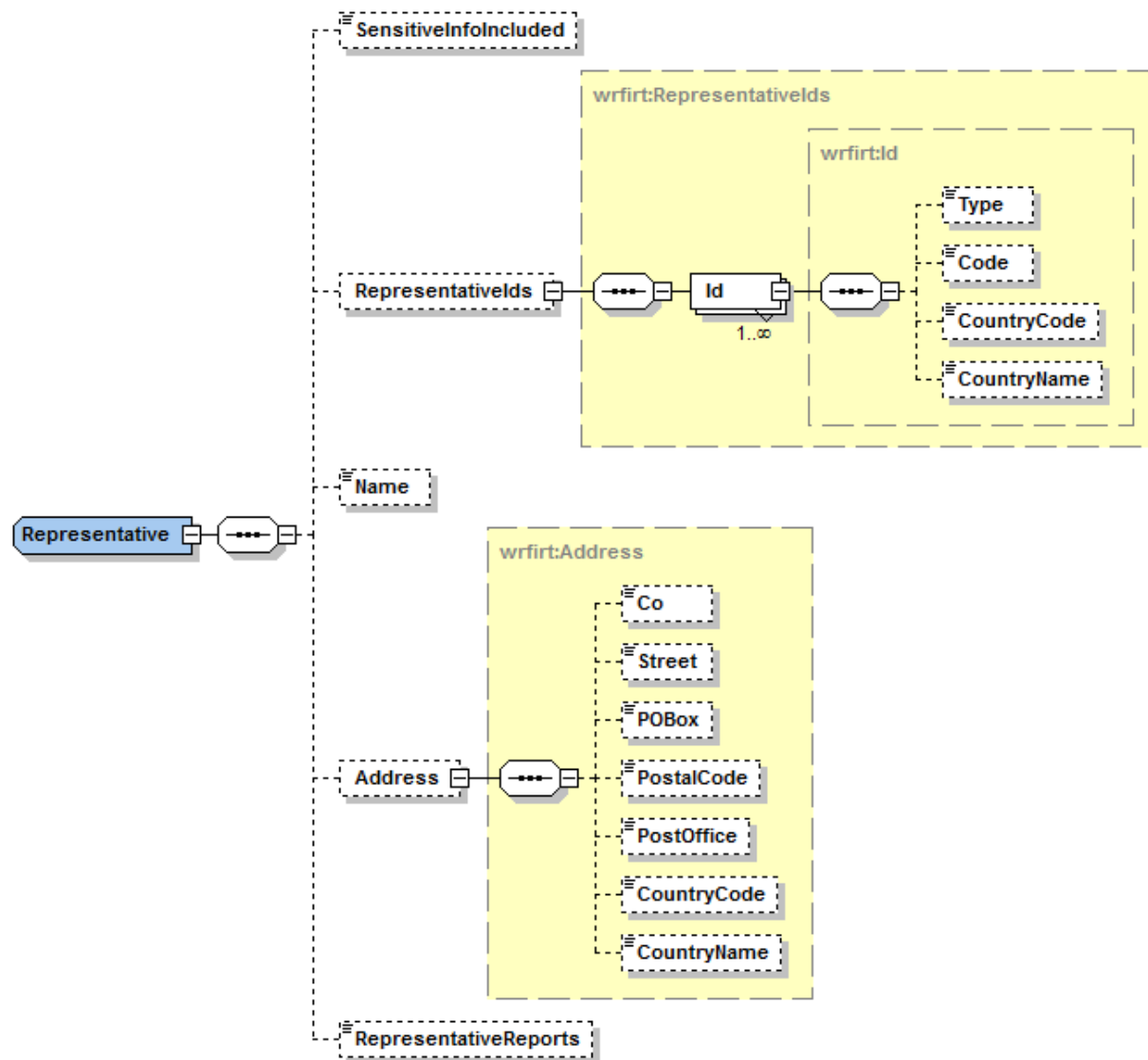

Uppgifter om datagruppen:

Uppgiftens namn	Typ	Tillåtna värden	F/O	Behandlingsregel
Representant (Representative)	wrfirt:Representative		F	Datagrupper eller data som hör till datagruppen och som märkts ut som frivilliga returneras om de angetts med anmälan och ingår i den åtkomstprofil som används när materialet hämtas.
I representantens uppgifter kan finnas uppgifter som omfattas av spärrmarkering (SensitiveInfoIncluded)	irct:true	"true"	F	Elementet har värdet "true" om representanten har spärrmarkering och anmälingens uppgifter distribueras i datagruppen Representantens adress (Address).
Representantens identifierare (RepresentativeId)	wrfirt:RepresentativeId		F	
Representantens identifierare (Id)	wrfirt:Id		O	Det kan finnas flera representantens identifierare.
Typ av identifierare (Type)	xs:int	koduppsättning: IdType	F	
Identifierare (Code)	irct:String30		F	
Landskod (CountryCode)	irct:String2	En kod med två bokstäver i enlighet med landskodsystemet ISO3166. Om landet är okänt, är värdet "99".	F	
Landets namn (CountryName)	irct:String70		F	
Representantens namn (Name)	irct:String200		F	
Representantens adress (Address)	wrfirt:Address		F	
c/o-identifierare (Co)	irct:String70		F	
Gatuadress (Street)	irct:String100		F	
PB (POBox)	irct:String10		F	
Postnummer (PostalCode)	irct:String20		F	
Postanstalt (PostOffice)	irct:String200		F	

Uppgiftens namn	Typ	Tillåtna värden	F/O	Behandlingsregel
Landskod (CountryCode)	irct:String2	En kod med två bokstäver i enlighet med landskodssystemet ISO3166. Om landet är okänt, är värdet "99".	F	
Landets namn (CountryName)	irct:String70		F	
Representanten fungerar som uppgiftslämnare (RepresentativeReports)	irct:true	"true"	F	



2.47 Finländsk uppdragsgivare (FinServiceRecipient)

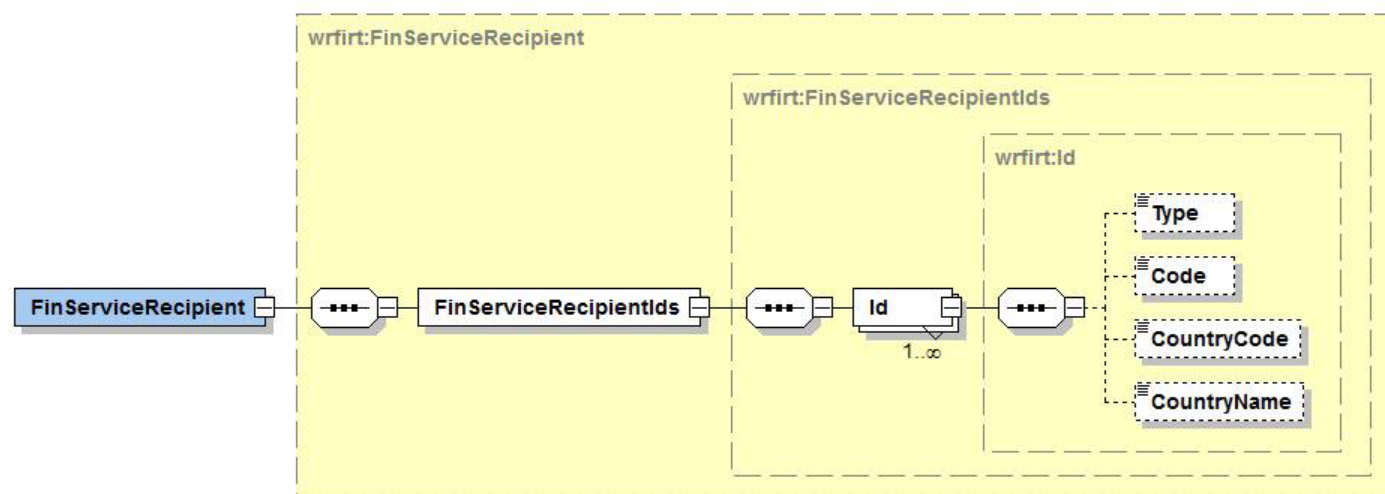

Uppgifter om datagruppen:

Uppgiftens namn	Typ	Tillåtna värden	F/O	Behandlingsregel
Finländsk uppdragsgivare (FinServiceRecipient)	wrfirt:FinServiceRecipient		F	Datagrupper eller data som hör till datagruppen och som märkts ut som frivilliga returneras om de angetts med anmälan och ingår i den åtkomstprofil som används när materialet hämtas.
Uppdragsgivarens identifierare (FinServiceRecipientIds)	wrfirt:FinServiceRecipientIds		O	
Uppdragsgivarens identifierare (Id)	wrfirt:Id		O	Det kan finnas flera uppdragsgivarens identifierare.
Typ av identifierare (Type)	xs:int	koduppsättning: IdType	F	
Identifierare (Code)	irct:String30		F	
Landskod (CountryCode)	irct:String2	En kod med två bokstäver i enlighet med	F	

Uppgiftens namn	Typ	Tillåtna värden	F/O	Behandlingsregel
		landskodsystemet ISO3166. Om landet är okänt, är värdet "99".		
Landets namn (CountryName)	irct:String70		F	



2.48 Vistelsetider i Finland (StayPeriodsInFinland)

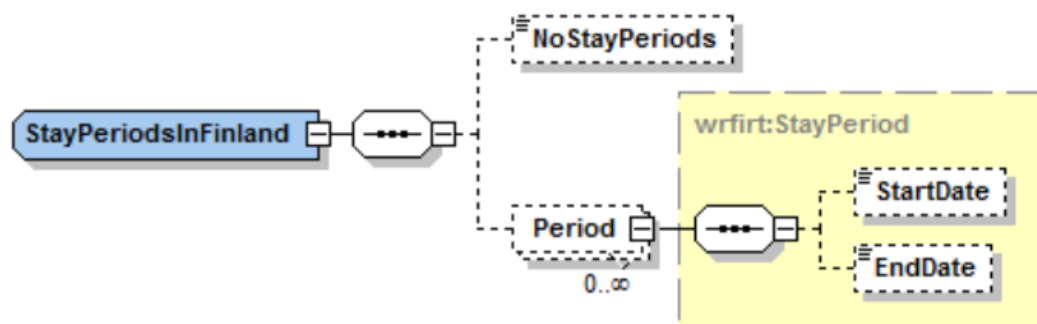

Uppgifter om datagruppen:

Uppgiftens namn	Typ	Tillåtna värden	F/O	Behandlingsregel
Vistelsetider i Finland (StayPeriodsInFinland)	wrfirt:StayPeriodsInFinland		F	Datagrupper eller data som hör till datagruppen och som märkts ut som frivilliga returneras om de angetts med anmälan och ingår i den åtkomstprofil som används när materialet hämtas.
I anmälan ingår inte vistelseperioder i Finland (NoStayPeriods)	irct:true	"true"	F	
Vistelsetid i Finland (Period)	wrfirt:StayPeriod		F	Det kan finnas flera vistelsetider i Finland.
Startdatum (StartDate)	xs:date		F	
Slutdatum (EndDate)	xs:date		F	

2.49 Arbetsperioder i Finland (WorkPeriodsInFinland)

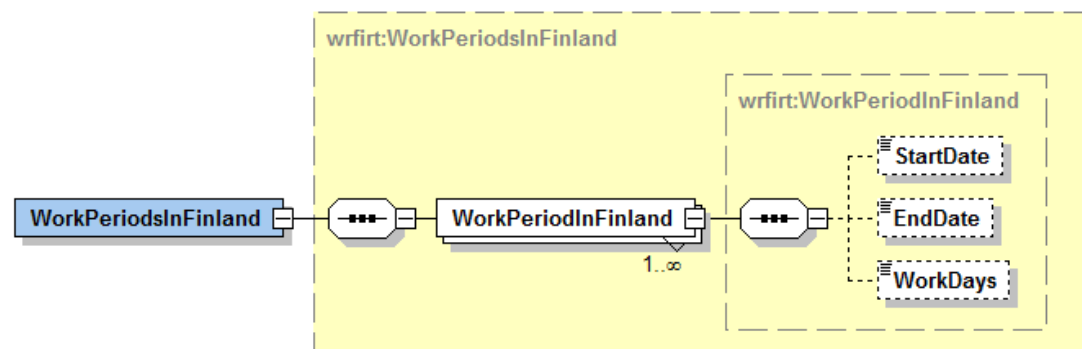

Uppgifter om datagruppen:

Uppgiftens namn	Typ	Tillåtna värden	F/O	Behandlingsregel
Arbetsperioder i Finland (WorkPeriodsInFinland)	wrfirt:WorkPeriodsInFinland		F	Datagrupper eller data som hör till datagruppen och som märkts ut som frivilliga returneras om de angetts med anmälan och ingår i den åtkomstprofil som används när materialet hämtas.
Arbetsperiod i Finland (WorkPeriodInFinland)	wrfirt:WorkPeriodInFinland		O	Det kan finnas flera arbetsperioder i Finland.
Startdatum (StartDate)	xs:date		F	
Slutdatum (EndDate)	xs:date		F	
Antal arbetsdagar i Finland (WorkDays)	xs:int		F	

2.50 Arbetsstater (WorkCountries)

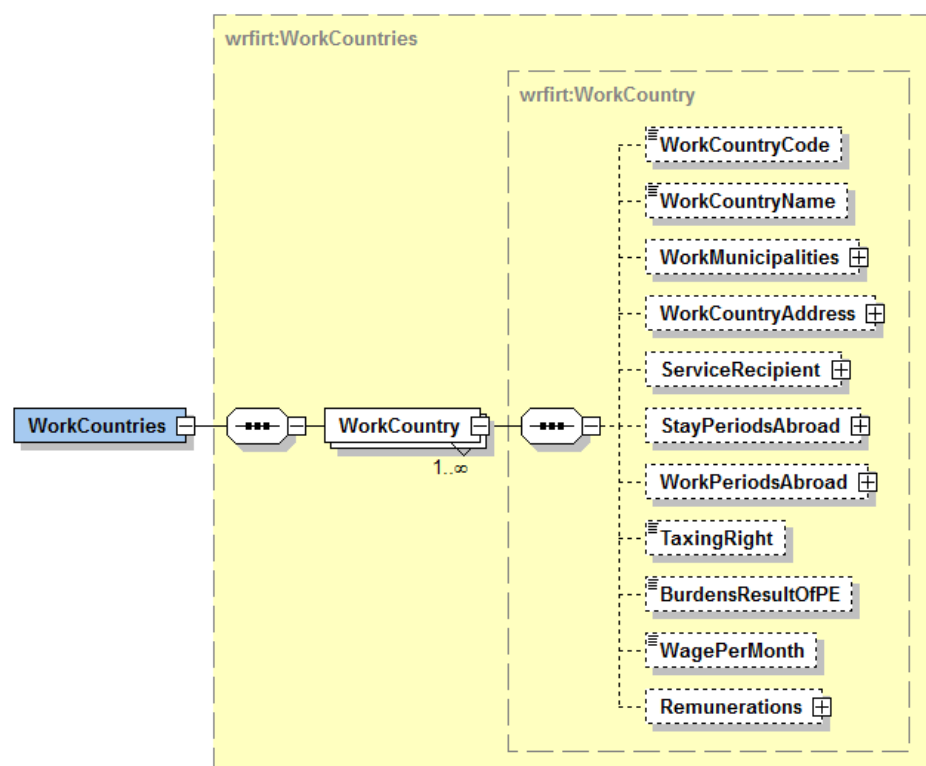

Uppgifter om datagruppen:

Uppgiftens namn	Typ	Tillåtna värden	F/O	Behandlingsregel
Arbetsstater (WorkCountries)	wrfirt:WorkCountries		F	Datagrupper eller data som hör till datagruppen och som märkts ut som frivilliga returneras om de angetts med anmälan och ingår i den åtkomstprofil som används när materialet hämtas.
Arbetsstat (WorkCountry)	wrfirt:WorkCountry		O	Det kan finnas flera arbetsstater.
Arbetsstat (WorkCountryCode)	irct:String2	En kod med två bokstäver i enlighet	F	

Uppgiftens namn	Typ	Tillåtna värden	F/O	Behandlingsregel
		med landskodsystemet ISO3166. Om landet är okänt, är värdet "99".		
Namnet på arbetsstaten (WorkCountryName)	irct:String70		F	
Arbetsorter (WorkMunicipalities)	wrfirt:WorkMunicipalities		F	
Adress i arbetsstaten (WorkCountryAddress)	wrfirt:WorkCountryAddress		F	
Uppdragsgivare (ServiceRecipient)	wrfirt:ServiceRecipient		F	
Vistelseperioder i arbetsstaten (StayPeriodsAbroad)	wrfirt:StayPeriodsAbroad		F	
Arbetsperioder utomlands (WorkPeriodsAbroad)	wrfirt:WorkPeriodsAbroad		F	
Beskattningsrätt hos arbetsstaten (TaxingRight)	irct:trueOrFalse		F	
Lönen belastar resultatet för arbetsgivarens fasta driftställe i arbetsstaten (BurdensResultOfPE)	irct:trueOrFalse		F	
Penninglön per månad (WagePerMonth)	irct:decimal2		F	
Övriga ersättningar och förmåner (Remunerations)	wrfirt:Remunerations		F	

2.51 Arbetsorter (WorkMunicipalities)

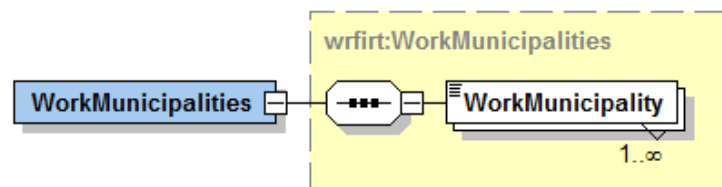

Uppgifter om datagruppen:

Uppgiftens namn	Typ	Tillåtna värden	F/O	Behandlingsregel
Arbetsorter (WorkMunicipalities)	wrfirt:WorkMunicipalities		F	Datagrupper eller data som hör till datagruppen och som märkts ut som frivilliga returneras om de angetts med anmälan och ingår i den åtkomstprofil som används när materialet hämtas.
Arbetsort (WorkMunicipality)	irct:String200		O	Det kan finnas flera arbetsorter.

2.52 Adress i arbetsstaten (WorkCountryAddress)

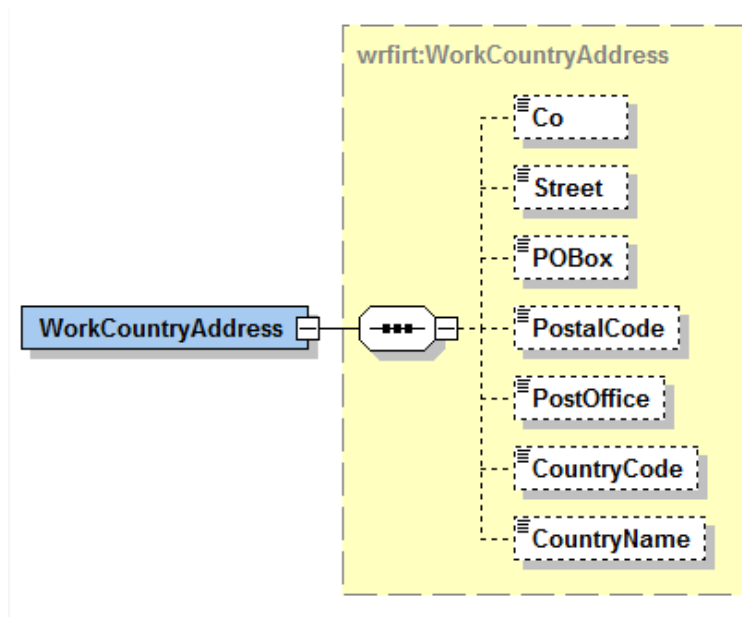

Uppgifter om datagruppen:

Uppgiftens namn	Typ	Tillåtna värden	F/O	Behandlingsregel
Adress i arbetsstaten (WorkCountryAddress)	wrfirt:WorkCountryAddress		F	Datagrupper eller data som hör till datagruppen och som märkts ut som frivilliga returneras om de angetts med anmälan och ingår i den åtkomstprofil som används när materialet hämtas.
c/o-identifierare (Co)	irct:String70		F	
Gatuadress (Street)	irct:String100		F	
PB (POBox)	irct:String10		F	
Postnummer (PostalCode)	irct:String20		F	
Postanstalt (PostOffice)	irct:String200		F	
Landskod (CountryCode)	irct:String2	En kod med två bokstäver i enlighet	F	

Uppgiftens namn	Typ	Tillåtna värden	F/O	Behandlingsregel
		med landskodsystemet ISO3166. Om landet är okänt, är värdet "99".		
Landets namn (CountryName)	irct:String70		F	



2.53 Uppdragsgivare (ServiceRecipient)

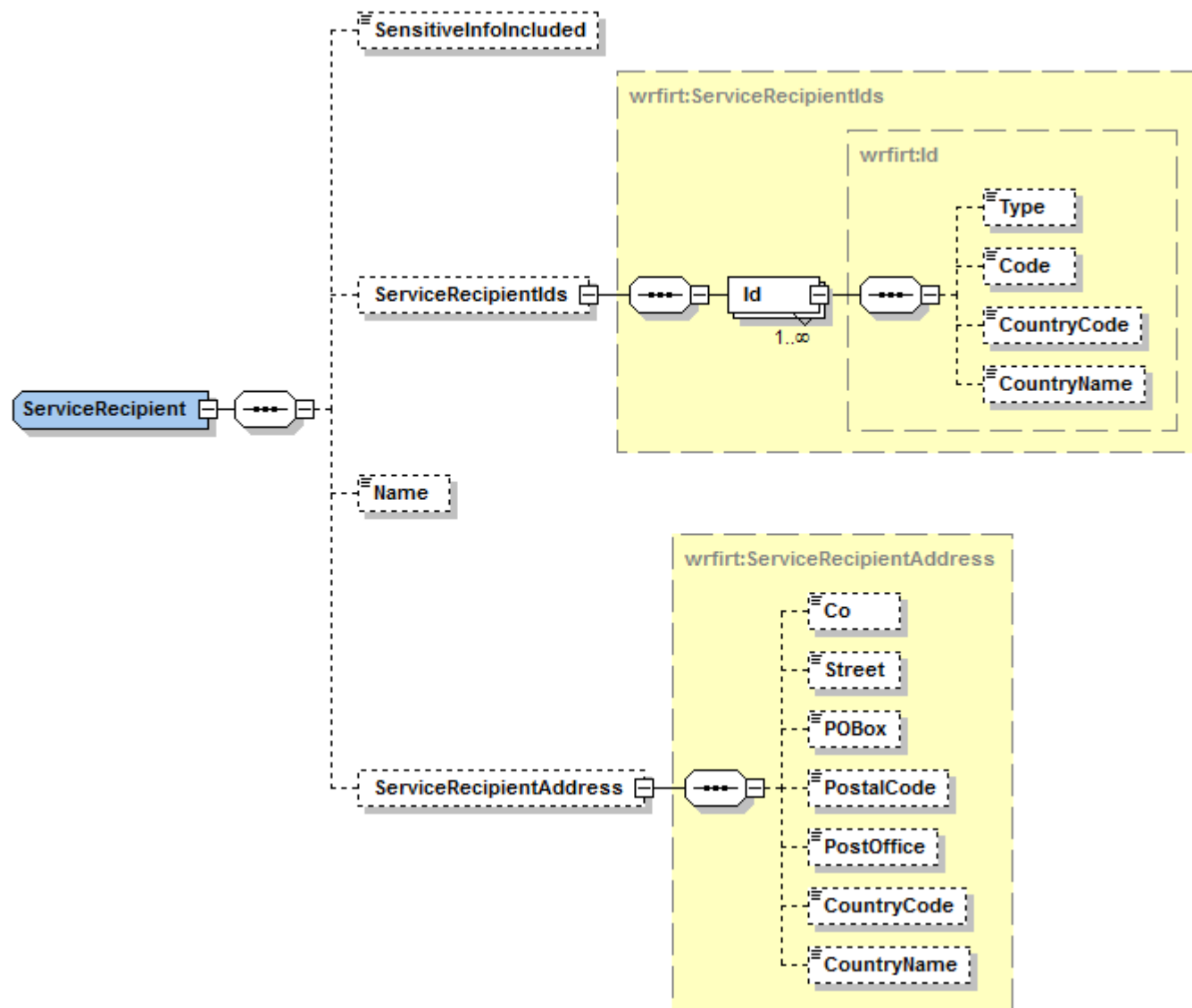

Uppgifter om datagruppen:

Uppgiftens namn	Typ	Tillåtna värden	F/O	Behandlingsregel
Uppdragsgivare (ServiceRecipient)	wrfirt:ServiceRecipient		F	Datagrupper eller data som hör till datagruppen och som märkts ut som frivilliga returneras om de angetts med anmälan och ingår i den åtkomstprofil som används när materialet hämtas.
I uppdragsgivarens uppgifter kan finnas uppgifter som omfattas av spärrmarkering (SensitiveInfoIncluded)	irct:true	"true"	F	Elementet har värdet "true" om uppdragsgivaren har spärrmarkering och anmälingens uppgifter distribueras i datagruppen Uppdragsgivarens adress (Address).
Uppdragsgivarens identifierare (ServiceRecipientIds)	wrfirt:ServiceRecipientIds		F	
Uppdragsgivarens identifierare (Id)	wrfirt:Id		O	Uppdragsgivaren kan ha flera identifierare.
Typ av identifierare (Type)	xs:int	koduppsättning: IdType	F	
Identifierare (Code)	irct:String30		F	
Landskod (CountryCode)	irct:String2	En kod med två bokstäver i enlighet med landskods systemet ISO3166. Om landet är okänt, är värdet "99".	F	
Landets namn (CountryName)	irct:String70		F	
Uppdragsgivarens namn (Name)	irct:String200		F	
Uppdragsgivarens adress (ServiceRecipientAddress)	wrfirt:ServiceRecipientAddress		F	
c/o-identifierare (Co)	irct:String70		F	
Gatuadress (Street)	irct:String100		F	
PB (POBox)	irct:String10		F	

Uppgiftens namn	Typ	Tillåtna värden	F/O	Behandlingsregel
Postnummer (PostalCode)	irct:String20		F	
Postanstalt (PostOffice)	irct:String200		F	
Landskod (CountryCode)	irct:String2	En kod med två bokstäver i enlighet med landskodssystemet ISO3166. Om landet är okänt, är värdet "99".	F	
Landets namn (CountryName)	irct:String70		F	

2.54 Vistelseperioder i arbetsstaten (StayPeriodsAbroad)

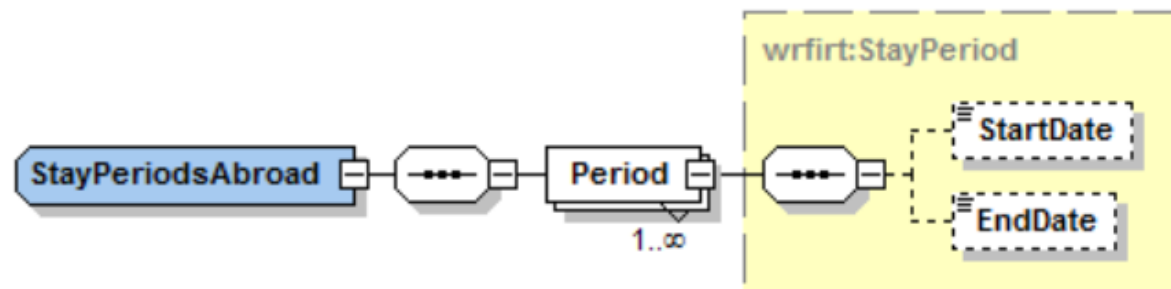

Uppgifter om datagruppen:

Uppgiftens namn	Typ	Tillåtna värden	F/O	Behandlingsregel
vistelsetider i arbetsstaten (StayPeriodsAbroad)	wrfirt:StayPeriodsAbroad		F	Datagrupper eller data som hör till datagruppen och som märkts ut som frivilliga returneras om de angetts med anmälan och ingår i den åtkomstprofil som används när materialet hämtas.
Vistelseperiod i arbetsstaten (Period)	wrfirt:StayPeriod		O	Det kan finnas flera vistelseperioder i arbetsstaten.
Startdatum (StartDate)	xs:date		F	
Slutdatum (EndDate)	xs:date		F	

2.55 Arbetsperioder utomlands (WorkPeriodsAbroad)

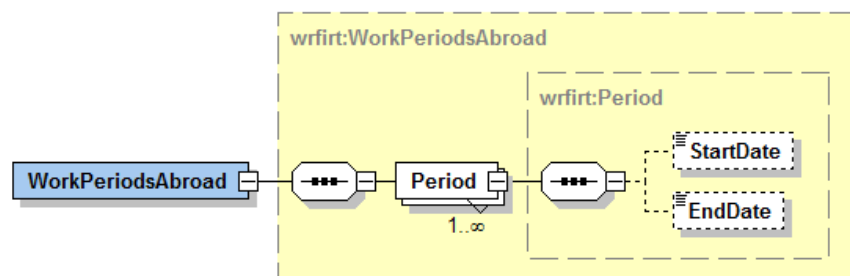

Uppgifter om datagruppen:

Uppgiftens namn	Typ	Tillåtna värden	F/O	Behandlingsregel
Arbetsperioder utomlands (WorkPeriodsAbroad)	wrfirt:WorkPeriods Abroad		F	Datagrupper eller data som hör till datagruppen och som märkts ut som frivilliga returneras om de angetts med anmälan och ingår i den åtkomstprofil som används när materialet hämtas.
Arbetsperiod i utlandet (Period)	wrfirt:Period		O	Det kan finnas flera arbetsperioder i utlandet.
Startdatum (StartDate)	xs:date		F	
Slutdatum (EndDate)	xs:date		F	

2.56 Övriga ersättningar och förmåner (Remunerations)

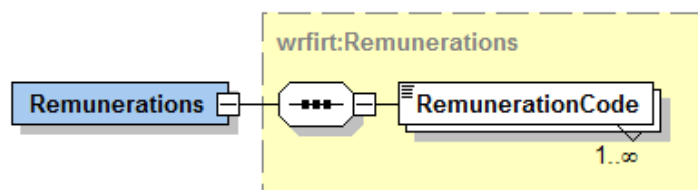

Uppgifter om datagruppen:

Uppgiftens namn	Typ	Tillåtna värden	F/O	Behandlingsregel
Övriga ersättningar och förmåner (Remunerations)	wrfirt:Remunerations		F	Datagrupper eller data som hör till datagruppen och som märkts ut som frivilliga returneras om de angetts med anmälan och ingår i den åtkomstprofil som används när materialet hämtas.
Typ av förmån (RemunerationCode)	xs:int	koduppsättning: RemunerationCode	O	Det kan finnas flera typer av förmåner.

2.57 Frånvaron (Absence)

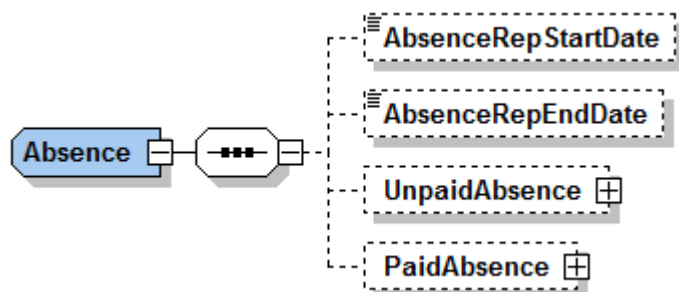

Uppgifter om datagruppen:

Uppgiftens namn	Typ	Tillåtna värden	F/O	Behandlingsregel
Frånvaron (Absence)	wrfirt:Absence		F	Datagrupper eller data som hör till datagruppen och som märkts ut som frivilliga returneras om de angetts med anmälan och ingår i den åtkomstprofil som används när materialet hämtas.
Startdatum för anmälningsperioden för frånvaron (AbsenceRepStartDate)	xs:date		F	
Slutdatum för anmälningsperioden för frånvaron (AbsenceRepEndDate)	xs:date		F	
Oavlönad frånvaro (UnpaidAbsence)	wrfirt:UnpaidAbsence		F	
Avlönad frånvaro (PaidAbsence)	wrfirt:PaidAbsence		F	

2.58 Oavlönad frånvaro (UnpaidAbsence)

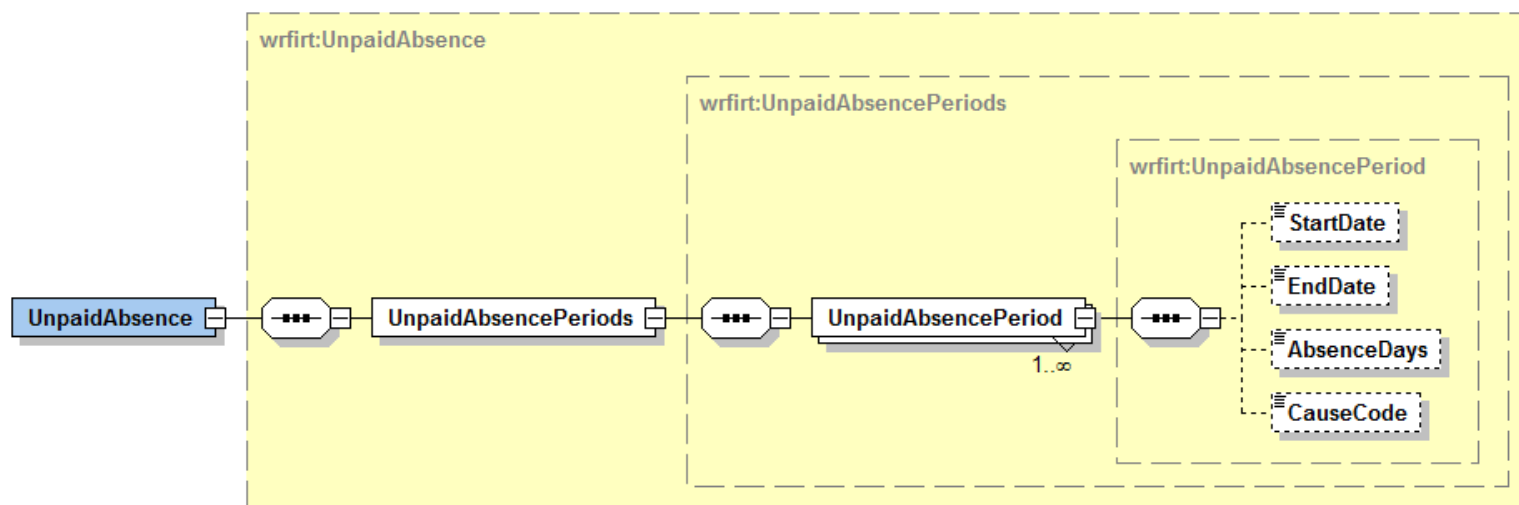

Uppgifter om datagruppen:

Uppgiftens namn	Typ	Tillåtna värden	F/O	Behandlingsregel
Oavlönad frånvaro (UnpaidAbsence)	wrfirt:UnpaidAbsence		F	Datagrupper eller data som hör till datagruppen och som märkts ut som frivilliga returneras om de angetts med anmälan och ingår i den åtkomstprofil som används när materialet hämtas.
Frånvaroperioder (UnpaidAbsencePeriods)	wrfirt:UnpaidAbsencePeriods		O	
Frånvaroperiod (UnpaidAbsencePeriod)	wrfirt:UnpaidAbsencePeriod		O	Det kan finnas flera frånvaroperioder.
Startdatum (StartDate)	xs:date		F	
Slutdatum (EndDate)	xs:date		F	
Antalet frånvarodagar (AbsenceDays)	xs:int		F	

Uppgiftens namn	Typ	Tillåtna värden	F/O	Behandlingsregel
Orsak till frånvaro (CauseCode)	xs:int	koduppsättning: UnpaidAbsenceCauseCode	F	



2.59 Avlönad frånvaro (PaidAbsence)

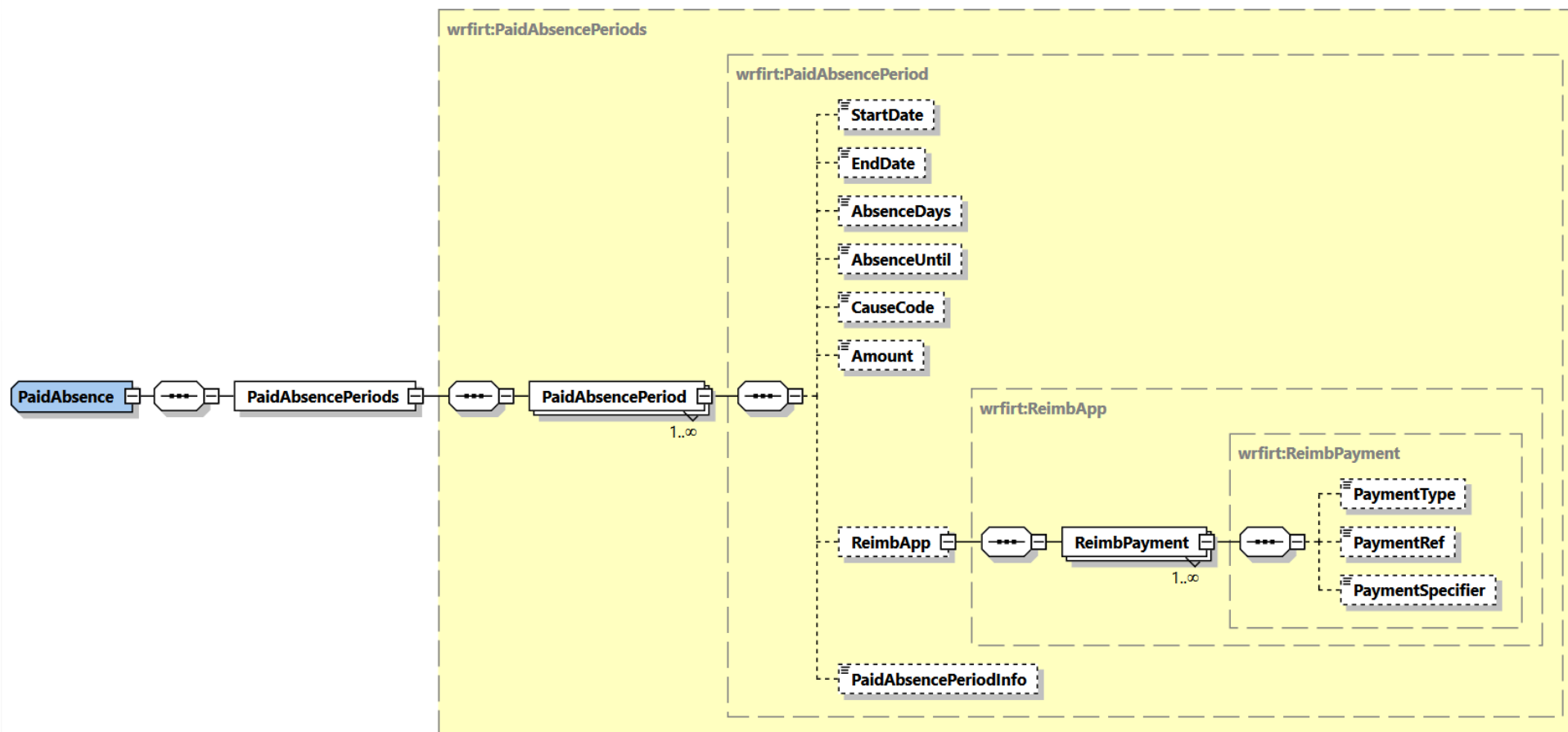

Uppgifter om datagruppen:

Uppgiftens namn	Typ	Tillåtna värden	F/O	Behandlingsregel
Avlönad frånvaro (PaidAbsence)	wrfirt:PaidAbsence		F	Datagrupper eller data som hör till datagruppen och som märkts ut som frivilliga returneras om de angetts med

Uppgiftens namn	Typ	Tillåtna värden	F/O	Behandlingsregel
				anmälan och ingår i den åtkomstprofil som används när materialet hämtas.
Frånvaroperioder (PaidAbsencePeriods)	wrfirt:PaidAbsencePeriods		F	
Frånvaroperiod (PaidAbsencePeriod)	wrfirt:PaidAbsencePeriod		O	Det kan finnas flera frånvaroperioder.
Startdatum (StartDate)	xs:date		F	
Slutdatum (EndDate)	xs:date		F	
Antalet frånvarodagar (AbsenceDays)	xs:int		F	
Frånvaron fortsätter till (AbsenceUntil)	xs:date		F	
Orsak till frånvaro (CauseCode)	xs:int	koduppsättning: PaidAbsenceCauseCode	F	
Lönebelopp för avlönad frånvaro (Amount)	irct:decimal2		F	
Uppgifter för ansökan om ersättning (ReimbApp)	wrfirt:ReimbApp		F	
Uppgifter om betalningen (ReimbPayment)	wrfirt:ReimbPayment		O	Det kan finnas flera uppgifter om betalningen.
Typ av betalningsuppgift (PaymentType)	xs:int	koduppsättning ReimbPaymentType	F	
Betalningens referensnummer (PaymentRef)	irct:String50		F	
Betalningens specifikation (PaymentSpecfier)	irct:String200		F	

Tilläggsuppgifter om ansökan om ersättning (PaidAbsencePeriodInfo)	irct:String850		F	
---	----------------	--	---	--

