

## TILLÄGGSSKATTERAPPORT (GIR) – TEKNISK TILLÄMPNINGSANVISNING

### INNEHÅLL

1	Teknisk tillämpningsanvisning för tilläggsskatterapport .....	2
1.1	Tilläggsskatterapport.....	2
1.2	Förenklad deklaration under övergångsperioden .....	2
1.3	Automatiskt informationsutbyte .....	2
1.4	Hur du läser dokumentet.....	3
2	Tjänsten MinSkatt .....	3
2.1	Tekniska omständigheter i anknytning till filen .....	4
3	Inlämnande rapporten.....	4
4	Korrigeringsförfarande .....	4
5	XML-schemats struktur .....	6
5.1	Message Header .....	6
5.2	ID, UPE ID och TIN_Types-strukturer samt Additional Data Point.....	9
5.3	GloBE Body .....	15
5.3.1	FilingInfo – Uppgifter om uppgiftslämnaren.....	16
5.3.2	GeneralSection – Grundläggande uppgifter om koncernen.....	19
5.3.3	Summary – Sammandrag per jurisdiktion .....	31
5.3.4	Jurisdiction section – Uppgifter om jurisdiktionerna.....	38
5.3.5	UTPR Attribution.....	129
6	Kontroller som görs i MinSkatt .....	131

# 1 TEKNISK TILLÄMPNINGSANVISNING FÖR TILLÄGGSSKATTERAPPORT

## 1.1 Tilläggsskatterapport

Med tilläggsskatterapport (GloBE Information Return, GIR) deklarerar de uppgifter som föreskrivs i 8 kap. i lagen om minimibesättning av stora koncerner. Minimibesättningen av stora koncerner grundar sig på OECD:s modellregler, andra pelaren (GloBE Model Rules), som har genomförts i EU genom rådets direktiv (EU) 2022/2523 om säkerställande av en global minimiskattenivå för multinationella koncerner och storskaliga nationella koncerner i unionen. Innehållet i tilläggsskatterapporten (datainnehållet i GIR) definieras i den standard som har publicerats av OECD (2025), *Tax Challenges Arising from the Digitalisation of the Economy – GloBE Information Return (January 2025): Inclusive Framework on BEPS*, OECD/G20 Base Erosion and Profit Shifting Project, OECD Publishing, Paris, <https://doi.org/10.1787/a05ec99a-en>.

Tilläggsskatterapporten lämnas in som XML-fil i MinSkatt. Rapporten bygger på det schema som OECD har publicerat OECD (2025), *GloBE Information Return (Pillar Two) XML Schema: User Guide for Tax Administrations*, OECD Publishing, Paris, <https://doi.org/10.1787/c594935a-en>. Schemat uppfyller också de behov som EU-länderna har på grund av direktivet om ändring av direktivet om administrativt samarbete i fråga om beskattning, (EU 2025/872, det s.k. DAC9-direktivet). Denna tillämpningsanvisning beskriver ur ett tekniskt perspektiv hur uppgifterna i tilläggsskatterapporten lämnas in till Skatteförvaltningen. Andra anvisningar om att deklarerar har publicerats på skatt.fi [Minimiskatt för stora koncerner>Hur deklarerar man](#).

Denna anvisning ska följas när tilläggsskatterapporten lämnas in för räkenskapsperioder som börjat den 31 december 2023 eller senare.

## 1.2 Förenklad deklARATION under övergångsperioden

De beräkningar som ska deklarerar med tilläggsskatterapporten ska i princip anges per enhet. Under övergångsperioden, dvs. för räkenskapsperioder som inleds senast 31.12.2028 och som avslutas senast 30.6.2030, är det dock under vissa förutsättningar möjligt att tillämpa en förenklad deklARATION under övergångsperioden. Beräkningarna kan då deklarerar som uppgifter per jurisdiktion. En förenklad deklARATION under övergångsperioden kan tillämpas inom en sådan jurisdiktion där det inte uppkommer någon tilläggsskatt eller där den tilläggsskatt som uppkommer inte behöver hänföras till koncernenheter till exempel på grund av att en moderenhet som tillämpar regeln om inkomstinkludering äger alla koncernenheter inom rättskipningsområdet i deras helheter. Om tilläggsskatten skall hänföras till koncernenheterna för tillämpning av skatteregeln, kan den förenklade deklARATIONEN inte tillämpas.

Det är inget måste att tillämpa en förenklad deklARATION under övergångsperioden. Koncernen kan alltså deklarerar uppgifterna som enhetsspecifika inom alla jurisdiktioner.

## 1.3 Automatiskt informationsutbyte

Om koncernen lämnar in tilläggsskatterapporten centraliserat, skickas uppgifterna till myndigheterna inom koncernenheternas fasta driftställes jurisdiktioner genom ett automatiskt informationsutbyte. Vid informationsutbytet tillämpas ett sätt att utbyta information (s.k. dissemination approach), som innebära att jurisdiktionen har rätt att få uppgifter om de jurisdiktioner där jurisdiktionen har beskattningsrätt till eventuell tilläggsskatt. Tillvägagångssättet beskrivs i OECD:s publikation OECD (2025), *Tax Challenges Arising from the Digitalisation of the Economy - GloBE Information Return (January 2025): Inclusive Framework on BEPS*, OECD/G20 Base Erosion and Profit Shifting Project, OECD Publishing, Paris, <https://doi.org/10.1787/a05ec99a-en> och i artikel 8ae i DAC9-direktivet. Närmare information om sättet att utbyta information finns i anvisningen om tilläggsskatterapporten på skatt.fi [Minimiskatt för stora koncerner>Hur deklarerar man](#).

För utbytet av information ska den deklarerande koncernenheten i tilläggsskatterapporten meddela till vilka mottagande jurisdiktioner de olika delarna av rapporten ska skickas. Skatteförvaltningen genomför informationsutbytet i enlighet med koncernens deklaration under den förutsättning att Finland har ett informationsutbytesförhållande med de mottagande jurisdiktionerna.

## 1.4 Hur du läser dokumentet

Det här dokumentet är avsett i första hand för dem som producerar tilläggsskatterapporten i XML-format.

Markeringen nere till höger i elementet

- 0...∞ betyder att elementet kan upprepas n gånger från noll,
- 1...∞ betyder att elementet kan upprepas en till n gånger.
- 

Element som markerats med en enhetlig kantlinje är obligatoriska element som alltid finns med i anmälan. Om elementet är obligatoriskt har angetts med uppgiften Validation. Om det finns två alternativ för obligatorisk information ska någotdera alternativet anges. I schemat har detta angetts med markeringen Validation (Choice).

Om elementet markerats med en streckad linje, är elementet valfritt. Ett element som är valfritt i schemat kan ändå på avseende på de innehållsmässiga kraven vara obligatoriskt, i elementet måste information då anges. I schemat har vissa inkonsekvenser observerats i förhållande till de innehållsmässiga kraven. Om schemats tekniska krav förutsätter att obligatoriska element anges, men det i den aktuella situationen saknas uppgifter, är det möjligt att ange 0.

Om elementtypen är Boolean ska för särskild information anges om den är sant eller falsk med hjälp av alternativen ja/nej. För den här typen av element gäller följande:

- 1 betyder Ja (True)
- 0 betyder Nej (False)

De siffror som deklarerats ska avrundas till närmaste hela tal. I beräkningarna av tilläggsskatt ska exakta tal uppges.

För de uppgifter som anges genom att välja alternativ och annulleringar av dem meddelas uppgiften för årets första dag, till exempel 2027-01-01.

<GloBEPpercentage> type används för att ange procenttal i decimalform, varvid det tal som anges ska vara ett tal mellan 0 och 1. Talet 0 motsvarar 0 procent, och 1 motsvarar 100 procent. Ange högst 6 tecken. Exempelvis anges 25 procent som värdet 0.25. Inget kapitel utanför intervallet 0–1 godkänns, till exempel ett negativt tal eller ett tal som överskrider ett godtas inte.

## 2 TJÄNSTEN MINSKATT

Tilläggsskatterapporten lämnas in elektroniskt som en fil i tjänsten MinSkatt på adressen <https://www.vero.fi/sv/e-tjanster/minskatt/>. I tjänsten MinSkatt finns ingen testmiljö i bruk.

För att lämna in tilläggsskatterapporten krävs identifiering. Suomi.fi-identifikation och Suomi.fi-fullmakter kan användas. Mer information om Suomi.fi-identifikation och Suomi.fi-fullmakter hittar du här:

- Suomi.fi-fullmakter: <https://www.suomi.fi/fullmakter>
- Så här ger du Suomi.fi-fullmakt att sköta skatteärenden: <https://www.vero.fi/sv/skatteforvaltningen/kontakta-oss/etjanster/fullmakter/>

## 2.1 Tekniska omständigheter i anknytning till filen

För tilläggsskatterapporten ska kodningen UTF-8 användas. På grund av kravet på kompatibilitet ska teckenkodningen ISO8859-1 som kodats enligt UTF-8 användas. Det här innebär i praktiken att till exempel kyrilliska bokstäver inte rekommenderas.

I tilläggsskatterapporten ska specialtecken konverteras till det format som visas i tabellen nedan.

Tecken	Beskrivning	Format som entitet
&	et-tecken	&amp; obligatorisk konvertering
<	mindre än	&lt; obligatorisk konvertering
>	större än	&gt; konvertering obligatorisk
'	apostrof	&apos; konvertering obligatorisk
”	citattecken	&quot; konvertering obligatorisk

Följande tabell innehåller ytterligare begränsningar vad gäller de tecken som kan användas i dokumentet.

Tecken	Beskrivning	Format som entitet
--	dubbelstreck	Finns inte, tecknet får inte förekomma i ett xml-meddelande
/*	snedstreck asterisk	Finns inte, tecknet får inte förekomma i ett xml-meddelande
&#	et-tecken fyrkantstecken	Finns inte, tecknet får inte förekomma i ett xml-meddelande

## 3 INLÄMNANDE RAPPORTEN

Enligt lagen om minimibeskattnings av stora koncerner ska koncernenheten årligen lämna in en tilläggsskatterapport senast 15 månader efter räkenskapsperiodens slut. När koncernen lämnar in rapporten för första gången är tidsfristen 18 månader.

## 4 KORRIGERINGSFÖRFARANDE

Fel som upptäcks i tilläggsskatterapporten korrigeras genom att lämna in en korrigeringsanmälan. I enlighet med korrigeringsförfarandet korrigeras tilläggsskatterapporten så att korrigeringarna gäller de enskilda delarna av deklarationen. Delarna i XML-schemat är följande: FilingInfo, GeneralSection, Summary, JurisdictionSection och UTPRAtribution. Delarna beskrivs i kapitel 5.3.9 i den här anvisningen. Korrigeringen görs genom att skicka de delar som ska korrigeras som en ny XML-fil som ersätter delarna i den tidigare deklarationen. För att identifiera de element som ska korrigeras innehåller varje avsnitt som ska korrigeras elementet DocSpec\_Type.

Samma förfarande används också för att radera uppgifter. För att radera uppgifterna i tilläggsskatterapporten i sin helhet, använd koden DocTypeIndic OECD3 i elementet DocSpec\_Type i varje del av korrigeringsanmälan. Koden är avsedd för att radera alla uppgifter i elementet.

**DocSpec\_Type**

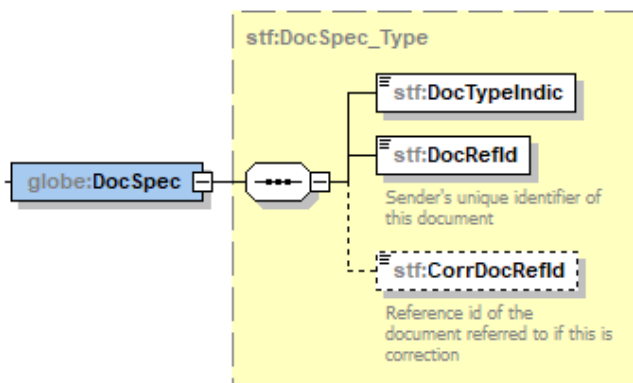

Element	Attribut	Längd	Typ	Obligatoriskt
DocSpec			stf: docspec_type	Validering

- DocSpec specificerar vilken del av tillägsskatterapporten som avses och gör det möjligt att korrigera den här delen.
- En korrigeringsanmälan kan antingen innehålla nya uppgifter eller uppgifter som ska korrigeras/raderas, men inte både nya uppgifter och uppgifter som ska korrigeras/raderas.

Element	Attribut	Längd	Typ	Obligatoriskt
DocTypeIndic			stf:OECDDocTypeIndic_EnumType	Validering

- DocTypeIndic anger om korrigeringsanmälan innehåller nya uppgifter (OECD1) eller uppgifter som ska korrigeras/raderas (OECD2 ja OECD3). De möjliga alternativen är följande:
  - OECD0 = Resent Data
  - OECD1 = New Data
  - OECD2 = Corrected Data
  - OECD3 = Deletion of Data
- Alternativet att skicka uppgifterna på nytt (OECD0) kan endast användas i delen FilingInfo när uppgifterna har skickats tidigare och inte har ändrats.

Element	Attribut	Längd	Typ	Obligatoriskt
DocRefID		1–200 tecken	stf:StringMin1Max200_Type	Validering

- En unik identifikation för en del i korrigeringsanmälan. I samband med att uppgifter korrigeras eller raderas ska ett nytt unikt DocRefID ges för senare kunna hänvisas till.

Element	Attribut	Längd	Typ	Obligatoriskt
CorrDocRefID		1–200 tecken	stf:StringMin1Max200_Type	

- CorrDocRefID anger DocRefID för den del som ska korrigeras. För att kunna hänvisa till en del ska den senast skickade DocRefID för avsnittet i fråga alltid användas.

## 5 XML-SCHEMATS STRUKTUR

Strukturen i XML-schemat beskrivs i OECD:s User Guide OECD (2025), *GloBE Information Return (Pillar Two) XML Schema: User Guide for Tax Administrations*, OECD Publishing, Paris, <https://doi.org/10.1787/c594935a-en>.

I den tekniska tillämpningsanvisningen ingår följande områden:

- I. I strukturen Message Header anges avsändare, mottagare, typ av anmälan och rapporterad räkenskapsperiod.
- II. Strukturen ID och TIN\_Types används för att anmäla identifieringsuppgifter för koncernenheter (CE), samföretag (JV) samföretagskoncerner (JV Subsidiary) och högsta moderenhet (UPE) och TIN-koder (Tax Identification Number).
- III. I strukturen GloBE Body finns 5 delar:
  - a. Filing Info (uppgifter om anmälaren) innehåller uppgifter om den stora koncernen och den anmälade koncernenhetens identifieringsuppgifter och motsvarar avsnitten 1.1–1.2 i GIR-datinnehållet.
  - b. General Section (grunduppgifter om koncernen) innehåller uppgifter om den stora koncernens koncernstruktur och motsvarar avsnitt 1.3 i GIR-datinnehållet.
  - c. Summary (sammandrag per rättskipningsområde) innehåller ett överordnat sammandrag över uppgifterna om minimibeskattningen av koncernen och motsvarar avsnitt 1.4 i GIR-datinnehållet.
  - d. Jurisdiction Section (uppgifter om jurisdiktioner) motsvarar delarna 2–3 i GIR-datinnehållet och innehåller uppgifter om tillämpliga presumptionsregler (Safe Harbours) eller lättnader (exclusions) inom jurisdiktionen samt vid behov beräkningar av den effektiva skattesatsen (ETR), beräkningar av tilläggsskatt (Top-up-Tax computation) och uppgifter om vart tilläggsskatten riktas (Allocation of Top-up-Tax).
  - e. UTPR Attribution (fördelning i anslutning till regeln om kompensation för bortfall i skattebetalning), som motsvarar avsnitt 3.4.3 i GIR-datinnehållet och innehåller uppgifter om hur tilläggsskatten fördelas mellan jurisdiktionerna när regeln om kompensation för bortfall i skattebetalning tillämpas.

### 5.1 Message Header

Strukturen innehåller uppgifter som specificerar tilläggsskatterapporten:

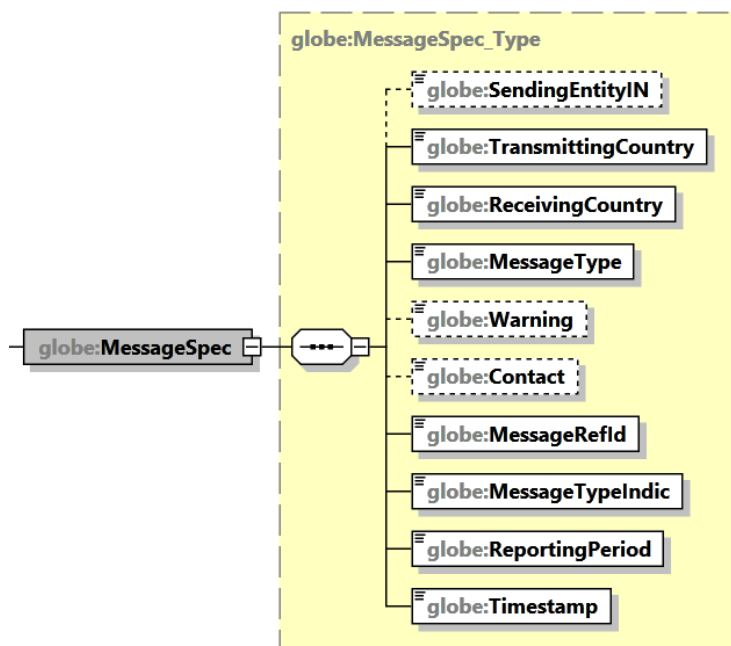

Element	Attribut	Längd	Typ	Obligatoriskt
SendingEntityIN		1–200 tecken	stf:StringMin1Max200_Type	Validering

- I elementet anges den deklarerande koncernenhetens FO-nummer

Element	Attribut	Längd	Typ	Obligatoriskt
TransmittingCountry		2 tecken	iso:CountryCode_Type	Validering

- Landskod bestående av två tecken (Country Code) (ISO-3166 Alpha 2 standard)
- I Finland alltid FI

Element	Attribut	Längd	Typ	Obligatoriskt
ReceivingCountry		2 tecken	iso:CountryCode_Type	Validering

- I det här elementet anges Finlands landskod FI som standard.
- Mottagarländernas koder anges inte. Skatteförvaltningen fastställer mottagarländerna utifrån innehållet i rapporten.

Element	Attribut	Längd	Typ	Obligatoriskt
MessageType			globe:MessageType_EnumType	Validering

- Typ av anmälan, alltid GIR

Element	Attribut	Längd	Typ	Obligatoriskt

Warning		1–4 000 tecken	stf:StringMin1Max4000_Type	
---------	--	----------------	----------------------------	--

- Fri text till exempel i anslutning till ett lämpligt avtal om informationsutbyte.

Element	Attribut	Längd	Typ	Obligatoriskt
Contact		1–4 000 tecken	stf:StringMin1Max4000_Type	

- Kontaktuppgifter till den person som ger mer information. Upplysningarna förmedlas inte utanför Skatteförvaltningen.

Element	Attribut	Längd	Typ	Obligatoriskt
MessageRefID		1–170 tecken	stf:StringMin1Max170_Type	Validering

- En identifikationskod som identifierar den rapport som lämnas in. Identifikationen används i kommunikationen mellan den som lämnar in rapporten och Skatteförvaltningen för att identifiera rapporten. Skatteförvaltningen skapar separat en egen identifikation för det utgående informationsutbytet.
- Den som lämnar in rapporten ska se till att samma MessageRefID som tidigare användes för rapporten inte används på nytt.

Element	Attribut	Längd	Typ	Obligatoriskt
MessageTypeIndic			globe:MessageTypeIndic_EnumType	Validering

- Elementet anger om det är fråga om en ny eller korrigerande rapport. Rapporten kan inte innehålla både nya uppgifter och uppgifter som ska korrigeras. De möjliga alternativen är följande:
  - GIR101 – Endast ny information (The message only contains new information)
  - GIR102 – Uppgifter som korrigerar eller raderar uppgifter i en tidigare rapport (The message contains corrections/deletions for previously sent information)
  - GIR103 – Inga uppgifter att rapportera (The message advises there is no data to report)

Element	Attribut	Längd	Typ	Obligatoriskt
ReportingPeriod			xsd:date	Validering

- Slutdatum för den räkenskapsperiod som rapporteras i formen åååå-mm-dd.

Element	Attribut	Längd	Typ	Obligatoriskt
Timestamp			xsd:dateTime	Validering

- Datum och klockslag då rapporten skickades i formen yyyy-MM-D'T'h:mm:ss.nnn. Om bråkdelar av en sekund används anges tusendelssekunder med 3 teckens noggrannhet (".nnn" i ovan nämnda formel). Exempel: 2027-03-15T09:45:30 eller 2027-03-15T09:45:30.789 med tusendels sekunder). Klockslaget anges i 24 timmars format.

## 5.2 ID, UPE ID och TIN\_Types-strukturer samt Additional Data Point

I det här kapitlet beskrivs de återkommande strukturerna i schemats struktur mer detaljerat. Med hjälp av de här strukturerna anges identifikationsuppgifterna för de enheter som hör till koncernen.

### ID type

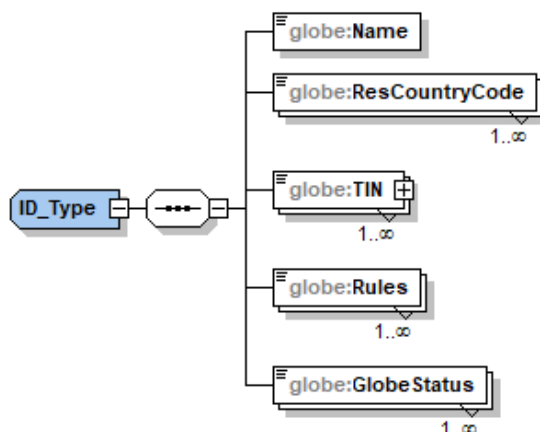

Element	Attribut	Längd	Typ	Obligatoriskt
ID			globe:ID_Type	Validering

- Identifieringsuppgifter om koncernenheter (Constituent Entity) samföretag (JV) och dotterenheter till samföretag (JV subsidiary) anges alltid med en ID type-struktur som innehåller följande element (inklusive TIN\_Type-strukturen, som beskrivs närmare senare i det här kapitlet).

Element	Attribut	Längd	Typ	Obligatoriskt
Name		1–200 tecken	stf:StringMin1Max200_Type	Validering

- Officiellt namn på koncernenhet, samföretag eller dotterenhet till samföretag.

Element	Attribut	Längd	Typ	Obligatoriskt
ResCountryCode		2 tecken	iso:CountryCode_Type	Validering

- Landskod för den jurisdiktion där enheten är belägen enligt 1 kap. i lagen om minimiskatt.
- Om enheten är belägen inom flera jurisdiktioner kan flera landskoder anges.
- ResCountryCode grundar sig på listan ISO 3166-1 kompletterad med koden X5 som används för att ange uppgifter om en statslös enhet (Stateless Constituent Entity).

Element	Attribut	Längd	Typ	Obligatoriskt
TIN		1–200 tecken	globe:TIN_Type	Validering

- Anges enligt strukturen TIN\_Type (se senare i det här kapitlet).

Element	Attribut	Längd	Typ	Obligatoriskt
Rules			globe:IDTypeRules_EnumType	Validering

- De beskattningsregler för minimibesättning som gäller under den räkenskapsperiod som rapporteras inom området för enhetens fasta driftsställe. Möjliga värden är följande:
  - GIR201 – Kvalificerad regel om inkomstinkludering (QIIR) som endast tillämpas på lågbeskattade enheter inom andra jurisdiktioner.
  - GIR202 – Kvalificerad regeln om inkomstinkludering (QIIR) som även tillämpas på lågbeskattade enheter inom andra jurisdiktioner och inom moderenhetsens jurisdiktion.
  - GIR203 – Kvalificerad regel om kompensation för bortfall i skattebetalning (QUTPR).
  - GIR204 – Kvalificerad Nationell tilläggsskatt (QDMTT).
  - GIR205 – Inga gällande beskattningsregler (N/A).
- Om flera beskattningsregler gäller inom en jurisdiktion ska alla lämpliga alternativ anges.

Element	Attribut	Längd	Typ	Obligatoriskt
GlobeStatus			globe:IDTypeGloBESStatus_EnumType	Validering

- Enhetens ställning enligt bestämmelserna om minimibesättning. Möjliga värden är följande:
  - GIR301 – Koncernenhet (Constitut Entity)
  - GIR302 – Genomflödesenhet, skattetransparent (Flow-through Entity – Tax Transparent)
  - GIR303 – Genomflödesenhet, omvänd hybrid (Flow-through Entity - Reverse Hybrid)
  - GIR304 – Hybrid (Hybrid Entity)
  - GIR305 – Fast driftsställe (Permanent Establishment)
  - GIR306 – Huvudenhet (Main Entity)
  - GIR307 – Minoritetsägd moderenhet (Minority-Owned Parent Entity)
  - GIR308 – Minoritetsägt dotterbolag (Minority-Owned Subsidiary)
  - GIR309 – Minoritetsägd koncernenhet (Minority-Owned Constituent Entity)
  - GIR310 – Investeringsenhet (Investment Entity)
  - GIR311 – Investeringsenhet inom försäkringsverksamhet (Insurance Investment Entity)
  - GIR312 – Värdepapperiseringsenheten (Securitisation Entity)
  - GIR313 – Samföretag (JV)
  - GIR314 – Samföretagets dotter (JV Subsidiary)
  - GIR315 – Koncernenhet utan väsentlig betydelse (Non-Material Constituent Entity)
  - GIR316 – Undantagen enhet (Excluded Entity)
  - GIR317 – Moderenhet som tillämpar den regel om inkomstinkludering som uppfyller villkoren enligt artikel 10.3.5 (Parent Entity required to apply a QIIR under Article 10.3.5)

- GIR318 – Enhet utanför koncernen (Non-group Member)
- Om flera ställningar är tillämpliga på enheten ska alla dessa anges.
- Om koncernenhetens ställning skiljer sig från ägarnas, ska ID-elementet anges separat för varje ägare. En sådan situation kan uppstå till exempel när den ena ägaren till en genomflödesenhet behandlar den som en skattetransparent enhet och den andra ägaren som en omvänd hybrid enhet. Då ska ID-elementet anges två gånger för samma genomflödesenhet.

### Excluded UPE ID type

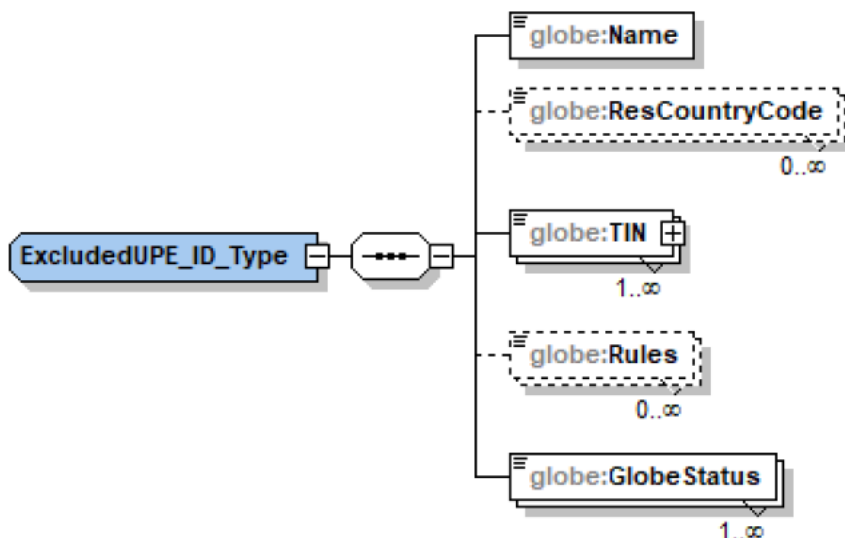

Element	Attribut	Längd	Typ	Obligatoriskt
ExcludedUPE ID			globe:ExcludedUPE ID_Type	Validering

- Identifieringsuppgifter om yttersta moderenheter (UPE, Excluded UPE) anges alltid med hjälp av de beskrivna elementen (inklusive TIN\_Type-strukturen, som beskrivs närmare senare i det här kapitlet).

Element	Attribut	Längd	Typ	Obligatoriskt
Name		1–200 tecken	stf:StringMin1Max200_Type	Validering

- Den yttersta moderenhetens officiella namn

Element	Attribut	Längd	Typ	Obligatoriskt
ResCountryCode		2 tecken	iso:CountryCode_Type	

- Landskod för den jurisdiktion där den yttersta moderenheten är belägen enligt 1 kap. i lagen om minimiskatt.
- Om enheten är belägen inom flera jurisdiktioner kan flera landskoder anges.

- Om den yttersta moderenheten är en undantagen enhet behöver staten där enheten är belägen inte anges. I annat fall är uppgiften obligatorisk.
- ResCountryCode grundar sig på listan ISO 3166-1 kompletterad med koden X5 som används för att ange uppgifter om enhet utan fast driftsställe (Stateless Constituent Entity).

Element	Attribut	Längd	Typ	Obligatoriskt
TIN		1–200 tecken	globe:TIN_Type	Validering

- Anges enligt strukturen TIN\_Type (se senare i det här kapitlet).

Element	Attribut	Längd	Typ	Obligatoriskt
Rules			globe:IDTypeRules_EnumType	

- De beskattningsregler för minimibeskattning som gäller under den räkenskapsperiod som rapporteras inom området för den yttersta moderenhetens fasta driftsställe. Möjliga värden är följande:
  - GIR201 – Kvalificerad regel om inkomstinkludering (QIIR) som endast tillämpas på lågbeskattade enheter inom andra jurisdiktioner.
  - GIR202 – Kvalificerad regeln om inkomstinkludering (QIIR) som även tillämpas på lågbeskattade enheter inom andra jurisdiktioner och inom moderenhetens jurisdiktion.
  - GIR203 – Kvalificerad regel om kompensation för bortfall i skattebetalning (QUTPR).
  - GIR204 – Kvalificerad nationell tilläggsskatt (QDMTT).
  - GIR205 – Inga gällande beskattningsregler (N/A).
- Om flera beskattningsregler gäller inom en jurisdiktion ska alla lämpliga alternativ anges.
- Om den yttersta moderenheten är en undantagen enhet behöver inga regler anges. I annat fall är uppgiften obligatorisk.

Element	Attribut	Längd	Typ	Obligatoriskt
GlobeStatus			globe:IDTypeGloBESStatus_EnumType	Validering

- Elementet anger enhetens ställning enligt bestämmelserna om minimibeskattning.
- Möjliga värden är följande:
  - GIR301 – Koncernenhet (Constitut Entity)
  - GIR302 – Genomflödesenhet, skattetransparent (Flow-through Entity – Tax Transparent)
  - GIR303 – Genomflödesenhet, omvänd hybridenhet (Flow-through Entity - Reverse Hybrid)
  - GIR304 – Hybridenhet (Hybrid Entity)
  - GIR305 – Fast driftsställe (Permanent Establishment)
  - GIR306 – Huvudenhet (Main Entity)
  - GIR307 – Minoritetsägd moderenhet (Minority-Owned Parent Entity)

- GIR308 – Minoritetsägt dotterbolag (Minority-Owned Subsidiary)
- GIR309 – Minoritetsägd koncernenhet (Minority-Owned Constituent Entity)
- GIR310 – Investeringsenhet (Investment Entity)
- GIR311 – Investeringsenhet inom försäkringsverksamhet (Insurance Investment Entity)
- GIR312 – Värdepapperiseringsenheten (Securitisation Entity)
- GIR313 – Samföretag (JV)
- GIR314 – Samföretagets dotterenhet (JV Subsidiary)
- GIR315 – Koncernenhet utan väsentlig betydelse (Non-Material Constituent Entity)
- GIR316 – Undantagen enhet (Excluded Entity)
- GIR317 – Moderenhet som tillämpar den regel om inkomstinkludering som uppfyller villkoren enligt artikel 10.3.5 (Parent Entity required to apply a QIIR under Article 10.3.5)
- GIR318 – Enhet utanför koncernen (Non-group Member)

### TIN\_Type

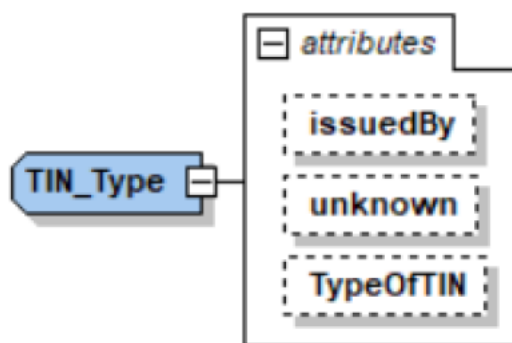

Element	Attribut	Längd	Typ	Obligatoriskt
TIN		1–200 tecken	globe:TIN_Type	Validering

- Med strukturen TIN\_Type anges det skattenummer som används vid minimibeskattningen i etableringsstaten för den yttersta moderenheten, koncernenheten, samföretaget eller dotterbolaget till ett samföretag.
- För finländska enheter ska alltid ett finländskt FO-nummer anges.
- Om en utländsk enhet inte har något skattenummer, kan en motsvarande kod, till exempel ett annat registreringsnummer, anges.
- För identifiering av en koncernenhet utan ett fast driftsställe anges det skattenummer eller annan motsvarande kod som används i minimibeskattningen inom den jurisdiktion där koncernenheten har grundats.
- Med strukturen TIN\_Type kan också det skattenummer som deklareringsstaten gett anges, om det finns ett sådant.
- Skattenumret anges alltid enligt den här strukturen.

- Om enheten saknar skattenummer eller en annan motsvarande kod ska NOTIN anges.

Element	Attribut	Längd	Typ	Obligatoriskt
TIN	issuedBy	2 tecken	iso:CountryCode_Type	

- I elementet anges den jurisdiktion som har utfärdat skattenumret.
- Uppgiften ska alltid anges, förutom om TIN unknown anges.
- När ett finländskt FO-nummer anges ska FI anges här.

Element	Attribut	Längd	Typ	Obligatoriskt
TIN	unknown	1 tecken	xsd:Boolean	

- Om enheten saknar skattenummer eller en annan motsvarande kod kan '1' = ja anges i det här elementet.

Element	Attribut	Längd	Typ	Obligatoriskt
TIN	TypeOfTIN		globe:TIN_EnumType	

- Typ av nummer som anges. Möjliga värden är följande:
  - GIR3001 – Skattenummer (Tax Identification Number)
  - GIR3002 – Annan motsvarande kod (Functionally equivalent number)
  - GIR3003 – Nummer för GIR-deklarering (Agreed GIR designated number)
  - GIR3004 – Ingen deklaration av skattenummer krävs (Not required to be reported)
- Det finländska FO-numret är av typen GIR3001.

### **Additional Data Point**

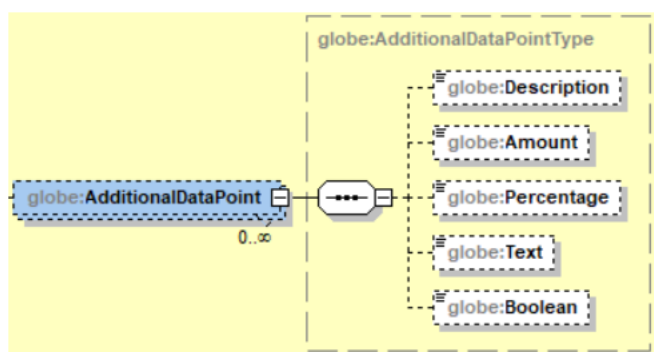

- Strukturen AdditionalDataPoint förekommer i olika delar av schemat och med den har man förberett sig på framtida behov av att anmäla tilläggsuppgifter som grundar sig på OECD:s anvisningar.
- Tills vidare anges ingenting med strukturen, så den beskrivs inte närmare i den här anvisningen. Anvisningen uppdateras omedelbart om strukturen till någon del tas i bruk.

## 5.3 GloBE Body

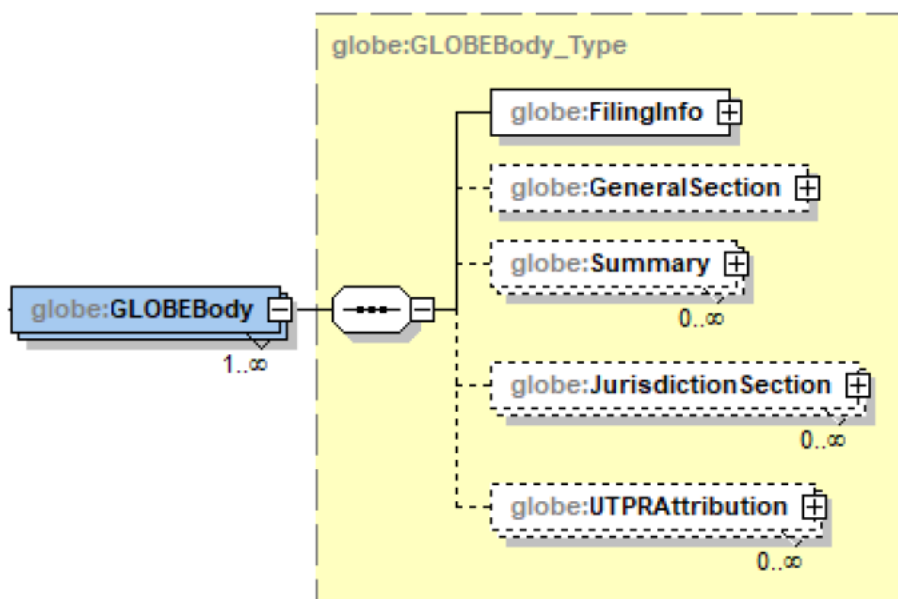

Strukturen GloBE Body innehåller datadeklarationens delar FilingInfo, GeneralSection, Summary, JurisdictionSection och UTPRAttribution.

Element	Attribut	Längd	Typ	Obligatoriskt
FilingInfo			globe:FilingInfo	Validering

- Uppgifter om bokslutet för den rapporterade enheten, stora koncernen och specificering av den räkenskapsperiod som rapporteras.
- Uppgifterna ska alltid anges.

Element	Attribut	Längd	Typ	Obligatoriskt
GeneralSection			globe:GeneralSectionType	

- Basuppgifter om koncernens enheter och koncernstruktur.
- Uppgifterna ska alltid anges, förutom om uppgifterna har angetts föregående år och det inte har skett några förändringar i dem.

Element	Attribut	Längd	Typ	Obligatoriskt
Summary			globe:SummaryType	

- Övergripande sammanfattning av uppgifterna om minimibeskattningen per koncernenheternas fasta driftsställen.
- Uppgifterna ska anges för alla jurisdiktioner där det finns enheter som ingår i koncernen. Inga uppgifterna behöver ange endast i sådana fall då ingen jurisdiktion har beskattningsrätt för eventuell tilläggsskatt inom jurisdiktionen.

Element	Attribut	Längd	Typ	Obligatoriskt

JurisdictionSection			globe:JurisdictionSectionType	
---------------------	--	--	-------------------------------	--

- Uppgifter per jurisdiktion för varje jurisdiktion där det finns enheter som ingår i en koncern. För jurisdiktionens del anges antingen uppgifter om en tillämplig presumtionsbestämmelse eller undantag, eller uträkningar av jurisdiktionens effektiva skattesats, vid behov beräkningar av tillägsskatten och uppgifter om fördelning av eventuell tillägsskatt.
- Beräkningar av inhemsk tillägsskatt anges i uppgifterna för de olika jurisdiktionerna i Finland.

Element	Attribut	Längd	Typ	Obligatoriskt
UTPRAttribution			globe:UTPRAttributionType	

- Uppgifter om fördelning av tillägsskatt i anslutning till regeln om kompensation för bortfall i skattebetalning (UTPR) mellan koncernenheternas fasta driftställen som tillämpar regeln om kompensation för bortfall i skattebetalning.
- Uppgifterna anges endast om det för räkenskapsperioden finns tillägsskatt som hänför sig till regeln om kompensation för bortfall i skattebetalning.

### 5.3.1 FilingInfo – Uppgifter om uppgiftslämnaren

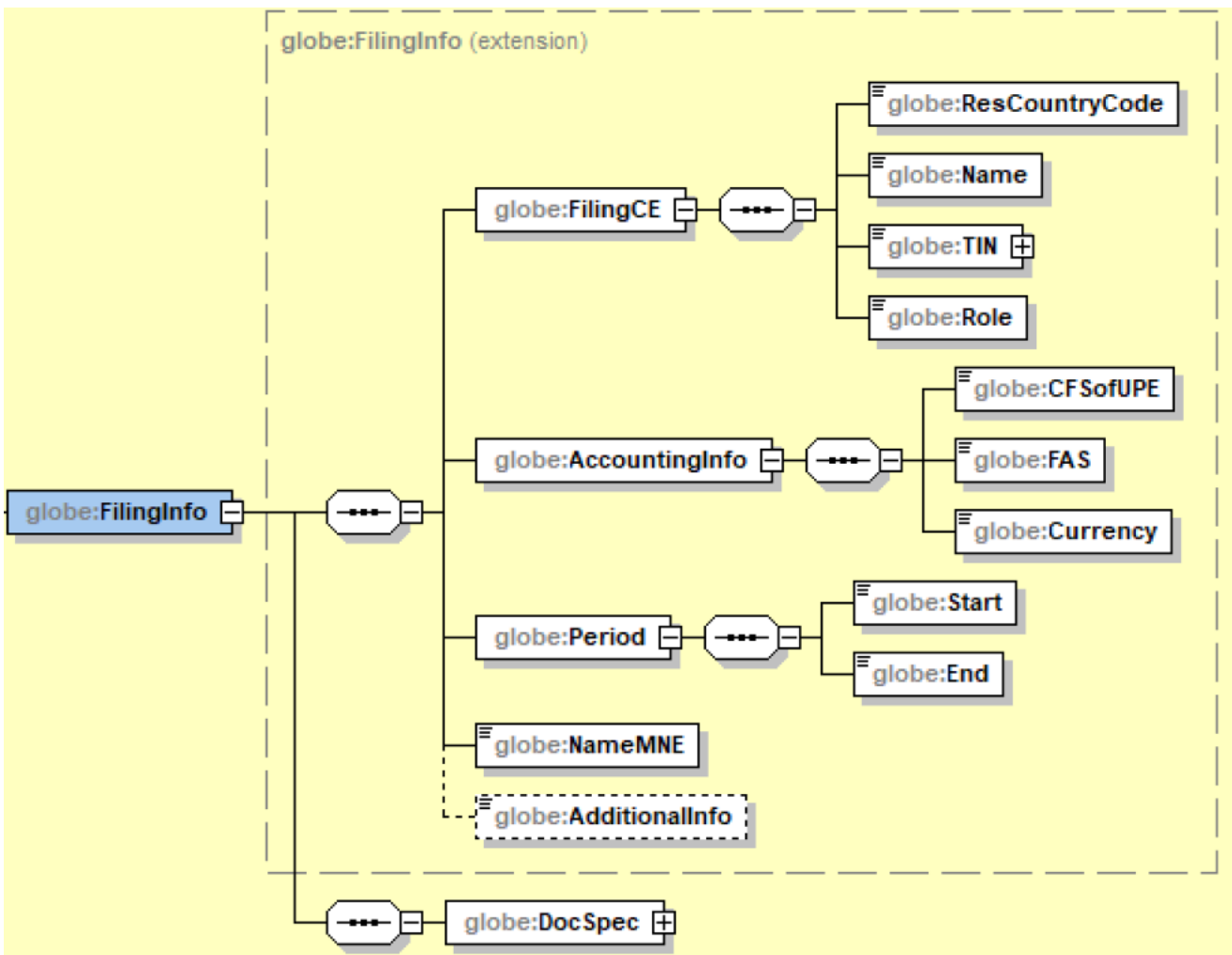

Uppgifter om uppgiftslämnaren anges med hjälp av de fyra grundelementen FilingCE, AccountingInfo, Period och NameMNE som beskrivs nedan.

### **FilingCE – Deklarerande koncernenhet**

Element	Attribut	Längd	Typ	Obligatoriskt
FilingCE				Validering

- Den koncernenhet som lämnar in tilläggsskatterapporten specificeras med hjälp av elementen ResCountryCode, Name, TIN och Role nedan.

Element	Attribut	Längd	Typ	Obligatoriskt
ResCountryCode		2 tecken	iso:CountryCode_Type	Validering

- Landskod för den jurisdiktion där den deklarerande koncernenheten är belägen enligt 1 kap. i lagen om minimiskatt.
- ResCountryCode grundar sig på standarden ISO 3166-1 Alpha 2.
- En finländsk deklarerande koncern anger FI här.

Element	Attribut	Längd	Typ	Obligatoriskt
Name		1–200 tecken	stf:StringMin1Max200_Type	Validering

- Den deklarerande koncernenhetens officiella namn.

Element	Attribut	Längd	Typ	Obligatoriskt
TIN		1–200 tecken	globe:TIN_Type	Validering

- Den deklarerande koncernenhetens skattenummer. En finländsk koncernen anger alltid FO-numret här.
- Skattenumret ska alltid anges enligt strukturen TIN\_Type som beskrivs ovan.

Element	Attribut	Längd	Typ	Obligatoriskt
Role			globe:FilingCERole_EnumType	Validering

- Den deklarerande koncernenhetens roll. Möjliga värden är följande:
  - GIR401 – Yttersta moderenhet (Ultimate Parent Entity)
  - GIR402 – Enhet som utses lämna deklARATION (Designated Filing Entity)
  - GIR403 – Utsedd lokal enhet (Designated Local Entity)
  - GIR404 – Koncernenhet (Constitut Entity)
  - GIR405 – Annan (Other)

- Rollerna GIR0403 och GIR0404 är endast möjliga i samband med lokala deklARATIONER.

### **AccountingInfo – Uppgifter om bokslutet**

Element	Attribut	Längd	Typ	Obligatoriskt
AccountingInfo				Validering

- Uppgifter om koncernbokslutet anges med hjälp av elementen CFSofUPE, FAS och Currency som beskrivs nedan.

Element	Attribut	Längd	Typ	Obligatoriskt
CFSofUPE			globe: FilingCECofUPE_EnumType	Validering

- Med elementet specificeras vilken punkt av definitionen i koncernbokslut det yttersta moderbolagets koncernbokslut uppfyller. Definitionen av koncernbokslut finns i artikel 10.1 i modellreglerna under Consolidated Financial Statements. I lagen om minimiskatt finns definitionen av koncernbokslut i 1 kap. 9 §. Möjliga värden är följande:
  - GIR501 – Bokslut som upprättats i enlighet med enhetens godtagbara redovisningsstandard och, i vilket tillgångar, skulder, intäkter, kostnader och kassaflöden för den enheten och för eventuella enheter som den har ett bestämmande inflytande i redovisas som om det var fråga om en enda ekonomisk helhet (minimiskattelagen 1 kap. 9 § 1 punkten)
  - GIR502 – Bokslut som en enhet upprättar i enlighet med en allmänt erkänd redovisningsstandard när koncernen består av en enhet och minst ett fast driftställe inom en annan jurisdiktion (minimiskattelagen 1 kap. 9 § 2 punkten)
  - GIR503 – Bokslut av den yttersta moderenheten som inte upprättats i enlighet med en allmänt erkänd redovisningsstandard och som har justerats för att undanröja i 34 betydande snedvridningar av konkurrensen (minimiskattelagen 1 kap. 9 § 3 punkten)
  - GIR504 – Bokslut som den yttersta moderenheten skulle ha varit skyldig att upprätta vid tillämpningen av en godkänd redovisningsstandard (minimiskattelagen 1 kap. 9 § 4 punkten).

Element	Attribut	Längd	Typ	Obligatoriskt
FAS		1–200 tecken	stf:StringMin1Max200_Type	Validering

- Bokslutsstandard enligt vilken den yttersta moderenheten har upprättat koncernbokslut.
- Om den yttersta moderenheten inte upprättar ett koncernbokslut, ska här anges den godtagbara bokslutsstandard på vilken den beräknade minimiskatten grundar sig eller den godkända bokslutsstandard vid vars tillämpning väsentliga skillnader som snedvrider konkurrensen har rättats.

Element	Attribut	Längd	Typ	Obligatoriskt
Currency		3 tecken	Iso:currCode_Type	Validering

- Koncernbokslutets rapporteringsvaluta för det yttersta moderbolaget enligt ISO-kodens lista 4217.
- Om den yttersta moderenheten inte upprättat ett koncernbokslut anges ISO-koden för den valuta som använts i beräkningen av minimiskatten.

#### **Period – Redovisningsår som rapporteras**

Element	Attribut	Längd	Typ	Obligatoriskt
Period				Validering

- Start- och slutdatum för den räkenskapsperiod som anges med hjälp av elementen CFSofUPE, FAS och Currency som beskrivs nedan.

Element	Attribut	Längd	Typ	Obligatoriskt
Start			xsd:date	Validering

- Startdatum för den räkenskapsperiod som anges i formen åååå-mm-dd.

Element	Attribut	Längd	Typ	Obligatoriskt
End			xsd:date	Validering

- Slutdatum för den räkenskapsperiod som anges i formen åååå-mm-dd.

#### **Name MNE – Koncernens namn**

Element	Attribut	Längd	Typ	Obligatoriskt
NameMNE		1–200 tecken	stf:StringMin1Max200_Type	Validering

- Det namn som allmänt används vid upprättande av koncernbokslut

#### **Additional Info – Tilläggsuppgifter**

Element	Attribut	Längd	Typ	Obligatoriskt
AdditionalInfo		1–4 000 tecken	stf:StringMin1Max4000_Type	

- Vid behov kan tilläggsuppgifter anges i elementet. Fältet är i första hand avsett för behov av tilläggsuppgifter som beror på att OECD:s administrativa anvisningar träder i kraft vid olika tidpunkter.

### **5.3.2 GeneralSection – Grundläggande uppgifter om koncernen**

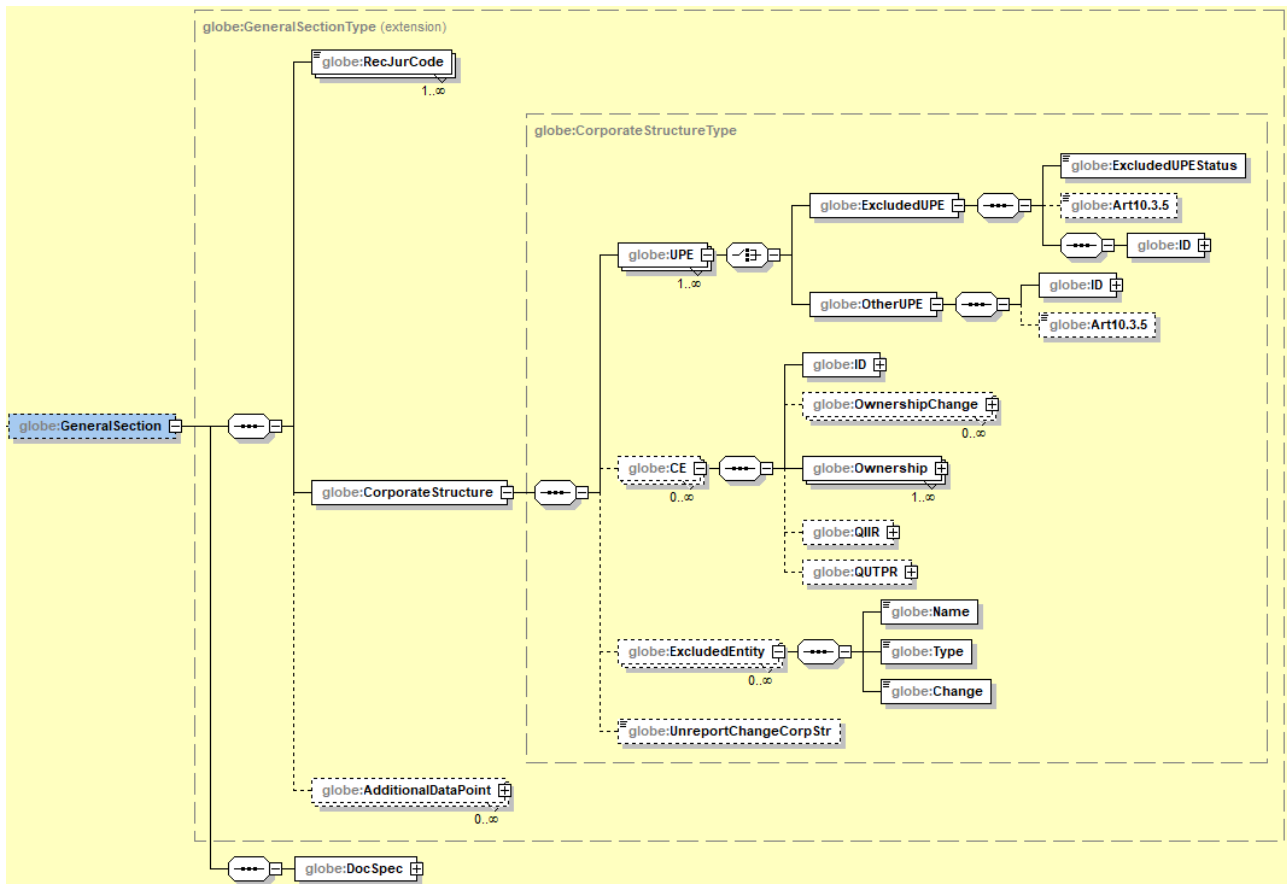

Grundläggande uppgifter om koncernen för den räkenskapsperiod som anges med hjälp av elementen RecJurCode och CorporateStructure.

### Receiving Jurisdiction Code – Mottagande jurisdiktioner

Element	Attribut	Längd	Typ	Obligatoriskt
RecJurCode		2 tecken	iso:CountryCode_Type	Validering

- De mottagande jurisdiktionernas landskod anges enligt standarden ISO 3166-1 Alpha 2. Till myndigheter i de här länderna skickas GeneralSection vid automatiskt informationsutbyte.
- Den rapporterande koncernen ska identifiera till vilka jurisdiktioner uppgifterna ska skickas, om koncernen lämnar en centraliserad tilläggsskatterapport på det sätt som avses i 8 kap. 5 § i lagen om minimiskatt.
- Om tilläggsskatterapporten görs lokalt eller om det är fråga om en stor inhemsk koncern, anges här FI.

### Corporate Structure – Koncernstruktur

Element	Attribut	Längd	Typ	Obligatoriskt
CorporateStructure			globe:CorporateStructureType	Validering

- Uppgifter om koncernens enheter och koncernstruktur anges med hjälp av följande element UPE, CE, ExcludedEntity och UnreportChangeCorpStr.

*UPE – Yttersta moderenhet*

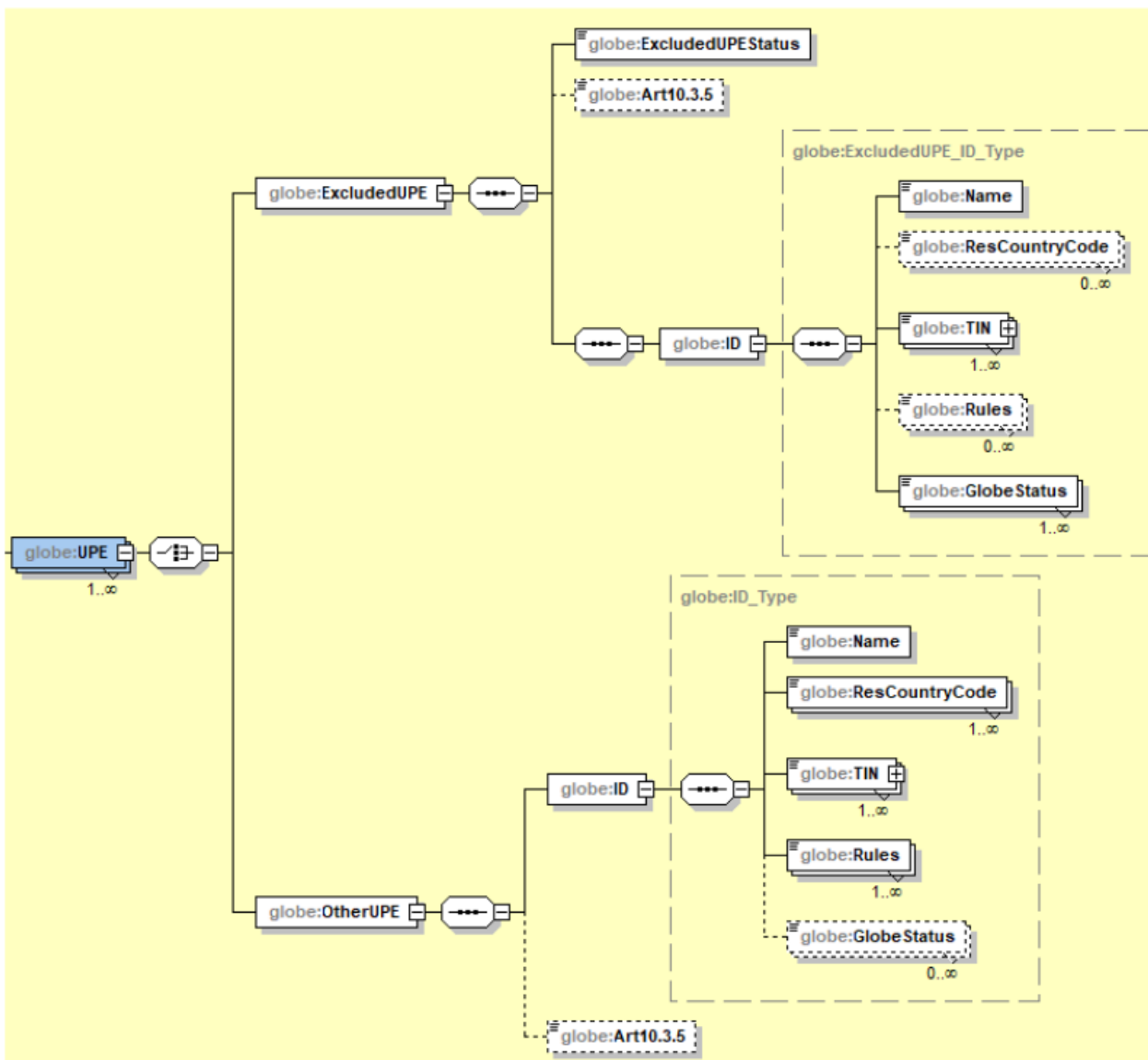

Element	Attribut	Längd	Typ	Obligatoriskt
UPE				Validering

- Identifieringsuppgifter för koncernens yttersta moderenhet.
- Om den yttersta moderenheten är en undantagen enhet anges de uppgifter som krävs i ExcludedUPE-strukturen.
- Om den yttersta moderenheten inte är en undantagen enhet, anges de uppgifter som krävs i OtherUPE-strukturen.
- Om det är fråga om en multimodal koncern ska uppgifterna anges separat för varje yttersta moderenhet.

Element	Attribut	Längd	Typ	Obligatoriskt
ExcludedUPE				Validation (Choice)

- Identifieringsuppgifter för den yttersta moderenheten när den är en undantagen enhet. För den yttersta moderenheten ska då anges typen av undantagen enhet, eventuell tillämpningssituation enligt artikel 10.3.5 samt moderenhetens identifieringsuppgifter.

Element	Attribut	Längd	Typ	Obligatoriskt
ExcludedUPEStatus			globe:ExcludedUPE_EnumType	Validering

- Vilken typ av undantagen enhetens det är fråga om anges genom att välja ett lämpligt alternativ. Möjliga värden är följande:
  - GIR601 – Myndighetsenhet (Governmental Entity)
  - GIR602 – Internationell organisation (International Organisation)
  - GIR603 – Ideell organisation (Non-profit Organisation)
  - GIR604 – Pensionsfond (Pension Fund)
  - GIR605 – Investeringsfond, som är den yttersta moderenheten (Investment Fund that is the UPE)
  - GIR606 – Investeringsinstrument för fast egendom, som är den yttersta moderenheten (Real Estate Investment Vehicle that is the UPE)

Element	Attribut	Längd	Typ	Obligatoriskt
Art10.3.5		2 tecken	iso:CountryCode_Type	

- Elementet specificerar en jurisdiktion som kräver att moderenheten tillämpar en regel om inkomstinkludering (QIIR) enligt artikel 10.3.5, även om moderenheten är belägen inom en annan jurisdiktion.
- Uppgiften anges med en landskod som grundar sig på standarden ISO 3166-1 Alpha 2.

Element	Attribut	Längd	Typ	Obligatoriskt
ID			globe:ExcludedUPE_ID_Type	Validering

- Om den yttersta moderenheten är en undantagen enhet anges dess identifieringsuppgifter enligt strukturen ExcludedUPE\_ID\_Type (se kapitel 5.2 ovan).

Element	Attribut	Längd	Typ	Obligatoriskt
OtherUPE				Validation (Choice)

- Identifieringsuppgifter för den yttersta moderenheten när den inte är en undantagen enhet. För den yttersta moderenheten ska då anges eventuell tillämpningssituation enligt artikel 10.3.5 samt moderenhetens identifieringsuppgifter.

Element	Attribut	Längd	Typ	Obligatoriskt
Art10.3.5		2 tecken	iso:CountryCode_Type	

- Elementet specificerar en jurisdiktion som kräver att moderenheten tillämpar en regel om inkomstinkludering (QIIR) enligt artikel 10.3.5, även om moderenheten är belägen inom en annan jurisdiktion.
- Uppgiften anges med en landskod som grundar sig på standarden ISO 3166-1 Alpha 2.

Element	Attribut	Längd	Typ	Obligatoriskt
ID			globe:ID_Type	Validering

- Identifieringsuppgifterna för den yttersta moderenheten anges enligt strukturen ID\_Type (se kapitel 5.2 ovan).

*Constituent Entities and members of JV Groups – Koncernenheter och medlemmar i samföretagskoncerner*

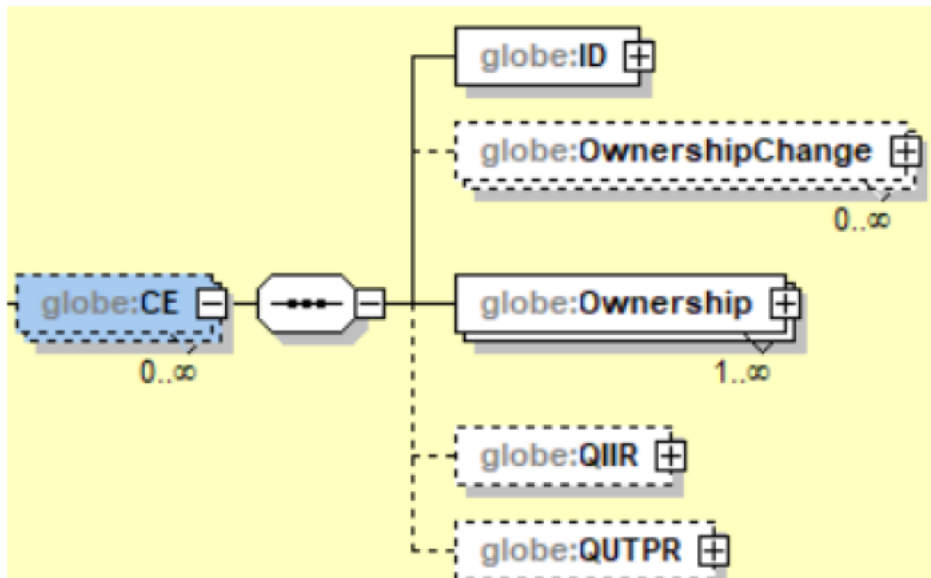

Element	Attribut	Längd	Typ	Obligatoriskt
CE				

- Uppgifter om koncernens enheter och samföretagskoncernens medlemmar anges med hjälp av följande element ID, OwnershipChange, Ownership, QIIR och QUTPR.
- Uppgifterna skall anges för alla medlemmar i koncernenheterna och samföretagskoncernerna.

Element	Attribut	Längd	Typ	Obligatoriskt
ID			globe:ID_Type	Validering

- Identifieringsuppgifter för koncernenhetens och samföretagskoncernens medlemmars anges enligt strukturen ID\_Type (se kapitel 5.2 ovan).

### OwnershipChange

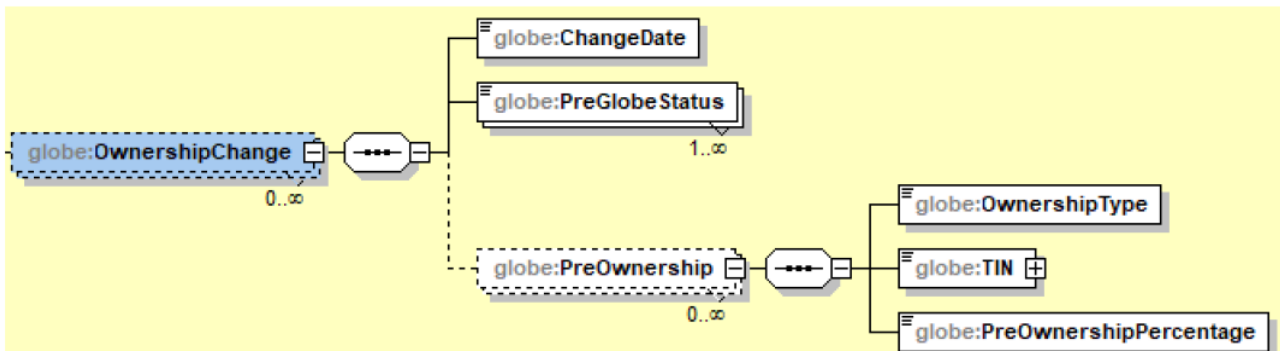

Element	Attribut	Längd	Typ	Obligatoriskt
OwnershipChange				

- Förändringar i koncernstrukturen under den räkenskapsperiod som anges enhetsspecifikt med hjälp av de nedan beskrivna elementen ChangeDate, PreGlobeStatus och PreOwnership.
- Om det under den räkenskapsperiod som rapporten gäller har skett en sådan förändring i enhetens ägo att den har påverkat beräkningen av den effektiva skattesatsen eller beräkningen eller fördelning av tilläggsskatten ska uppgifterna rapporteras. Om det inte har skett några sådana förändringar i enhetens ägo behöver inga uppgifter rapporteras.

Element	Attribut	Längd	Typ	Obligatoriskt
ChangeDate			xsd:date	Validering

- Datum då ändringen skedde, i formen åååå-mm-dd.
- Om det har skett flera ändringar i enheten under den räkenskapsperiod som rapporten gäller ska de anges separat.

Element	Attribut	Längd	Typ	Obligatoriskt
PreGlobeStatus			globe:IDGloBESStatus_EnumType	Validering

- Enhetens ställning enligt bestämmelserna om minimibeskattnings före förändringen. Möjliga värden är följande:
  - GIR701 – Koncernenhet (Constitut Entity)
  - GIR702 – Genomflödesenhet, skattetransparent (Flow-through Entity – Tax Transparent)
  - GIR703 – Genomflödesenhet, omvänd hybrid (Flow-through Entity - Reverse Hybrid)
  - GIR704 – Hybrid (Hybrid Entity)
  - GIR705 – Fast driftställe (Permanent Establishment)

- GIR706 – Huvudenhet (Main Entity)
  - GIR707 – Minoritetsägd moderenhet (Minority-Owned Parent Entity)
  - GIR708 – Minoritetsägt dotterbolag (Minority-Owned Subsidiary)
  - GIR709 – Minoritetsägd koncernenhet (Minority-Owned Constituent Entity)
  - GIR710 – Investeringsenhet (Investment Entity)
  - GIR711 – Investeringsenhet inom försäkringsverksamhet (Insurance Investment Entity)
  - GIR712 – Värdepapperiseringsenheten (Securitisation Entity)
  - GIR713 – Samföretag (JV)
  - GIR714 – Samföretagets dotterenhet (JV Subsidiary)
  - GIR715 – Koncernenhet utan väsentlig betydelse (Non-Material Constituent Entity)
  - GIR716 – Delägd moderenhet (Partially Owned Parent Entity, POPE)
  - GIR717 – Mellanliggande moderenhet (Intermediate Parent Entity)
  - GIR718 – Yttersta moderenhet (Ultimate Parent Entity)
  - GIR719 – Undantagen enhet (Excluded Entity)
  - GIR720 – Moderenhet som tillämpar den regel om inkomstinkludering som uppfyller villkoren enligt artikel 10.3.5 (Parent Entity required to apply a QIIR under Article 10.3.5)
  - GIR721 – Enhet utanför koncernen (Non-group Member)
- Om flera alternativ är tillämpliga på enheten ska alla dessa anges.

Element	Attribut	Längd	Typ	Obligatoriskt
PreOwnership				

- De enheter som ägde koncernen före den första förändringen under den räkenskapsperiod som rapporteras och dessa enheters ägarandel anges med hjälp av följande element OwnershipType, TIN och PreOwnershipPercentage.
- Inga uppgifter behöver anges för sådana enheter som var undantagna före förändringen.

Element	Attribut	Längd	Typ	Obligatoriskt
OwnershipType			globe:OwnershipType_EnumType	

- Elementet anger hurdan enhet koncernenhetens direkta ägare är.
- Om den direkta ägaren är en undantagen enhet eller en enhet utanför koncernen, anges hurdan enhet koncernenhetens indirekta ägare är.
- Ägandet av de undantagna enheterna och enheterna utanför koncernen anges som sammanlagd andel.
- Möjliga värden är följande:
  - GIR801 – Yttersta moderenhet (UPE)
  - GIR802 – Koncernenhet (Constitut Entities)

- GIR803 – Samföretag (JV's)
- GIR804 – Samföretagets dotterbolag (JV Subsidiaries)
- GIR805 – Undantagna enheter (Excluded Entities, aggregate)
- GIR806 – Enhet utanför koncernen (Non-group members )

Element	Attribut	Längd	Typ	Obligatoriskt
TIN		1–200 tecken	globe:TINType	Validering

- Skattenummer för den enhet som hade en direkt ägarandel i koncernen före förändringen under den räkenskapsperiod som rapporteras.
- Om den ingående enheten är en finländsk koncernenhet anges alltid FO-numret här.
- Om den ingående enheten är en undantagen enhet som inte är koncernens yttersta moderenhet eller en enhet utanför koncernen, behöver inget skattenummer anges, eftersom ägandet anmäls som gemensam andel. I sådana fall anges NOTIN.
- Skattenumret ska alltid anges enligt strukturen TIN\_Type som beskrivs ovan.

Element	Attribut	Längd	Typ	Obligatoriskt
PreOwnershipPercentage		1–6 tecken	globe:percentage	Validering

- Den direkta ägarens ägarandel i koncernen före förändringen under den räkenskapsperiod som rapporteras.
- Om koncernen ägdes direkt av flera undantagna enheter eller enheter utanför koncernen, uppges deras sammanlagda ägarandel.
- Procenttalet anges i decimalform, mellan 0–1, med högst fyra decimalers noggrannhet.

#### Ownership

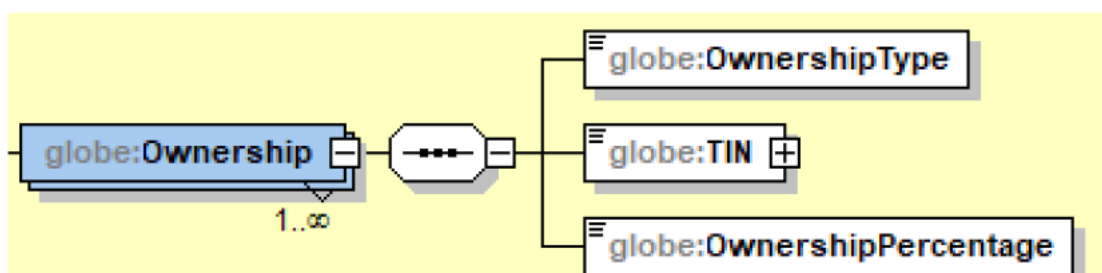

Element	Attribut	Längd	Typ	Obligatoriskt
Ownership				Validering

- Vilken andel koncernenheternas och samföretagskoncernernas medlemmar äger vid utgången av den räkenskapsperiod som anges med hjälp av de nedan beskrivna elementen OwnershipType, TIN och Ownership Percentage.

Element	Attribut	Längd	Typ	Obligatoriskt
OwnershipType			globe:OwnershipType_EnumType	Validering

- Elementet anger hurdan enhet koncernenhetens direkta ägare är.
- Om den direkta ägaren är en undantagen enhet eller en enhet utanför koncernen, anges hurdan enhet koncernenhetens indirekta ägare är.
- Ägandet av de undantagna enheterna och enheterna utanför koncernen anges som sammanlagd andel.
- Möjliga värden är följande:
  - GIR801 – Yttersta moderenhet (UPE)
  - GIR802 – Koncernenhet (Constitut Entities)
  - GIR803 – Samföretag (JV's)
  - GIR804 – Samföretagets dotterbolag (JV Subsidiaries)
  - GIR805 – Undantagna enheter (Excluded Entities, aggregate)
  - GIR806 – Enhet utanför koncernen (Non-group members )

Element	Attribut	Längd	Typ	Obligatoriskt
TIN		1–200 tecken	globe:TINType	Validering

- Skattenummer för den enhet som hade en direkt ägarandel i koncernen vid slutet av den räkenskapsperiod som rapporteras.
- Om den ingående enheten är en finländsk koncernenhet anges alltid FO-numret här.
- Om den ingående enheten är en undantagen enhet som inte är koncernens yttersta moderenhet eller en enhet utanför koncernen, behöver inget skattenummer anges, eftersom ägandet anmäls som gemensam andel. I sådana fall anges NOTIN.
- Skattenumret ska alltid anges enligt strukturen TIN\_Type som beskrivs ovan.

Element	Attribut	Längd	Typ	Obligatoriskt
OwnershipPercentage		1–6 tecken	globe:percentage	Validering

- Den direkta ägarens ägarandel i koncernenheten vid slutet av den räkenskapsperiod som rapporteras.
- Om koncernen ägdes direkt av flera undantagna enheter eller enheter utanför koncernen, uppges deras sammanlagda ägarandel.
- Om koncernen ägdes indirekt av en enhet som hör till koncernen och den direkta ägaren var en undantagen enhet eller en enhet utanför koncernen, anmäls det indirekta innehavet (sammanräknat med den indirekta ägarens eventuella direkta ägarandel).
- Procenttalet anges i decimalform, mellan 0–1, med högst fyra decimalers noggrannhet.

QIIR

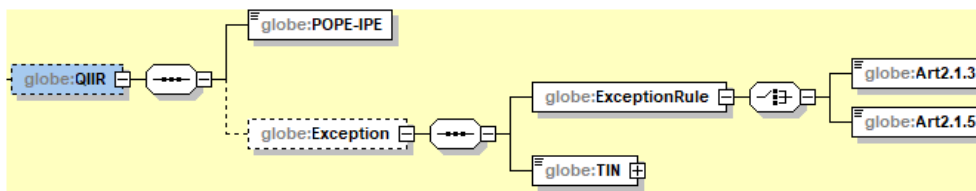

Element	Attribut	Längd	Typ	Obligatoriskt
QIIR				

- Med elementet anges om delägda moderenheter (POPE) eller mellanliggande moderenheter (Immediate Parent Entity) är skyldiga att tillämpa en regel om inkomstinkludering (QIIR) som uppfyller villkoren.
- Uppgiften anges endast om det i den stat där koncernenheten är belägen finns en kvalificerad gällande regel om inkomstinkludering och koncernenheten antingen är en delägd moderenhet eller en mellanliggande moderenhet.

Element	Attribut	Längd	Typ	Obligatoriskt
POPE-IPE			globe:POPEIPE_EnumType	Validering

- Typ av moderenhet. Möjliga värden är följande:
  - GIR901 – Delägd moderenhet (POPE)
  - GIR902 – Mellanliggande moderenhet (Intermediate Parent Entity)
  - GIR903 – Moderenhet som tillämpar den regel om inkomstinkludering som uppfyller villkoren enligt artikel 10.3.5 (Parent Entity required to apply a QIIR under Article 10.3.5)

Element	Attribut	Längd	Typ	Obligatoriskt
Exception				

- Befrielse från tillämpning av regeln om inkomstinkludering för mellanliggande moderenheter eller delägda moderenheter meddelas med hjälp av de nedan beskrivna elementen ExceptionRule, Art2.1.3, Art2.1.5 och TIN.
- En mellanliggande moderenhet kan undantas från att tillämpa regeln om inkomstinkludering på grund av att den yttersta moderenheten eller en annan mellanliggande moderenhet tillämpar regeln om inkomstinkludering (artikel 2.1.3) eller en delägd moderenhet på grund av att en annan delägd moderenhet som är skyldig att tillämpa regeln om inkomstinkludering som uppfyller villkoren äger den i sin helhet (artikel 2.1.5 i modellstadgarna). Dessa artiklar motsvarar 2 kap. 3 § 3 mom. och 2 kap. 5 § 3 mom. i lagen om minimiskatt.

Element	Attribut	Längd	Typ	Obligatoriskt
ExceptionRule				Validering

- Om undantag tillämpas ska det anges vilkendera artikeln, 2.1.3 eller 2.1.5 som undantaget grundar sig på.

Element	Attribut	Längd	Typ	Obligatoriskt
Art2.1.3		1 tecken	xsd:boolean	Validation (Choice)

- Om en mellanliggande moderenhet har undantagits från att tillämpa regeln om inkomstinkludering på grund av att den yttersta moderenheten eller en annan mellanliggande moderenhet tillämpar regeln om inkomstinkludering anges 1 = ja.

Element	Attribut	Längd	Typ	Obligatoriskt
Art2.1.5		1 tecken	xsd:boolean	Validation (Choice)

- Om en delägd moderenhet har undantagits från att tillämpa regeln om inkomstinkludering på grund av att en annan delägd moderenhet som är skyldig att tillämpa en regel om inkomstinkludering som uppfyller villkoren äger den i sin helhet, anges 1 = ja.
- Därtill ska skattenumret för den delägda koncernenheten som i en sådan situation tillämpar regeln om inkomstinkludering som uppfyller villkoren.

Element	Attribut	Längd	Typ	Obligatoriskt
TIN		1–200 tecken	globe:TINType	Validering

- Med elementet anges skattenumret för den delägda moderenhet som är skyldig att tillämpa en regel om inkomstinkludering som uppfyller villkoren och som helt och hållet äger den delägda moderenhet som med stöd av art. 2.1.5. undantagits från regeln om inkomstinkludering.
- Om den ingående enheten är en finländsk koncernenhet anges alltid FO-numret här.
- Skattenumret ska alltid anges enligt strukturen TIN\_Type som beskrivs ovan.

#### QUTPR

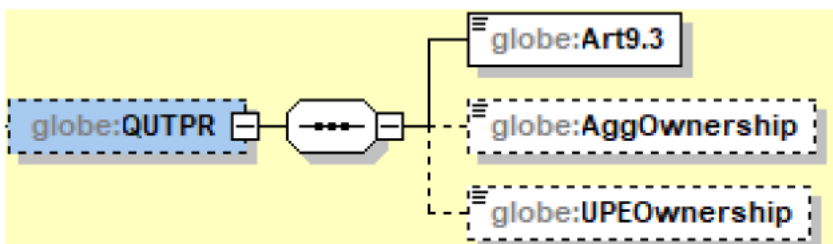

Element	Attribut	Längd	Typ	Obligatoriskt
QUTPR				

- Hur regeln om underbeskattade vinster (UTPR) tillämpas i förhållande till koncernenheten anges med hjälp av elementen Art9.3, AggOwnership och UPEOwnership som beskrivs nedan.
- I elementet anges ingenting när ingen jurisdiktion har beskattningsrätt som grundar sig på regeln om kompensation för bortfall i skattebetalning i förhållande till koncernenhetens fasta driftsställe, eller när övergångsperiodens Safe harbour-regler om underbeskattade vinster (UTPR Safe Harbour) är tillämpliga på koncernenhetens fasta driftsställe.

Element	Attribut	Längd	Typ	Obligatoriskt
Art9.3		1 tecken	xsd:boolean	Validering

- Ange 1 = ja när övergångsbestämmelsen är tillämplig på en multinationell koncern eller en stor inhemsk koncern som befinner sig i början av sin internationella verksamhet.
- När övergångsbestämmelsen tillämpas anges ingenting i följande två element.
- I de följande två elementen anges uppgifter endast när en koncernenhet inte har en sådan moderenhet som tillämpar regeln om inkomstinkludering och som helt äger koncernenheten.

Element	Attribut	Längd	Typ	Obligatoriskt
AggOwnership		1–6 tecken	globe:percentage	

- Koncernens moderenheters sammanlagda ägarandel i koncernenheten.
- I den sammanlagda ägarandelen beaktas den direkta eller indirekt ägarintresse hos sådana moderenheter som är skyldiga att tillämpa regeln om inkomstinkludering i förhållande till koncernenheten.
- Om koncernenheten inte har en enda moderenhet som tillämpar regeln för inkomstinkludering anges 0.
- Ägarandelen anges som decimaltal mellan 0 och 1, med högst fyra decimalers noggrannhet.
- För medlemmarna i en samföretagskoncern anges i elementet den andel av total tilläggsskatt som fördelas till koncernen. Om ingen moderenhet är skyldig att tillämpa regeln om inkomstinkludering i förhållande till det gemensamma företaget eller dotterbolaget till det gemensamma företaget, anges 0.

Element	Attribut	Längd	Typ	Obligatoriskt
UPEOwnership		1 tecken	xsd:boolean	

- Om koncernens andel av koncernenhetens innehav i sin helhet innehas av sådana moderenheter som är skyldiga att tillämpa en regel om inkomstinkludering som uppfyller villkoren (QIIR), anges här 1 = ja.

#### *Excluded Entities – Undantagna enheter*

Element	Attribut	Längd	Typ	Obligatoriskt
ExcludedEntity				

- Uppgifter om undantagna enheter som ingår i koncernen lämnas med hjälp av nedan beskrivna element Name, Change och Type, förutom för en sådan undantagen enhet som är koncernens yttersta moderbolag. Uppgifterna anges med elementet ExcludedUPE ID, såsom beskrivs ovan.
- Uppgifterna anges enligt den rapporterade räkenskapsperiodens slutdatum.

Element	Attribut	Längd	Typ	Obligatoriskt

Name		1–200 tecken	stf:StringMin1Max200_Type	Validering
------	--	--------------	---------------------------	------------

- Den undantagna enhetens officiella namn.

Element	Attribut	Längd	Typ	Obligatoriskt
Change		1 tecken	xsd:boolean	Validering

- Om det har skett förändringar i den undantagna enhetens namn eller typ under den rapporterade räkenskapsperioden anges 1 = ja.

Element	Attribut	Längd	Typ	Obligatoriskt
Type			globe:ExcludedEntity_EnumType	Validering

- Typ av undantagen enhet Möjliga värden är följande:
  - GIR1001 – Myndighetsenhet (Governmental Entity)
  - GIR1002 – Internationell organisation (International Organisation)
  - GIR1003 – Ideell organisation (Non-profit Organisation)
  - GIR1004 – Pensionsfond (Pension Fund)
  - GIR1005 – Investeringsfond, som är den yttersta moderenheten (Investment Fund that is the UPE)
  - GIR1006 – Investeringsinstrument för fast egendom, som är den yttersta moderenheten (Real Estate Investment Vehicle that is the UPE)
  - GIR1007 – Enhet som ägs av undantagna enheter enligt 1 kap. 3 § 3 mom. 1 punkten i lagen om minimiskatt (Entity owned by Excluded Entities under Article 1.5.2 (a)).
  - GIR1008 – Enhet som ägs av undantagna enheter enligt 1 kap. 3 § 3 mom. 2 punkten i lagen om minimiskatt (Entity owned by Excluded Entities under Article 1.5.2 (b)).

#### Ändringar i koncernstrukturen som inte har rapporterats – Unreported Change Corporate Structure

Element	Attribut	Längd	Typ	Obligatoriskt
UnreportChangeCorpStr		1 tecken	xsd:boolean	

- Elementet anger om det har skett sådana förändringar i koncernstrukturen som inte har behövt anmälas i OwnershipChange-strukturen, eftersom de inte påverkade beräkningen av den effektiva skattesatsen, beräkningen av tillägsskatten eller fördelningen av den.
- Om ändringar har skett anges 1 = ja, om inte anges 0 = nej.

### 5.3.3 Summary – Sammandrag per jurisdiktion

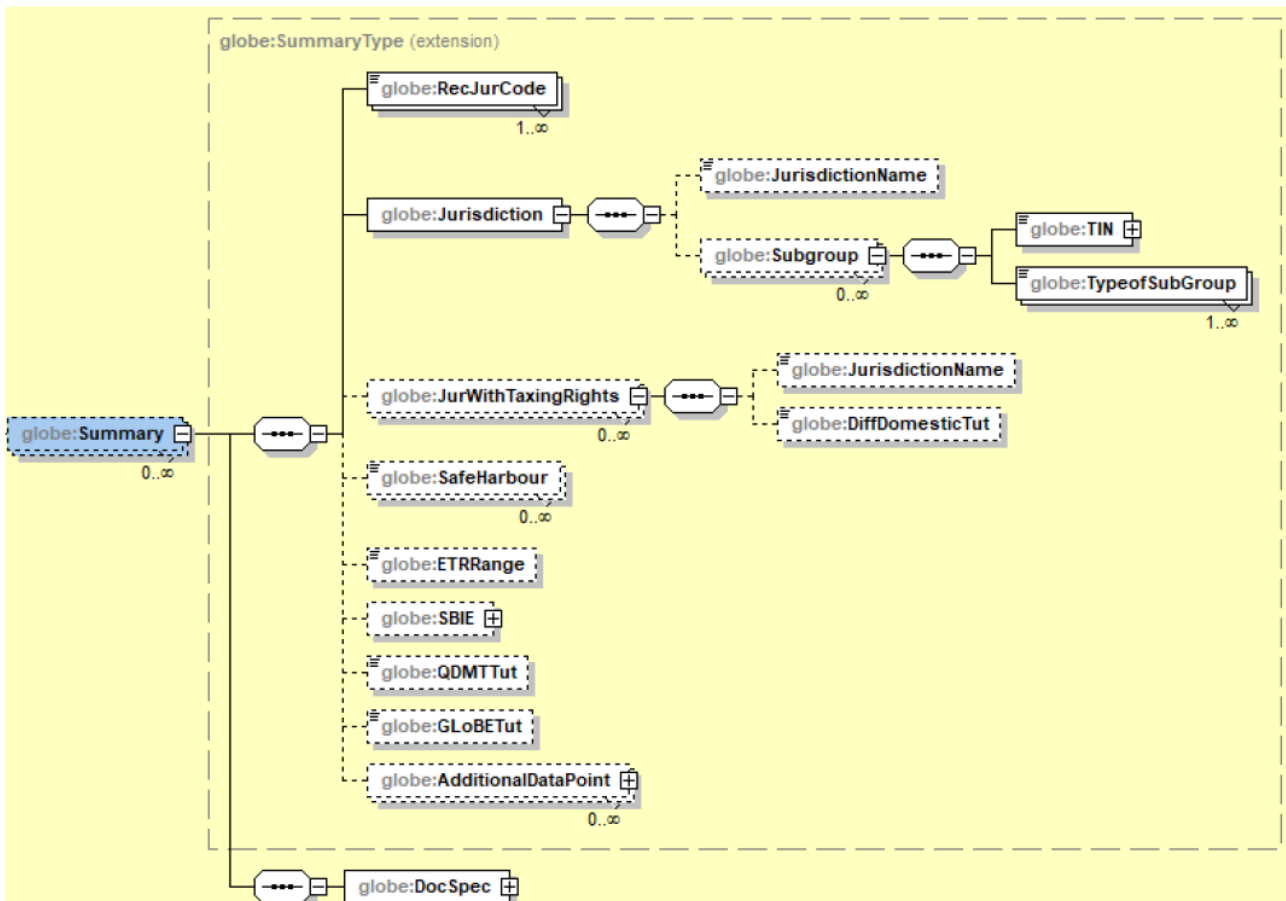

Element	Attribut	Längd	Typ	Obligatoriskt
Summary			globe:SummaryType	

- Sammanfattning av tillämpningen av bestämmelserna om minimiskatt inom alla jurisdiktioner där enheter som ingår i koncernen finns anges med hjälp av följande element: RecJurCode, Jurisdiction, JurWithTaxingRights, SafeHarbour, ETRRange, SBIE, QDMTTut och GLoBETut.
- Inga sammanfattande uppgifterna behöver anges endast om ingen jurisdiktion har beskattningsrätt för på grund av den låga beskattningen i jurisdiktionen i fråga.

### Receiving Jurisdiction Code – Mottagande jurisdiktioner

Element	Attribut	Längd	Typ	Obligatoriskt
RecJurCode		2 tecken	iso:CountryCode_Type	Validering

- De mottagande jurisdiktionernas landskod anges enligt standarden ISO 3166-1 Alpha 2. Till myndigheter i de här länderna skickas uppgifterna i delen Summary vid automatiskt informationsutbyte.
- Den rapporterande koncernen ska identifiera till vilka jurisdiktioner uppgifterna ska skickas, om koncernen lämnar en centraliserad tilläggsskatterapport på det sätt som avses i 8 kap. 5 § i lagen om minimiskatt.

- Om tilläggsskatterapporten görs lokalt eller om det är fråga om en stor inhemsk koncern, anges här FI.

### **Jurisdiction – Jurisdiktion**

Element	Attribut	Längd	Typ	Obligatoriskt
Jurisdiction				Validering

- Jurisdiktion för vilken de sammanfattade uppgifterna anges med hjälp av elementen JurisdictionName och Subgroup som beskrivs nedan.

Element	Attribut	Längd	Typ	Obligatoriskt
JurisdictionName		2 tecken	iso:CountryCode_Type	

- Jurisdiktionens landskod anges enligt standarden ISO3166-1 Alpha 2.

Element	Attribut	Längd	Typ	Obligatoriskt
Subgroup				

- Om beräkningarna av den effektiva skattesatsen och tilläggsskatten ska göras per undergrupp och inte per jurisdiktion, anges uppgifterna om undergruppen med hjälp av elementen TIN och TypeofSubgroup på det sätt som beskrivs nedan.

Element	Attribut	Längd	Typ	Obligatoriskt
TIN		1–200 tecken	globe:TIN_Type	Validering

- Skattenummer för undergruppens högsta enhet.
- Om undergruppens högsta enhet är finländsk anges FO-numret här.
- Skattenumret ska alltid anges enligt strukturen TIN\_Type som beskrivs ovan.

Element	Attribut	Längd	Typ	Obligatoriskt
TypeofSubgroup			globe:TypeofSubGroup_EnumType	Validering

- Typ av undergrupp. De möjliga alternativen är följande:
  - GIR1101 – Koncernenhet (Constitut Entities)
  - GIR1102 – Minoritetsägd undergrupp (Minority-Owned Subgroup)
  - GIR1103 – Minoritetsägda koncernenheter (Standalone MOCEs)
  - GIR1104 – Investeringsenhet (Investment Entities)
  - GIR1105 – Samföretagskoncern (JV Group)
  - GIR1106 – En statslös koncernenhet (Stateless Constituent Entity)

### **Jurisdiction With Taxing Rights – Jurisdiktion med beskattningsrätt**

Element	Attribut	Längd	Typ	Obligatoriskt
JurWithTaxingRights				

- Alla jurisdiktioner som på basis av tillämpningsordningen för beskattningsregler för minimibesattningen har beskattningsrätt till eventuell tilläggsskatt från jurisdiktionen samt den omfattning av tilläggsskatt som beräknats utifrån nationell lag anges med hjälp av elementen JurisdictionName och DiffDomesticTut.
- Om ingen jurisdiktion har beskattningsrätt till tilläggsskatt som uppkommer inom en jurisdiktion anges ingenting här.

Element	Attribut	Längd	Typ	Obligatoriskt
JurisdictionName		2 tecken	iso:CountryCode_Type	

- Landskoden för en jurisdiktion med beskattningsrätt ska anges enligt standarden ISO 3166-1 Alpha 2.
- En jurisdiktion har beskattningsrätt i förhållande till en annan jurisdiktion, om den tilläggsskatt som bildas inom den andra jurisdiktionen kan beskattas inom jurisdiktionen antingen med stöd av regeln om inkomstinkludering eller regeln om kompensation för bortfall i skattebetalning.
- En jurisdiktion har beskattningsrätt inom sitt eget område om där finns en kvalificerad nationell tilläggsskatt som uppfyller villkoren eller om man inom jurisdiktionen i fråga tillämpar regeln om inkomstinkludering även på tilläggsskatt för lågbeskattade inhemska dotterbolag.

Element	Attribut	Längd	Typ	Obligatoriskt
DiffDomesticTut			globe:globeTuT_EnumType	

- Nivån på den tilläggsskatt som beräknats med stöd av den nationella lagen, ifall dess belopp avviker från det tilläggsskattebelopp som beräknats enligt modellbestämmelserna. De möjliga alternativen är följande:
  - GIR1501 – Ingen tilläggsskatt
  - GIR1502 – Under 1 miljon euro
  - GIR1503 – Mellan 1 och 5 miljoner euro
  - GIR1504 – Mellan 5 och 25 miljoner euro
  - GIR1505 – Mellan 25 och 50 miljoner euro
  - GIR1506 – Mellan 50 och 75 miljoner euro
  - GIR1507 – Mellan 75 och 100 miljoner euro
  - GIR1508 – Mellan 100 och 250 miljoner euro
  - GIR1509 – 250 miljoner euro eller mer

### **Safe Harbour – Safe harbour-regler**

Element	Attribut	Längd	Typ	Obligatoriskt
SafeHarbour			globe:SafeHarbour_EnumType	

- Om tilläggsskatten för en jurisdiktion har sänkts till noll på basis av en Safe harbour-regel eller ett undantag, anges vilken Safe harbour-regel eller vilket undantag (exclusion) som har tillämpats inom jurisdiktionen. De möjliga alternativen är följande:
  - GIR1201 – Undantag av mindre betydelse (De minimis Exclusion)
  - GIR1202 – Safe harbour-regel om inhemsk tilläggsskatt (QDMTT safe harbour)
  - GIR1203 – Övergångsperiodens Safe harbour-regel om landspecifik skatterapportering – de minimis-regeln (Transitional CbCR Safe Harbour – De minimis test)
  - GIR1204 – Övergångsperiodens Safe harbour-regel om landspecifik skatterapportering – regel om förenklad effektiv skattesats (Transitional CbCR Safe Harbour – ETR test)
  - GIR1205 – Övergångsperiodens Safe harbour-regel om landspecifik skatterapportering – bestämmelse om avdrag för substansbeloppet (Transitional CbCR Safe Harbour – Routine profit test)
  - GIR1206 – Övergångsperiodens Safe harbour-regel som gäller regeln om kompensation för bortfall i skattebetalning (Transitional UTPR Safe Harbour)
  - GIR1207 – Permanent Safe Harbour – De minimis test
    - Alternativet för övergångsperiodens Safe harbour-regel används för närvarande inte.
  - GIR1208 – Permanent Safe Harbour – ETR test
    - Alternativet för övergångsperiodens Safe harbour-regel används för närvarande inte.
  - GIR1209 – Permanent Safe Harbour – Routine profit test
    - Alternativet för övergångsperiodens Safe harbour-regel används för närvarande inte.

### ***ETR Range – Effektiv skattesats***

Element	Attribut	Längd	Typ	Obligatoriskt
ETRRange			globe:_ETRRange_EnumType	

- Effektiv skattesats för en jurisdiktion eller undergrupp. De möjliga alternativen är följande:
  - GIR1301 – under 2,5 %
  - GIR1302 – över 2,5 % , men under 5 %
  - GIR1303 – över 5 % , men under 7,5 %
  - GIR1304 – över 7,5 % , men under 10 %
  - GIR1305 – över 10 % men under 12,5 %
  - GIR1306 – över 12,5 % , men under 15 %
  - GIR1307 – över 15 % , men under 17,5 %

- GIR1308 – över 17,5 %, men under 20 %
  - GIR1309 – över 20 %, men under 22,5 %
  - GIR1310 – över 22,5 %, men under 25 %
  - GIR1311 – över 25 %, men under 27,5 %
  - GIR1312 – över 27,5 %, men under 30 %
  - GIR1313 – 30 % eller över
  - GIR1314 – Beräkningarna av den effektiva skattesatsen uppfylldes inte (Section 3.2 not completed)
- Alternativ GIR1314 används när det justerade vinsten för jurisdiktionen är förlustbringande eller om man inom jurisdiktionen inte behöver göra beräkningar av den effektiva skattesatsen till exempel om någon Safe harbour-regel tillämpas.

### **SBIE – Avdrag för substansbelopp**

Element	Attribut	Längd	Typ	Obligatoriskt
SBIE				

- Informationen om att det på grund av ett avdrag för substansbelopp inte har uppkommit någon tilläggsskatt för en jurisdiktion eller en undergrupp anges med hjälp av de nedan beskrivna elementen NotApplicable och NoTut.

Element	Attribut	Längd	Typ	Obligatoriskt
NotApplicable		1 tecken	xsd:boolean	Validering

- Om inget avdrag för substansbelopp har gjorts anges 1 = ja i elementet NotApplicable. Om ett avdrag för substansbelopp har gjorts anges 0 = nej.

Element	Attribut	Längd	Typ	Obligatoriskt
NoTut		1 tecken	xsd:boolean	Validering

- Om det på grund av ett avdrag för substansbelopp inte har uppkommit någon tilläggsskatt för en jurisdiktion eller en undergrupp anges 1 = ja i elementet NoTut. Om ett avdrag för substansbelopp inte har hindrat att tilläggsskatt uppkommer anges 0 = nej.

### **QDMTTut – Inhemsk tilläggsskatt**

Element	Attribut	Längd	Typ	Obligatoriskt
QDMTTut			globe:QDMTTuT_EnumType	

- Skattesatsen för den inhemska tilläggsskatt som uppfyller villkoren för en jurisdiktion eller en underkoncern. De möjliga alternativen är följande:
  - GIR1401 – Ingen tilläggsskatt att betala (No Top-up Tax payable)

- GIR1402 – Under 1 miljon euro (Below EUR 1 million)
- GIR1403 – Över 1 miljon euro, men under 5 miljoner euro (EUR 1 miljon to below EUR 5 million)
- GIR1404 – Över 5 miljoner euro, men under 25 miljoner euro (EUR 5 million to below EUR 25 million)
- GIR1405 – Över 25 miljoner euro, men under 50 miljoner euro (EUR 25 million to below EUR 50 million)
- GIR1406 – Över 50 miljoner euro, men under 75 miljoner euro (EUR 50 miljon to below EUR 75 million)
- GIR1407 – Över 75 miljoner euro, men under 100 miljoner euro (EUR 75 million to below EUR 100 million)
- GIR1408 – Över 100 miljoner euro, men under 250 miljoner euro (EUR 100 million to below EUR 250 million)
- GIR1409 – Över 250 miljoner euro (EUR 250 million or above).

### ***GloBETut – Tilläggsskatt***

<b>Element</b>	<b>Attribut</b>	<b>Längd</b>	<b>Typ</b>	<b>Obligatoriskt</b>
GloBETut			globe:globeTuT_EnumType	

- Tilläggsskattesats för en jurisdiktion eller undergrupp. De möjliga alternativen är följande:
  - GIR1501 – Ingen tilläggsskatt att betala (No Top-up Tax payable)
  - GIR1502 – Under 1 miljon euro (Below EUR 1 million)
  - GIR1503 – Över 1 miljon euro, men under 5 miljoner euro (EUR 1 miljon to below EUR 5 million)
  - GIR1504 – Över 5 miljoner euro, men under 25 miljoner euro (EUR 5 million to below EUR 25 million)
  - GIR1505 – Över 25 miljoner euro, men under 50 miljoner euro (EUR 25 million to below EUR 50 million)
  - GIR1506 – Över 50 miljoner euro, men under 75 miljoner euro (EUR 50 miljon to below EUR 75 million)
  - GIR1507 – Över 75 miljoner euro, men under 100 miljoner euro (EUR 75 million to below EUR 100 million)
  - GIR1508 – Över 100 miljoner euro, men under 250 miljoner euro (EUR 100 million to below EUR 250 million)
  - GIR1509 – Över 250 miljoner euro (EUR 250 million or above).
- Om det belopp som anges här avviker från den tilläggsskatt som beräknats enligt den lokala lagstiftningen inom jurisdiktionen i fråga, ska båda uppgifterna anges separat.

### ***AdditionalDataPoint***

- Strukturen AdditionalDataPoint används för närvarande inte (se kapitel 5.2).

### 5.3.4 Jurisdiction section – Uppgifter om jurisdiktionerna

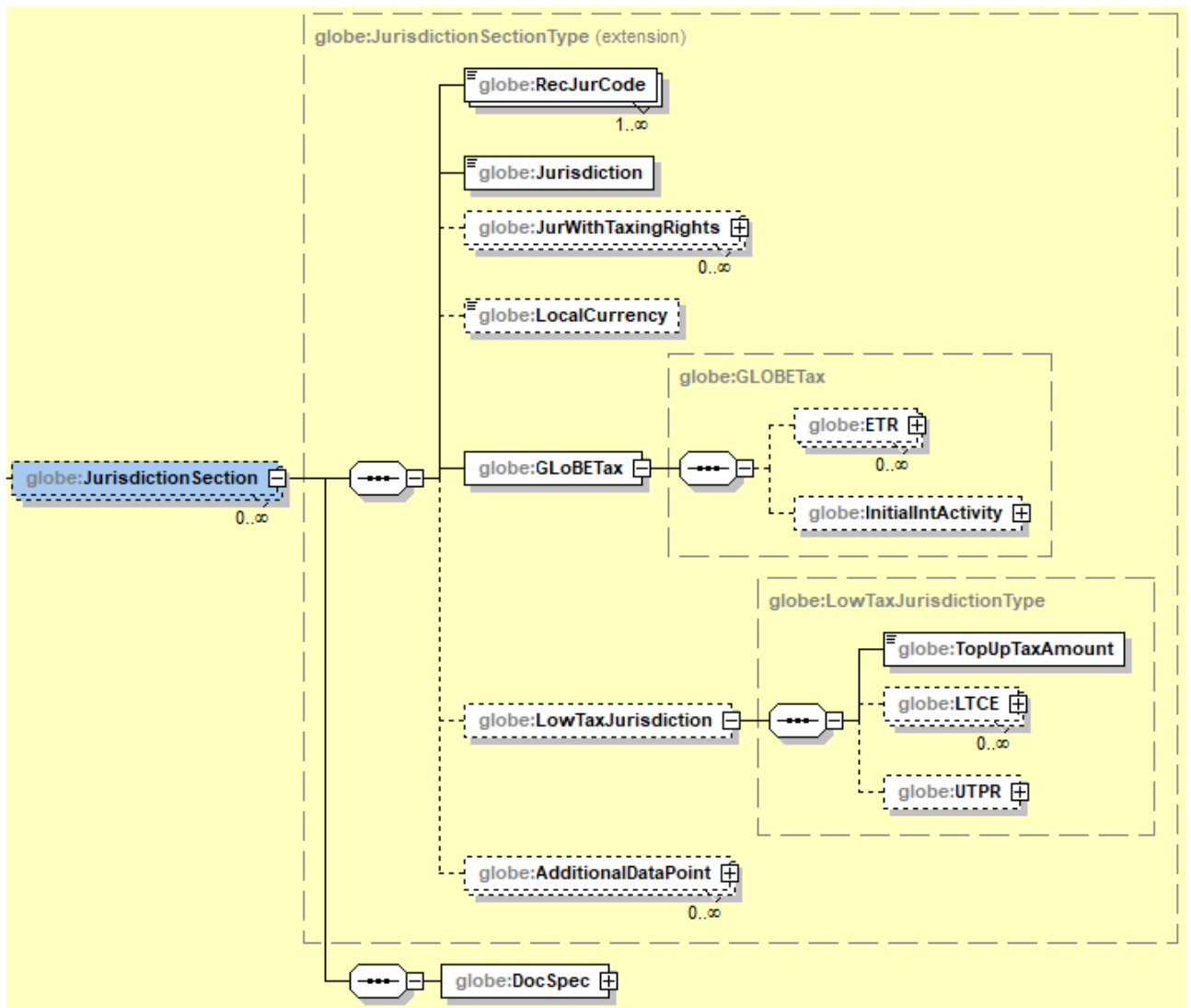

- I uppgifterna om jurisdiktion anges uppgifter om de jurisdiktioner för vilka någon Safe harbour-regel eller något undantag tillämpas under den räkenskapsperiod som rapporteras. För andra jurisdiktioners delar anges därtill den effektiva skattesatsen, vid behov beräkningar av tilläggsskatten och uppgifter om fördelning av eventuell tilläggsskatt.
- Uppgifterna ska anges för alla jurisdiktioner där det finns enheter som ingår i koncernen. En förutsättning är därtill att någon jurisdiktion har beskattningsrätt till eventuell tilläggsskatt.
- Uppgifter om jurisdiktionerna anges med hjälp av elementen RecJurCode och CorporateStructure.

#### Receiving Jurisdiction Code – Mottagande jurisdiktioner

Element	Attribut	Längd	Typ	Obligatoriskt
RecJurCode		2 tecken	iso:CountryCode_Type	Validering

- De mottagande jurisdiktionernas landskod anges enligt standarden ISO 3166-1 Alpha 2. Till myndigheter i de här länderna skickas uppgifter om jurisdiktionerna vid automatiskt informationsutbyte.
- Den rapporterande koncernen ska identifiera till vilka jurisdiktioner uppgifterna ska skickas, om koncernen lämnar en centraliserad tilläggsskatterapport på det sätt som avses i 8 kap. 5 § i lagen om minimiskatt (jämför med kapitel 1.3 i anvisningen)

### Jurisdiction – Jurisdiktion för vilken uppgifter deklarerats

Element	Attribut	Längd	Typ	Obligatoriskt
Jurisdiction		2 tecken	iso:countrycode_Type	Validering

- Landskoden för den jurisdiktion för vilken uppgifter om jurisdiktionen meddelas anges enligt standarden ISO 3166-1 Alpha 2.
- Om uppgifter om koncernenheter utan fast driftsställe rapporteras ska X5 anges här.

### Jurisdiction With Taxing Rights – Jurisdiktion med beskattningsrätt för tilläggsskatt

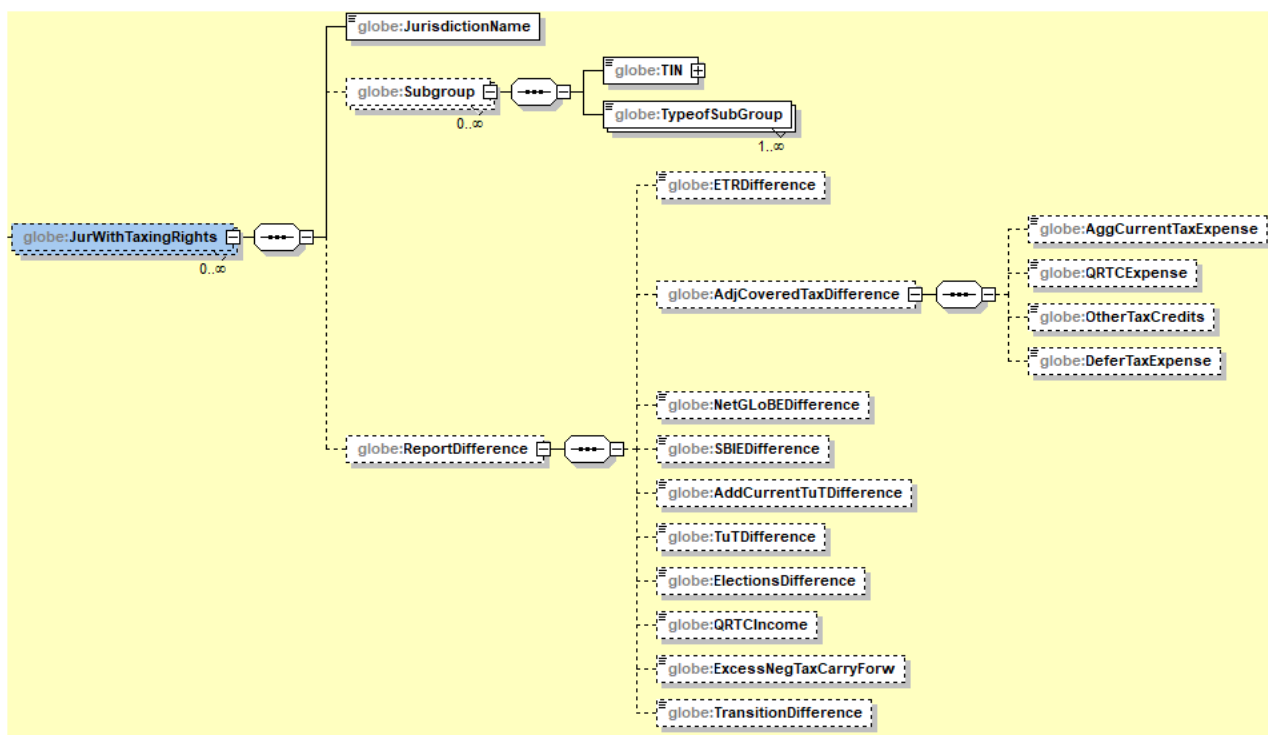

Element	Attribut	Längd	Typ	Obligatoriskt
JurWithTaxingRights				

- De jurisdiktioner som har beskattningsrätt för eventuell tilläggsskatt inom den jurisdiktion om vilken uppgifter anges ska specificeras med hjälp av följande element JurisdictionName, Subgroup och ReportDifference. Uppgifterna ska anges separat för varje jurisdiktion som har beskattningsrätt.

### JurisdictionName

Element	Attribut	Längd	Typ	Obligatoriskt
JurisdictionName		2 tecken	iso:countrycode_Type	Validering

- Landskoden för den jurisdiktion som har beskattningsrätt för eventuell tilläggsskatt som uppkommer i den jurisdiktion för vilken uppgifter anges ska anges enligt standarden ISO 3166-1 Alpha 2.

### Subgroup

Element	Attribut	Längd	Typ	Obligatoriskt
Subgroup				

- Om beräkningarna av den effektiva skattesatsen och tilläggsskatten ska göras per undergrupp och inte per jurisdiktion, anges uppgifterna om undergruppen med hjälp av elementen TIN och TypeofSubgroup på det sätt som beskrivs nedan.

Element	Attribut	Längd	Typ	Obligatoriskt
TIN		1–200 tecken	globe:TIN_Type	Validering

- Skattenummer för undergruppens högsta enhet.
- Om undergruppens högsta enhet är finländsk anges FO-numret här.
- Skattenumret ska alltid anges enligt strukturen TIN\_Type som beskrivs ovan.

Element	Attribut	Längd	Typ	Obligatoriskt
TypeofSubgroup			globe:TypeofSubGroup_EnumType	Validering

- Typ av undergrupp. De möjliga alternativen är följande:
  - GIR1101 – Koncernenhet (Constitut Entities)
  - GIR1102 – Minoritetsägd undergrupp (Minority-Owned Subgroup)
  - GIR1103 – Minoritetsägda koncernenheter (Standalone MOCEs)
  - GIR1104 – Investeringsenhet (Investment Entities)
  - GIR1105 – Samföretagskoncern (JV Group)
  - GIR1106 – En statslös koncernenhet (Stateless Constituent Entity)

### ReportDifference

Element	Attribut	Längd	Typ	Obligatoriskt
ReportDifference				

- Om de uppgifter som ska lämnas i tilläggsskatterapporten avviker från de uppgifter som har använts i beräkningarna av minimibeskattningen inom en jurisdiktion som har beskattningsrätt till tilläggsskatt, anges de uppgifter som behövs anges på det sätt som beskrivs ovan med hjälp

av elementen ETRDifference, AdjCoveredTaxDifference, AggCurrentTaxExpense, QRTCExpense, OtherTaxCredits, DeferTaxExpense, NetGloBEDifference, SBIEDifference, AddCurrentTuTDifference, TuTDifference, ElectionsDifference, QRTCIncome, ExcessNegTaxCarryForw och TransitionDifference.

- Det kan finnas skillnader i de uppgifter som ska anmälas ifall:
  - Den effektiva skattesats (ETR Range) som anges i de sammanfattande uppgifterna om en jurisdiktion (Summary) skiljer sig från den skattesats har beräknats enligt den lokala lagstiftningen inom den jurisdiktion som har beskattningsrätt till tilläggsskatt.
  - Det avdrag för substansbelopp (SBIE) som anges i de sammanfattande uppgifterna om en jurisdiktion (Summary) skiljer sig från den skattesats har beräknats enligt den lokala lagstiftningen inom den jurisdiktion som har beskattningsrätt till tilläggsskatt.

Element	Attribut	Längd	Typ	Obligatoriskt
ETRDifference		1–6 tecken	globe:percentage	

- Den effektiva skattesatsen för jurisdiktionen eller undergruppen som har beräknats enligt den lokala lagstiftningen inom den jurisdiktion som har beskattningsrätt till tilläggsskatt.

Element	Attribut	Längd	Typ	Obligatoriskt
AdjCoveredTaxDifference			xsd:integer	

- Det sammanlagda beloppet av den korrigerade, medräknade skatten för jurisdiktionen eller undergruppen som har beräknats enligt den lokala lagstiftningen inom den jurisdiktion som har beskattningsrätt till tilläggsskatt.

Element	Attribut	Längd	Typ	Obligatoriskt
AggCurrentTaxExpense			xsd:integer	

- Det sammanlagda beloppet av den skatt som grundar sig på räkenskapsperiodens beskattningsbara intäkt inom en jurisdiktion eller en undergrupp, i fråga om medräknade skatter, fördelat på koncernenheterna på det sätt som avses i artikel 4.3 i OECD:s modellstadgar, enligt den lokala lagstiftningen inom den jurisdiktion som har beskattningsrätt till tilläggsskatt.

Element	Attribut	Längd	Typ	Obligatoriskt
QRTCExpense			xsd:integer	

- Det justerade belopp som avses i artikel 4.1.2 d i OECD:s modellregler i fråga om av de skattegottgörelser som berättigar till återbäring eller överlåtbara skattegottgörelser som uppfyller villkoren, beräknat enligt den lokala lagstiftningen inom den jurisdiktion som har beskattningsrätt till tilläggsskatt.

Element	Attribut	Längd	Typ	Obligatoriskt
OtherTaxCredits			xsd:integer	

- Det justerade beloppet som har beräknats enligt den jurisdiktion som enligt den lokala lagstiftningen har beskattningsrätt för tilläggsskatt och som fastställdes vid beräkningen av de medräknade och justerade skatterna för sådana icke-kvalificerade skattetillgodohavanden som avses i artikel 4.1.3 d i OECD:s modellregler.

Element	Attribut	Längd	Typ	Obligatoriskt
DeferTaxExpense			xsd:integer	

- Beloppet av uppskjutna skatter som har beräknats enligt den lokala lagstiftningen inom den jurisdiktion som har beskattningsrätt till tilläggsskatt.

Element	Attribut	Längd	Typ	Obligatoriskt
NetGloBEDifference			xsd:integer	

- Den justerade nettovinsten för jurisdiktionen eller undergruppen som har beräknats enligt den lokala lagstiftningen inom den jurisdiktion som har beskattningsrätt till tilläggsskatt.

Element	Attribut	Längd	Typ	Obligatoriskt
SBIEDifference			xsd:integer	

- Beloppet av avdrag för substansbelopp som har beräknats enligt den lokala lagstiftningen inom den jurisdiktion som har beskattningsrätt till tilläggsskatt.

Element	Attribut	Längd	Typ	Obligatoriskt
AddCurrentTuTDifference			xsd:integer	

- Beloppet av ytterligare tilläggsskatt under räkenskapsperioden som har beräknats enligt den lokala lagstiftningen inom den jurisdiktion som har beskattningsrätt till tilläggsskatt.

Element	Attribut	Längd	Typ	Obligatoriskt
TuTDifference			xsd:integer	

- Koncernens tilläggsskatt inom jurisdiktionen för räkenskapsperioden som har beräknats enligt den lokala lagstiftningen inom den jurisdiktion som har beskattningsrätt till tilläggsskatt.

Element	Attribut	Längd	Typ	Obligatoriskt
ElectionsDifference			stf:StringMin1Max4000_Type	

- Eventuella skillnader mellan de val som anges i tilläggsskatterapporten och de val som tillämpas enligt den lokala lagstiftningen inom den jurisdiktion som har beskattningsrätt till tilläggsskatt.
- Uppgifterna anges som fri text, högst 4 000 tecken.

Element	Attribut	Längd	Typ	Obligatoriskt
---------	----------	-------	-----	---------------

QRTCIncome			xsd:integer	
------------	--	--	-------------	--

- Det justeringar som gjorts vid beräkningen av vinst- eller förlustresultat som avses i artikel 3.2.4 i OECD:s modellregler i fråga om av de skattegottgörelser som återbärs eller överlåtbara skattegottgörelser som uppfyller villkoren, beräknat enligt den lokala lagstiftningen inom den jurisdiktion som har beskattningsrätt till tilläggsskatt.

Element	Attribut	Längd	Typ	Obligatoriskt
ExcessNegTaxCarryForw			xsd:integer	

- Det beloppet av ytterligare negativa skatteutgifter som har periodiserats över kommande skatteperioder beräknat enligt den lokala lagstiftningen inom den jurisdiktion som har beskattningsrätt till tilläggsskatt.

Element	Attribut	Längd	Typ	Obligatoriskt
TransitionDifference			xsd:boolean	

- Om räkenskapsperioden som ska rapporteras är jurisdiktionens eller undergruppens övergångsår, dvs. den första räkenskapsperiod för vilken anmälan om tilläggsskatt lämnas, anges här 1 = ja.

#### **Local Currency – lokal valuta**

Element	Attribut	Längd	Typ	Obligatoriskt
LocalCurrency		3 tecken	Iso:currCode_Type	

- Lokal valuta som anges enligt ISO code list 4217 om anmälan har gjorts i lokal valuta som avviker från valutan i den yttersta moderenhetens koncernbokslut.

#### **GloBE Tax – Beräkningar av tilläggsskatt**

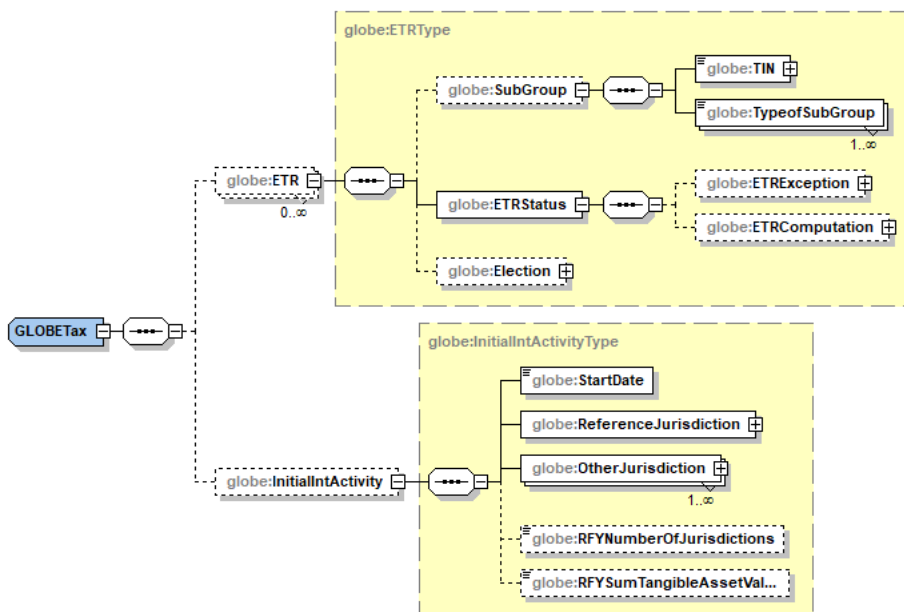

Element	Attribut	Längd	Typ	Obligatoriskt
GloBETax			globe:GLOBETax	Validering

- Safe harbour-regler och undantag som tillämpas enligt jurisdiktion eller beräkningar av den effektiva skattegraden anges med hjälp av elementen InitialIntActivity och ETR som beskrivs nedan.

### **InitialIntActivity – En multinationell koncern i början av sin internationella verksamhet**

Element	Attribut	Längd	Typ	Obligatoriskt
InitialIntActivity			globe:InitialIntActivityType	

- De uppgifter som behövs för att tillämpa undantaget för multinationella koncerner som befinner sig i inledningsskedet av sin internationella verksamhet anges med hjälp av elementen StartDate, ReferenceJurisdiction, OtherJurisdiction, RFYNumberOfJurisdictions och RFYSumTangibleAssetValue.
- Om ingen enhet inom den multinationella koncernen i början av sin internationella verksamhet är skyldig att tillämpa regeln om inkomstinkludering (IIR), behöver uppgifterna om jurisdiktionen i övrigt inte uppges för de jurisdiktioner där tilläggs-skatten har sänkts till noll om undantaget är tillämpligt.

Element	Attribut	Längd	Typ	Obligatoriskt
StartDate			xsd:date	Validering

- Startdatum för den räkenskapsperiod då den multinationella koncernen för första gången började omfattas av minimibeskattningen, i formen åååå-mm-dd.

Element	Attribut	Längd	Typ	Obligatoriskt
ReferenceJurisdiction				Validering

- Referensjurisdiktion, dvs. jurisdiktion där koncernenheter som ingår i en multinationell koncern har det största totala värdet av den materiella egendomen under den räkenskapsperiod då den multinationella koncernen för första gången hör till tillämpningsområdet för denna lag, specificeras med hjälp av elementen ResCountryCode och TangibleAssetValue som beskrivs nedan.

Element	Attribut	Längd	Typ	Obligatoriskt
ResCountryCode		2 tecken	iso:CountryCode_Type	Validering

- Referensjurisdiktionens landskod enligt ISO 3166-1 Alpha 2.

Element	Attribut	Längd	Typ	Obligatoriskt
TangibleAssetValue			xsd:integer	Validering

- Det totala värdet av den materiella egendomen inom referensjurisdiktionen, dvs. summan av nettobokföringsvärdena för all materiell egendom inom den multinationella koncernen inom jurisdiktionen i fråga.

Element	Attribut	Längd	Typ	Obligatoriskt
OtherJurisdiction				Validering

- Övriga jurisdiktioner än referensjurisdiktionen där koncernenheter som ingår i den multinationella koncernen finns ska specificeras med hjälp av elementen JurisdictionName, Subgroup och ReportDifference som beskrivs nedan. Uppgifterna meddelas separat för varje övrig jurisdiktion.

Element	Attribut	Längd	Typ	Obligatoriskt
ResCountryCode		2 tecken	iso:CountryCode_Type	Validering

- Jurisdiktionens landskod enligt ISO 3166-1 Alpha 2.

Element	Attribut	Längd	Typ	Obligatoriskt
TangibleAssetValue			xsd:integer	Validering

- Det totala värdet av den materiella egendomen inom jurisdiktionen, dvs. summan av nettobokföringsvärdena för all materiell egendom inom den multinationella koncernen inom jurisdiktionen i fråga.

Element	Attribut	Längd	Typ	Obligatoriskt
RFYNumberOfJurisdictions			xsd:integer	

- Antalet jurisdiktioner där det finns koncernenheter som ingår i en multinationell koncern under den räkenskapsperiod som rapporten omfattar.

Element	Attribut	Längd	Typ	Obligatoriskt
RFYSumTangibleAssetValue			xsd:integer	

- Det totala värdet av den materiella egendomen inom övriga jurisdiktioner än referensjurisdiktionen, dvs. summan av nettobokföringsvärdena för all materiell egendom inom den multinationella koncernen inom övriga jurisdiktionen.

### ETR – Effektiv skattesats

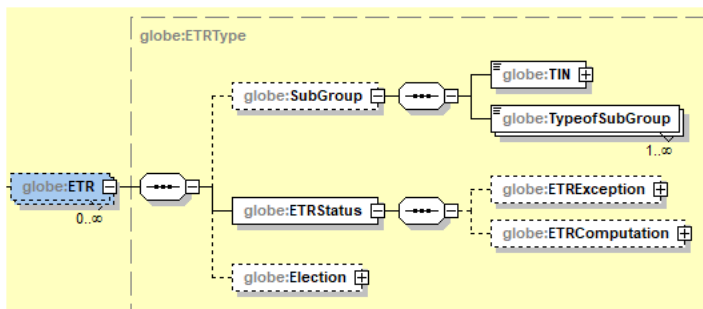

Element	Attribut	Längd	Typ	Obligatoriskt
ETR				

- Safe harbour-regler och undantag som tillämpas enligt jurisdiktion eller beräkningar av den effektiva skattegraden anges med hjälp av elementen SubGroup, ETRStatus och Election som beskrivs nedan.

### SubGroup – Undergrupp

Element	Attribut	Längd	Typ	Obligatoriskt
SubGroup				

- Om beräkningarna av den effektiva skattesatsen och tilläggsskatten ska göras per undergrupp och inte per jurisdiktion, anges uppgifterna om undergruppen med hjälp av elementen TIN och TypeofSubgroup på det sätt som beskrivs nedan.

Element	Attribut	Längd	Typ	Obligatoriskt
TIN		1–200 tecken	globe:TIN_Type	Validering

- Skattenummer för undergruppens högsta enhet.
- Om undergruppens högsta enhet är finländsk anges FO-numret här.
- Skattenumret ska alltid anges enligt strukturen TIN\_Type som beskrivs ovan.

Element	Attribut	Längd	Typ	Obligatoriskt

TypeofSubgroup			globe:TypeofSubGroup_EnumType	Validering
----------------	--	--	-------------------------------	------------

- Typ av undergrupp. De möjliga alternativen är följande:
  - GIR1601 – Koncernenhet (Constitut Entities)
  - GIR1602 – Minoritetsägd undergrupp (Minority-Owned Subgroup)
  - GIR1603 – Minoritetsägd koncernenhet (Standalone MOCEs)
  - GIR1604 – Investeringsenhet (Investment Entities)
  - GIR1605 – Samföretagskoncern (JV Group)
  - GIR1606 – En statslös koncernenhet (Stateless Constituent Entity)
  - GIR1607 – Övergångsperiodens Safe harbour-regel om landspecifik skatterapportering – koncernenheter (Transitional CbCR Safe Harbour – Constituent Entities)
  - GIR1608 – Övergångsperiodens Safe harbour-regel om landspecifik skatterapportering – Samföretagskoncern (Specificera vilken) (Transitional CbCr Safe Harbour – JV Group (Specify which JV Group))
  - GIR1609 – Övergångsperiodens Safe harbour-regel som gäller regeln om kompensation för bortfall i skattebetalning (Transitional UTPR Safe Harbour)
- En minoritetsägd koncern är en minoritetsägd enhet som inte är en del av en minoritetsägd undergrupp. Med investeringsenhet avses också samföretag eller dotterbolag till samföretag som är investeringsenheter, men inte investeringsenheter för vilka koncernen har gjort ett sådant val om genomflöde av investeringsenheter som avses i artikel 7.5 i OECD:s modellregler (7 kap. 13 § i lagen om minimiskatt). En minoritetsägd undergrupp kan bestå av medlemmar som ingår i samföretagskoncerner. Med en statslös koncernenhet avses också medlemmar som ingår i samföretagskoncerner som saknar ett fast driftsställe.

### ***Election – Val enligt jurisdiktion***

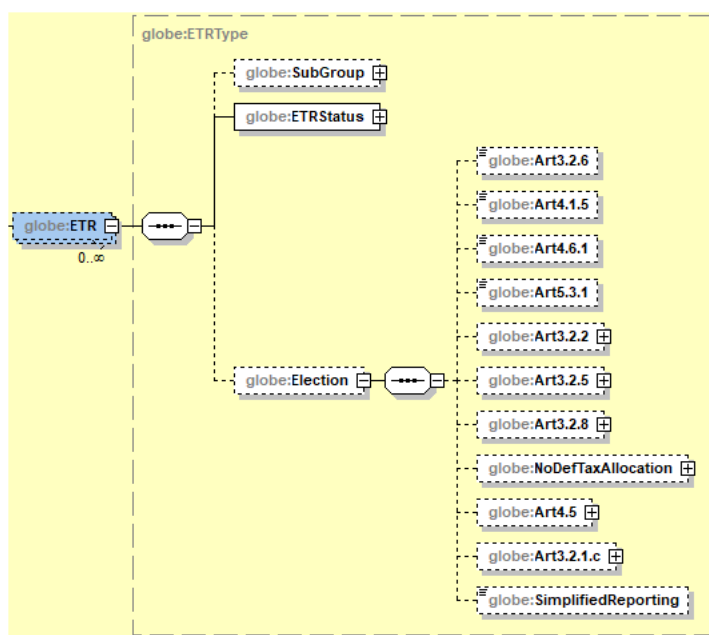

Element	Attribut	Längd	Typ	Obligatoriskt
Election				

- Koncernens val enligt jurisdiktion enligt OECD:s modellstadgar, dvs. val som lämpar sig för alla enheter inom jurisdiktionen meddelas med hjälp av de element som beskrivs nedan. Koncernen anger endast de element som gäller koncernens val.

Element	Attribut	Längd	Typ	Obligatoriskt
Art3.2.6		1 tecken	xsd:boolean	

- Ange 1 = ja, om koncernen har gjort ett sådant val om periodisering av aggregerade överlåtelsevinster som avses i artikel 3.2.6 i OECD:s modellstadgar (Aggregate asset gain election, 3 kap. 8 § i lagen om skatt på skatt).

Element	Attribut	Längd	Typ	Obligatoriskt
Art4.1.5		1 tecken	xsd:boolean	

- Ange 1 = ja, om koncernen har gjort ett sådant val om periodisering av negativa ytterligare skattekostnader som avses i artikel 4.1.5 i OECD:s modellstadgar (Negative tax expence carry-forward, 4 kap. 5 § i lagen om minimiskatt).

Element	Attribut	Längd	Typ	Obligatoriskt
Art4.6.1		1 tecken	xsd:boolean	

- Ange 1 = ja, om koncernen har gjort ett sådant val som avses i artikel 4.6.1 i OECD:s modellstadgar att behandla en minskning för medräknade skatter efter inlämnandet av efter tilläggs-skatteberapporten som en minskning under justeringsperioden (Aggregate asset gain election, 4 kap. 20 § i lagen om minimiskatt).

Element	Attribut	Längd	Typ	Obligatoriskt
Art5.3.1		1 tecken	xsd:boolean	

- Ange 1 = ja, om koncernen har gjort det val som avses i artikel 5.3.1 i OECD:s modellstadga att inte göra ett avdrag för substansbelopp (not to apply the substance-based income exclusion, 5 kap. 7 § i lagen om minimiskatt).

#### Art3.2.2 – Val relaterade till aktiebaserade incitamentssystem

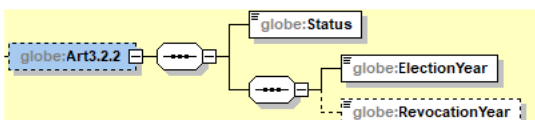

Element	Attribut	Längd	Typ	Obligatoriskt
Art3.2.2				

- Koncernens val som gäller i fem år i anslutning till aktiebaserade incitamentsystem enligt artikel 3.2.2 i OECD:s modellregler (stock-based compensation election, 3 kap. 4 § i minimiskattelagen) anges med hjälp av elementen Status, ElectionYear och RevocationYear som beskrivs nedan.

Element	Attribut	Längd	Typ	Obligatoriskt
Status		1 tecken	xsd:boolean	Validering

- Ange 1 = ja, om koncernen har gjort ett val som gäller i fem år i anslutning till aktiebaserade incitamentsystem som avses i artikel 3.2.2 i OECD:s modellstadgar (Stock-based compensation election, 3 kap. 4 § i lagen om minimiskatt).

Element	Attribut	Längd	Typ	Obligatoriskt
ElectionYear			xsd:date	Validering

- Startdatum för den räkenskapsperiod som ska rapporten gäller, då valet gjordes, anges i formen åååå-mm-dd.

Element	Attribut	Längd	Typ	Obligatoriskt
RevocationYear			xsd:date	

- Startdatum för den räkenskapsperiod som ska rapporten gäller, då valet återkallades, anges i formen åååå-mm-dd. Om valet har återkallats, skall räkenskapsperioden för återkallelsen anges i de tilläggs-skatterapporter som lämnas in för den räkenskapsperioden då återkallelsen ägde rum och för de fyra därpå följande räkenskapsperioderna.

#### Art.3.2.5 – Val av beräkning och nedskrivning av verkligt värde

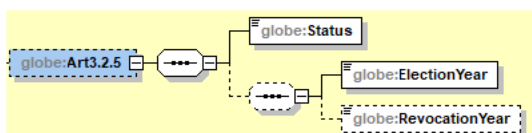

Element	Attribut	Längd	Typ	Obligatoriskt
Art3.2.5				

- Koncernens val som gäller i fem år i anslutning till beräkning och nedskrivning av verkligt värde enligt artikel 3.2.5 i OECD:s modellregler (Realisation principle election, 3 kap. 7 § i minimiskattelagen) anges med hjälp av elementen Status, ElectionYear och RevocationYear som beskrivs nedan.

Element	Attribut	Längd	Typ	Obligatoriskt
Status		1 tecken	xsd:boolean	Validering

- Ange 1 = ja, om koncernen har gjort ett val som gäller i fem år i anslutning till beräkning och nedskrivning av verkligt värde som avses i artikel 3.2.5 i OECD:s modellstadgar (Realisation principle election, 3 kap. 7 § i lagen om minimiskatt).

Element	Attribut	Längd	Typ	Obligatoriskt
ElectionYear			xsd:date	Validering

- Startdatum för den räkenskapsperiod som ska rapporten gäller, då valet gjordes, anges i formen åååå-mm-dd.

Element	Attribut	Längd	Typ	Obligatoriskt
RevocationYear			xsd:date	

- Startdatum för den räkenskapsperiod som ska rapporten gäller, då valet återkallades, anges i formen åååå-mm-dd. Om valet har återkallats, skall räkenskapsperioden för återkallelsen anges i de tilläggs-skatte-rapporter som lämnas in för den räkenskapsperioden då återkallelsen ägde rum och för de fyra därpå följande räkenskapsperioderna.

*Art.3.2.8 – Val som gäller koncernskattesystem inom en jurisdiktion*

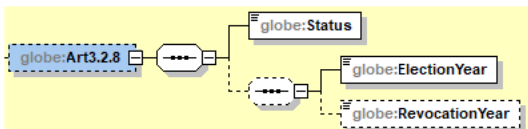

Element	Attribut	Längd	Typ	Obligatoriskt
Art3.2.8				

- Koncernens val som gäller i fem år i anslutning till koncernskattesystem inom en jurisdiktion enligt artikel 3.2.8 i OECD:s modellregler (Intra-group transactions election, 3 kap. 10 § i minimiskattelagen) anges med hjälp av elementen Status, ElectionYear och RevocationYear som beskrivs nedan.

Element	Attribut	Längd	Typ	Obligatoriskt
Status		1 tecken	xsd:boolean	Validering

- Ange 1 = ja, om koncernen har gjort ett val som gäller i fem år i anslutning till koncernskattesystem inom en jurisdiktion som avses i artikel 3.2.8 i OECD:s modellstadgar (Realisation principle election, 3 kap. 10 § i lagen om minimiskatt).

Element	Attribut	Längd	Typ	Obligatoriskt
ElectionYear			xsd:date	Validering

- Startdatum för den räkenskapsperiod som ska rapporten gäller, då valet gjordes, anges i formen åååå-mm-dd.

Element	Attribut	Längd	Typ	Obligatoriskt
RevocationYear			xsd:date	

- Startdatum för den räkenskapsperiod som ska rapporten gäller, då valet återkallades, anges i formen åååå-mm-dd. Om valet har återkallats, skall räkenskapsperioden för återkallelsen anges i de tillägsskatterapporter som lämnas in för den räkenskapsperioden då återkallelsen ägde rum och för de fyra därpå följande räkenskapsperioderna.

*NoDefTaxAllocation – Val som gäller uppskjutna skatter som koncernen låter bli att fördela*

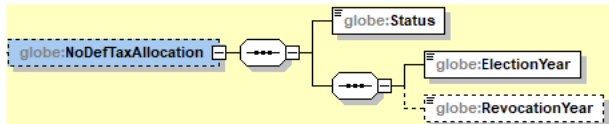

Element	Attribut	Längd	Typ	Obligatoriskt
NoDefTaxAllocation				

- Koncernens val som gäller i fem år och gäller att låta bli att fördela uppskjutna skatter i gränsöverskridande situationer enligt kommentaren till artikel 4.4.1 i OECD:s modellregler (Non-allocation of cross-border deferred tax election, 4 kap. 1b § 7 mom. i minimiskattelagen) anges med hjälp av elementen Status, ElectionYear och RevocationYear som beskrivs nedan.

Element	Attribut	Längd	Typ	Obligatoriskt
Status		1 tecken	xsd:boolean	Validering

- Ange 1= ja om koncernen har gjort ett val som gäller i fem år och gäller att låta bli att fördela uppskjutna skatter i gränsöverskridande situationer enligt kommentaren till artikel 4.4.1 i OECD:s modellregler (Non-allocation of cross-border deferred tax election, 4 kap. 19B § 7 mom. i minimiskattelagen).

Element	Attribut	Längd	Typ	Obligatoriskt
ElectionYear			xsd:date	Validering

- Startdatum för den räkenskapsperiod som ska rapporten gäller, då valet gjordes, anges i formen åååå-mm-dd.

Element	Attribut	Längd	Typ	Obligatoriskt
RevocationYear			xsd:date	

- Startdatum för den räkenskapsperiod som ska rapporten gäller, då valet återkallades, anges i formen åååå-mm-dd. Om valet har återkallats, skall räkenskapsperioden för återkallelsen anges i de tillägsskatterapporter som lämnas in för den räkenskapsperioden då återkallelsen ägde rum och för de fyra därpå följande räkenskapsperioderna.

*Art4.5 – Val som gäller justerad förlust*

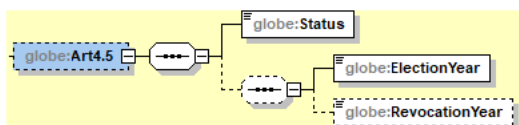

Element	Attribut	Längd	Typ	Obligatoriskt
Art4.5				

Art4.5				
--------	--	--	--	--

- Koncernens val som gäller i fem år i anslutning till justerad förlust enligt artikel 4.5 i OECD:s modellregler (GloBE loss election, 4 kap. 15 § i minimiskattelagen) anges med hjälp av elementen Status, ElectionYear och RevocationYear som beskrivs nedan.
- Valet kan endast göras med den första tilläggs-skatterapporten som innehåller uppgifterna om rättskipningen i fråga. Om valet annulleras senare kan det inte göras på nytt.

Element	Attribut	Längd	Typ	Obligatoriskt
Status		1 tecken	xsd:boolean	Validering

- Ange 1 = ja, om koncernen har gjort ett sådant val som gäller i fem år i anslutning till sådan justerad förlust som avses i artikel 4.5 i OECD:s modellstadgar (GloBE loss election, 4 kap. 15 § i minimiskattelagen).

Element	Attribut	Längd	Typ	Obligatoriskt
ElectionYear			xsd:date	Validering

- Startdatum för den räkenskapsperiod som ska rapporten gäller, då valet gjordes, anges i formen åååå-mm-dd.

Element	Attribut	Längd	Typ	Obligatoriskt
RevocationYear			xsd:date	

- Startdatum för den räkenskapsperiod som ska rapporten gäller, då valet återkallades, anges i formen åååå-mm-dd. Om valet har återkallats, skall räkenskapsperioden för återkallelsen anges i de tilläggs-skatterapporter som lämnas in för den räkenskapsperioden då återkallelsen ägde rum och för de fyra därpå följande räkenskapsperioderna.

*Art.3.2.1.c – Val som gäller inkluderande av vinster och förluster som är hänförliga till andelar i eget kapital*

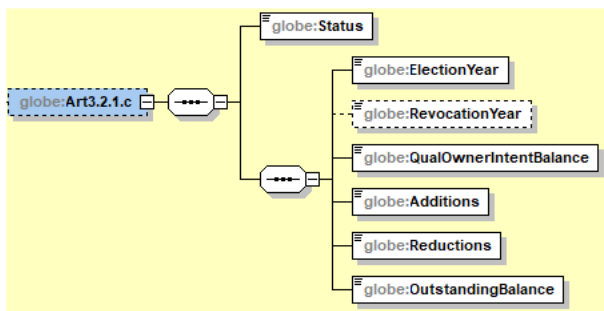

Element	Attribut	Längd	Typ	Obligatoriskt
Art3.2.1.c				

- Koncernens val som gäller i fem år i anslutning till inkluderande av vinster och förluster som är hänförliga till andelar i eget kapital enligt artikel 3.2.1.c i OECD:s modellregler (Equity investment inclusion election, 3 kap. 23 § i minimiskattelagen) anges med hjälp av elementen Status,

ElectionYear, RevocationYear, QualOwnerIntentBalance, Additions, Reductions och Outstanding Balance som beskrivs nedan.

Element	Attribut	Längd	Typ	Obligatoriskt
Status		1 tecken	xsd:boolean	Validering

- Ange 1 = ja, om koncernen har gjort ett val som gäller i fem år i anslutning till inkluderande av vinster och förluster som är hänförliga till andelar i eget kapital och som avses i artikel 3.2.1.c i OECD:s modellstadgar (Equity investment inclusion election, 3 kap. 23 § i lagen om minimiskatt).

Element	Attribut	Längd	Typ	Obligatoriskt
ElectionYear			xsd:date	Validering

- Startdatum för den räkenskapsperiod som ska rapporten gäller, då valet gjordes, anges i formen åååå-mm-dd.

Element	Attribut	Längd	Typ	Obligatoriskt
RevocationYear			xsd:date	

- Startdatum för den räkenskapsperiod som ska rapporten gäller, då valet återkallades, anges i formen åååå-mm-dd. Om valet har återkallats, skall räkenskapsperioden för återkallelsen anges i de tilläggs-skatte-rapporter som lämnas in för den räkenskapsperioden då återkallelsen ägde rum och för de fyra därpå följande räkenskapsperioderna.

Element	Attribut	Längd	Typ	Obligatoriskt
QualOwnerIntentBalance			xsd:integer	Validering

- Bokföringsvärdet för den ägarandel som uppfyller villkoren för föregående år.

Element	Attribut	Längd	Typ	Obligatoriskt
Additions			xsd:integer	Validering

- Ökning av värdet på den ägarandel som uppfyller villkoren under den räkenskapsperiod som rapporten omfattar.

Element	Attribut	Längd	Typ	Obligatoriskt
Reductions			xsd:integer	Validering

- Minskning av värdet på den ägarandel som uppfyller villkoren under den räkenskapsperiod som rapporten omfattar. Beloppet får inte överstiga ägarandelens värde före avdraget (ägarandelens värde kan inte vara negativt).

Element	Attribut	Längd	Typ	Obligatoriskt
OutstandingBalance			xsd:integer	Validering

- Värdet på ägarandelen efter de ökningarna och minskningarna i slutet av den räkenskapsperiod som rapporten omfattar.

Element	Attribut	Längd	Typ	Obligatoriskt
SimplifiedReporting		1 tecken	xsd:boolean	

- Ange 1 = ja, om koncernens val är att tillämpa förenklad deklaration under övergångsperioden vid anmälan av uppgifter om jurisdiktionen.
- Se kapitel 1.2 i anvisningen för mer information om förenklad deklaration under övergångsperioden.

### ETR Status

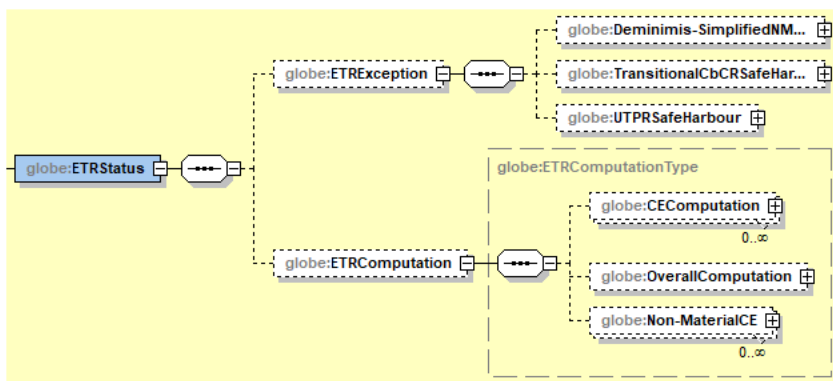

Element	Attribut	Längd	Typ	Obligatoriskt
ETRStatus				Validering

- Safe harbour-regler och undantag som tillämpas enligt jurisdiktion eller beräkningar av den effektiva skattegraden anges med hjälp av elementen ETRException och ETRComputation som beskrivs nedan.

### ETR Exception

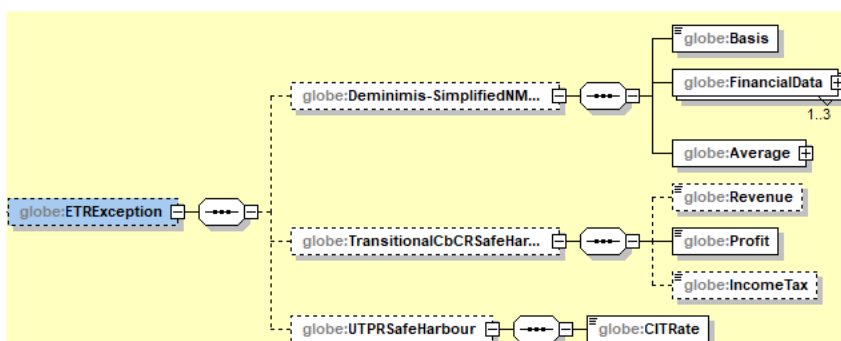

Element	Attribut	Längd	Typ	Obligatoriskt
ETRException				

- Safe harbour-regler och undantag som tillämpas enligt jurisdiktion anges med hjälp av elementen `Deminimis-SimplifiedNMCECalc`, `TransitionalCbCRSafeHarbour` och `UTPRSafeHarbour` som beskrivs nedan.

### Deminimis- SimplifiedNMCECalc

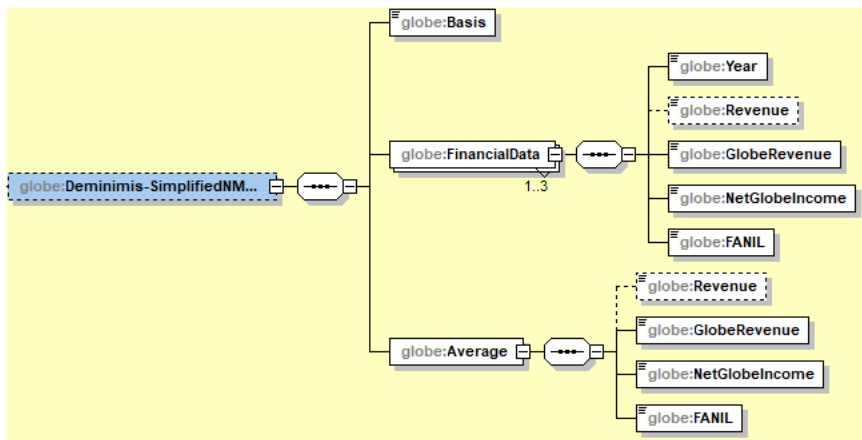

Element	Attribut	Längd	Typ	Obligatoriskt
Deminimis- SimplifiedNMCECalc				

- Val av undantag för verksamhet utan väsentlig betydelse (de minimis exclusion, minimiskattelagen 5 kap. 9 §) samt tillämpning av Safe harbour-regel om förenklade beräkningar för koncernenheter utan väsentlig betydelse (Simplified calculations for non-material constituent entities, 9 kap. 11 § i lagen om minimiskatt).
- Vid tillämpning av undantag för verksamhet utan väsentlig betydelse ska man i tilläggsskatterapporten även vid behov uppge punkterna annan bokslutsstandard (OtherFAS) samt ytterligare tilläggsskatt (AdditionalTopTax).
- Om Safe harbour-regeln för en koncernenhet utan väsentlig betydelse förenklade beräkningar tillämpas på grund av att den genomsnittliga justerade intäkt med hjälp av en förenklad inkomstberäkning understiger 10 miljoner euro och den genomsnittliga justerade vinsten är mindre än 1 miljoner euro eller uppvisar en förlust, ska de uppgifter som ska anges i `FinancialData` och `Average` anges i de element som beskrivs nedan.

Element	Attribut	Längd	Typ	Obligatoriskt
Basis			<code>globe:DeminimisSimpleBasis_EnumType</code>	Validering

- Vilken av de ovan beskrivna förenklarna tillämpas. De möjliga alternativen är följande:
  - GIR2901 – Val av undantag för att verksamhet är obetydlig (De minimis election)
  - GIR2902 – Antagande om förenklade beräkningar för en koncernenhet utan väsentlig betydelse (Simplified calculation for non-material constituent entities)

Element	Attribut	Längd	Typ	Obligatoriskt
FinancialData				Validering

- Uppgifter om undantag för verksamhet som är obetydlig anges med elementen Year, Revenue, GlobeRevenue, NetGlobeIncome och FANIL som beskrivs nedan. Uppgifterna anges för högst tre år: den räkenskapsperiod som rapporteras samt den räkenskapsperiod som föregår den rapporterade räkenskapsperioden och den räkenskapsperiod som föregående den (om sådana finns).

Element	Attribut	Längd	Typ	Obligatoriskt
Year			xsd:date	Validering

- Slutdatum för den räkenskapsperioden i formen åååå-mm-dd för vilken uppgifter anges i elementen Revenue, GlobeRevenue, NetGlobeIncome och FANIL.

Element	Attribut	Längd	Typ	Obligatoriskt
Revenue			xsd:integer	

- De sammanlagda intäkterna enligt bokslutet för koncernenheterna inom jurisdiktionen eller för medlemmarna i samföretagskoncernen.

Element	Attribut	Längd	Typ	Obligatoriskt
GlobeRevenue			xsd:integer	Validering

- De sammanlagda justerade intäkterna enligt bokslutet för koncernenheterna inom jurisdiktionen eller för medlemmarna i samföretagskoncernen.

Element	Attribut	Längd	Typ	Obligatoriskt
NetGlobeIncome			xsd:integer	Validering

- Den justerade nettovinsten för jurisdiktionen.

Element	Attribut	Längd	Typ	Obligatoriskt
FANIL			xsd:integer	Validering

- De sammanlagda redovisade vinsten eller förlusten för koncernenheterna inom jurisdiktionen eller för medlemmarna i samföretagskoncernen.

Element	Attribut	Längd	Typ	Obligatoriskt
Average				Validering

- För undantag av mindre betydelse anges medelvärdena för de ovan beskrivna räkenskapsperiodsspecifika uppgifterna för högst tre räkenskapsperioder med hjälp av Revenue, GlobeRevenue, NetGlobeIncome och FANIL som beskrivs nedan.

Element	Attribut	Längd	Typ	Obligatoriskt
Revenue			xsd:integer	

- De genomsnittliga intäkterna enligt bokslutet för koncernenheterna inom jurisdiktionen eller för medlemmarna i samföretagskoncernen.

Element	Attribut	Längd	Typ	Obligatoriskt
GlobeRevenue			xsd:integer	Validering

- De genomsnittliga justerade intäkterna definieras i för koncernenheterna inom jurisdiktionen eller för medlemmarna i samföretagskoncernen.

Element	Attribut	Längd	Typ	Obligatoriskt
NetGlobeIncome			xsd:integer	Validering

- Den genomsnittliga nettovinsten för jurisdiktionen.

Element	Attribut	Längd	Typ	Obligatoriskt
FANIL			xsd:integer	Validering

- De sammanlagda genomsnittliga redovisade vinsten eller förlusten för koncernenheterna inom jurisdiktionen eller för medlemmarna i samföretagskoncernen.

***Transitional CbCR Safe Harbour – Safe harbour-regel under övergångsperioden som gäller land-för-land-rapporteringen för beskattningen***

Element	Attribut	Längd	Typ	Obligatoriskt
TransitionalCbCRSafeHarbour				

- Safe harbour-regel under övergångsperioden som gäller land-för-land-rapporteringen för beskattningen anges med hjälp av elementen Revenue, Profit och IncomeTax som beskrivs nedan.
- Om Safe harbour-regeln tillämpas på basis av regeln om avdrag för substansbelopp, ska de uppgifter som behövs för att beräkna beloppet av avdraget för substansbelopp anges i enlighet med punkten SubstanceExclusion – Avdrag för substansbelopp.

Element	Attribut	Längd	Typ	Obligatoriskt
Revenue			xsd:integer	

- De sammanlagda intäkterna som angetts i en landspecifik skatterapport som uppfyller villkoren för en multinationell koncern under den räkenskapsperiod som ska rapporteras. Uppgiften anges endast om Safe harbour-regeln tillämpas på basis av ett s.k. de minimis-test.

Element	Attribut	Längd	Typ	Obligatoriskt
Profit			xsd:integer	Validering

- Koncernens vinst eller förlust före inkomstskatt inom jurisdiktionen i fråga som angetts i en landspecifik skatterapport som uppfyller villkoren för en multinationell koncern under den räkenskapsperiod som rapporteras.

Element	Attribut	Längd	Typ	Obligatoriskt
IncomeTax			xsd:integer	

- Förenklade medräknade skatter av medlemmarna i koncernenheter eller samföretagskoncerner inom rättskipningsområdet enligt definitionen i bestämmelserna om presumtionsbestämmelser.

***UTPR Safe harbour – Safe harbour-regeln under övergångsperioden som gäller regeln om kompensation för bortfall i skattebetalning***

Element	Attribut	Längd	Typ	Obligatoriskt
UTPRSafeHarbour				

- Tillämpning av Safe harbour-regeln under övergångsperioden som gäller regeln om kompensation för bortfall i skattebetalning anges med hjälp av elementet CITRate som beskrivs nedan.

Element	Attribut	Längd	Typ	Obligatoriskt
CITRate		1–6 tecken	globe:percentage	Validering

- För tillämpning av Safe harbour-regeln behövs samfundsskattesatsen i den stat där den yttersta moderenheten finns angiven i procent.
- Procenttalet anges i decimalform, mellan 0–1, med högst fyra decimalers noggrannhet.

***ETR Range – Beräkning av den effektiva skattesatten***

Element	Attribut	Längd	Typ	Obligatoriskt
ETRComputation			globe:ETRComputationType	

- De uppgifter som behövs för att beräkna den effektiva skattesatsen anges med hjälp av elementen CEComputation, OverallComputation och Non-materialCE som beskrivs nedan, både på jurisdiktionsnivå och enhetsnivå.
- Uppgifterna kan lämnas på jurisdiktionsnivå när det är tillåtet vid förenklad rapportering under övergångsperioden (jfr kapitel 1.2 i anvisningen), annars ska de anges på enhetsnivå.

***CE Computation – Beräkningar per enhet***

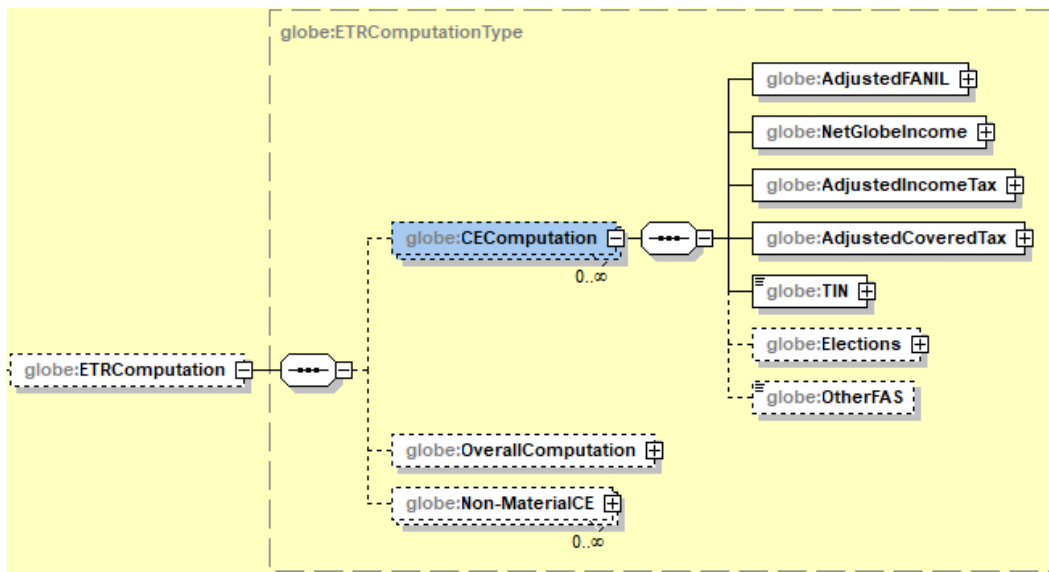

Element	Attribut	Längd	Typ	Obligatoriskt
CEComputation				

- De uppgifter som behövs för att beräkna den effektiva skattesatsen meddelas separat för varje enhet med hjälp av elementen AdjustedFANIL, NetGlobeIncome, AdjustedIncomeTax, AdjustedCoveredTax, TIN, Elections och OtherFAS som beskrivs nedan.

### Adjusted FANIL

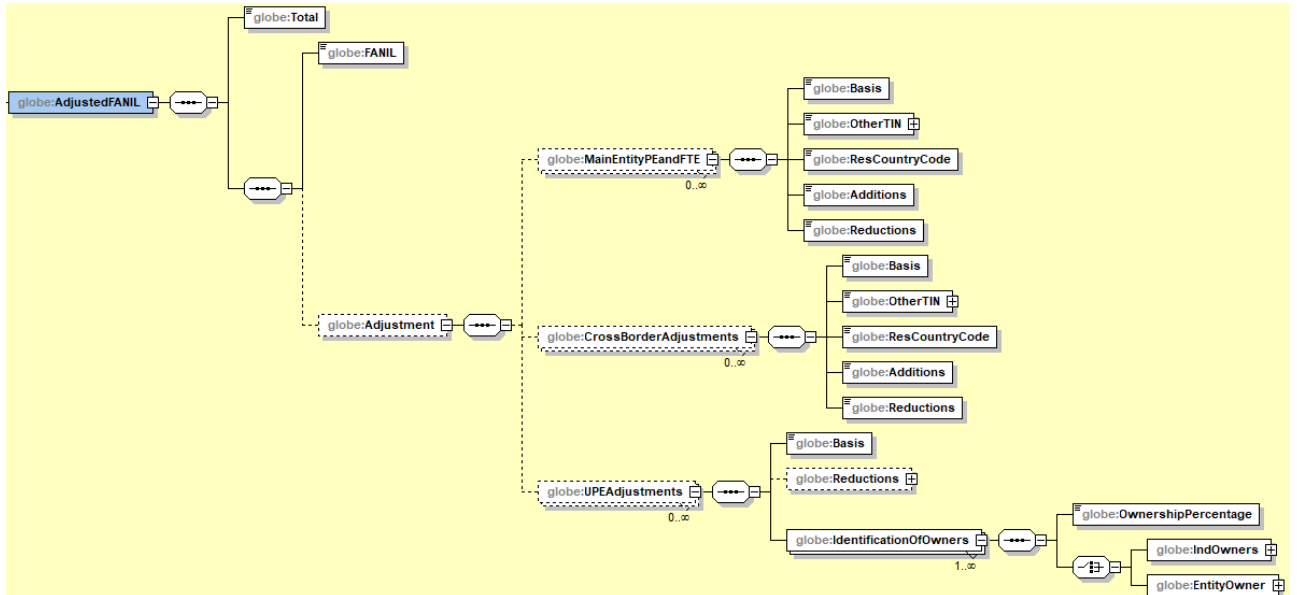

Element	Attribut	Längd	Typ	Obligatoriskt
AdjustedFANIL				Validering

- Justeringar av den redovisade vinsten eller förlusten för en medlem i en koncern eller samföretagskoncern innan det fastställda resultatet beräknas: fördelning av resultatet eller förlusten mellan huvudenheten och det fasta driftstället, fördelning av den genomflödesenhetens

resultat eller förlust och vissa gränsöverskridande justeringar, anges med hjälp av elementen Total, FANIL och Adjustment som beskrivs nedan.

Element	Attribut	Längd	Typ	Obligatoriskt
Total			xsd:integer	Validering

- Resultatet av en koncernenhets eller en medlem i en samföretagskoncerns redovisade vinst eller förlust efter justeringar.

Element	Attribut	Längd	Typ	Obligatoriskt
FANIL			xsd:integer	Validering

- Resultatet av en koncernenhets eller en medlem i en samföretagskoncerns redovisade vinst eller förlust före justeringar.

Element	Attribut	Längd	Typ	Obligatoriskt
Adjustment				

- Justeringar i en koncernenhets eller samföretagskoncerns medlemmar redovisade vinst eller förlust anges med hjälp av elementen MainEntityPEandFTE, CrossBorderAdjustments och UPEAdjustments som beskrivs nedan.

#### MainEntityPEandFTE

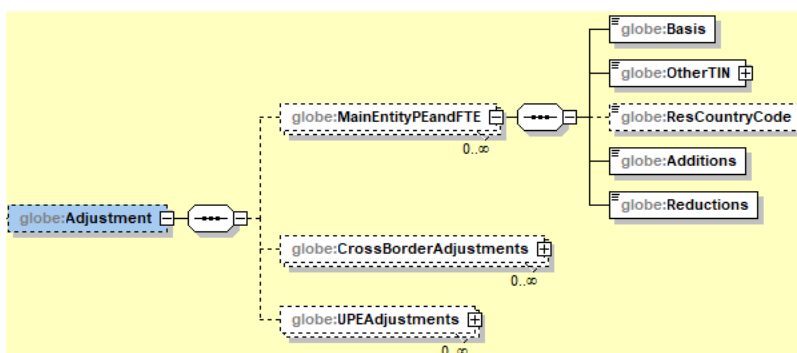

Element	Attribut	Längd	Typ	Obligatoriskt
MainEntityPEandFTE				

- Fördelning av justerad vinst eller förlust mellan huvudenheten och ett fast driftställe samt fördelning av genomflödesenhetens vinst eller förlust anges med hjälp av elementen Basis, OtherTIN, ResCountryCode, Additions och Reductions som beskrivs nedan.

Element	Attribut	Längd	Typ	Obligatoriskt
Basis			globe:MainEntityPEandFTEBasis_EnumType	Validering

- Grunden för justeringen av en koncernenhets eller en medlem i en samföretagskoncerns redovisade vinst eller förlust. De möjliga alternativen är följande:

- GIR1701 – Fördelning av justerad vinst eller förlust mellan huvudenheten och ett fast driftställe (Minimiskattelagen 3 kap. 20 §, Article 3.4).
- GIR1702 – Fördelning av en genomflödesenhets redovisade vinst eller förlust det belopp som till ägare som inte är enheter inom samma koncern (Minimiskattelagen 3 kap. 22§ 1 mom. , Article 3.5.3).
- GIR1703 – Fördelning av den återstående redovisade vinsten eller förlusten för en sådan genomflödesenhet som bedriver verksamhet genom ett fast driftställe (Minimiskattelagen 3 kap. 22 § 4 mom., Article 3.5.1(a)).
- GIR1704 – Fördelning av den återstående redovisade vinsten eller förlusten för en sådan genomflödesenhet som inte är koncernens yttersta moderenhet mellan de ägande koncernenheterna (Minimiskattelagen 3 kap. 22 § 5 mom., Article 3.5.1(b)).

Element	Attribut	Längd	Typ	Obligatoriskt
OtherTIN		1–200 tecken	globe:TIN_Type	Validering

- Skattenummer för dotterbolag till en koncernenhet, ett samföretag eller ett samföretag som är den andra parten vid en justering.
- Skattenumret ska alltid anges enligt strukturen TIN\_Type som beskrivs ovan.

Element	Attribut	Längd	Typ	Obligatoriskt
ResCountryCode		2 tecken	iso:CountryCode_Type	

- Landskod för den jurisdiktion där enheten som är den andra parten är belägen.
- ResCountryCode grundar sig på listan ISO 3166-1 kompletterad med koden X5 som används för att ange uppgifter om en statslös enhet (Stateless Constituent Entity).

Element	Attribut	Längd	Typ	Obligatoriskt
Additions			xsd:integer	Validering

- Beloppet av en justering som ökar den justerade vinsten för en koncernenhet eller medlem i en samföretagskoncern.

Element	Attribut	Längd	Typ	Obligatoriskt
Reductions			xsd:integer	Validering

- Beloppet av en justering som minskar den justerade vinsten för en medlem i en koncern eller i en samföretagskoncern.

### *Cross Border Adjustment*

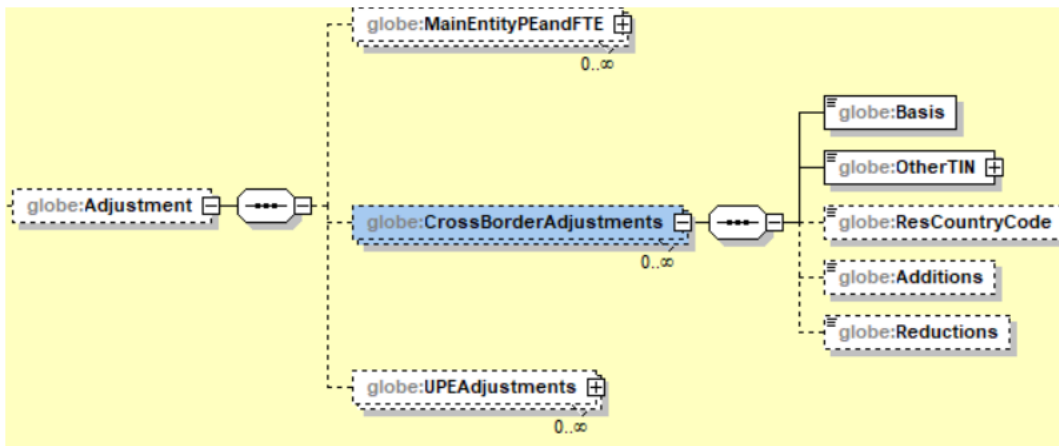

Element	Attribut	Längd	Typ	Obligatoriskt
CrossBorderAdjustments				

- Justeringar i den redovisade vinsten eller förlusten för koncernenheternas och samföretagskoncernernas medlemmar anges med hjälp av elementen Basis, OtherTIN, ResCountryCode, Additions och Reductions som beskrivs nedan.

Element	Attribut	Längd	Typ	Obligatoriskt
Basis			globe:CrossBorderAdjustments_EnumType	Validering

- Grunden för en gränsöverskridande justering av en koncernenhets eller samföretagskoncerns medlemmars redovisade vinst eller förlust. De möjliga alternativen är följande:
  - GIR1801 – Justering av transaktioner mellan koncernenheter inom olika jurisdiktioner så att de är lika stora och motsvarar skäligt marknadsvärde (minimiskattelagen 3 kap. 5 §, Article 3.2.3).
  - GIR1802 – Justeringar som hänför sig till koncerninterna finansieringskonstruktioner (Minimiskattelagen 3 kap. 9 §, Article 3.2.7).

Element	Attribut	Längd	Typ	Obligatoriskt
OtherTIN		1–200 tecken	globe:TIN_Type	Validering

- Skattenummer för dotterbolag till en koncernenhet, ett samföretag eller ett samföretag som är den andra parten vid en justering.
- Skattenumret ska alltid anges enligt strukturen TIN\_Type som beskrivs ovan.

Element	Attribut	Längd	Typ	Obligatoriskt
ResCountryCode		2 tecken	iso:CountryCode_Type	

- Landskod för den jurisdiktion där enheten som är den andra parten är belägen.
- ResCountryCode grundar sig på listan ISO 3166-1 kompletterad med koden X5 som används för att ange uppgifter om en statslös enhet (Stateless Constituent Entity).

Element	Attribut	Längd	Typ	Obligatoriskt
Additions			xsd:integer	Validering

- Beloppet av en justering som ökar den justerade vinsten för en koncernenhet eller medlem i en samföretagskoncern.

Element	Attribut	Längd	Typ	Obligatoriskt
Reductions			xsd:integer	Validering

- Beloppet av en justering som minskar den justerade vinsten för en medlem i en koncern eller i en samföretagskoncern.

### UPE Adjustments

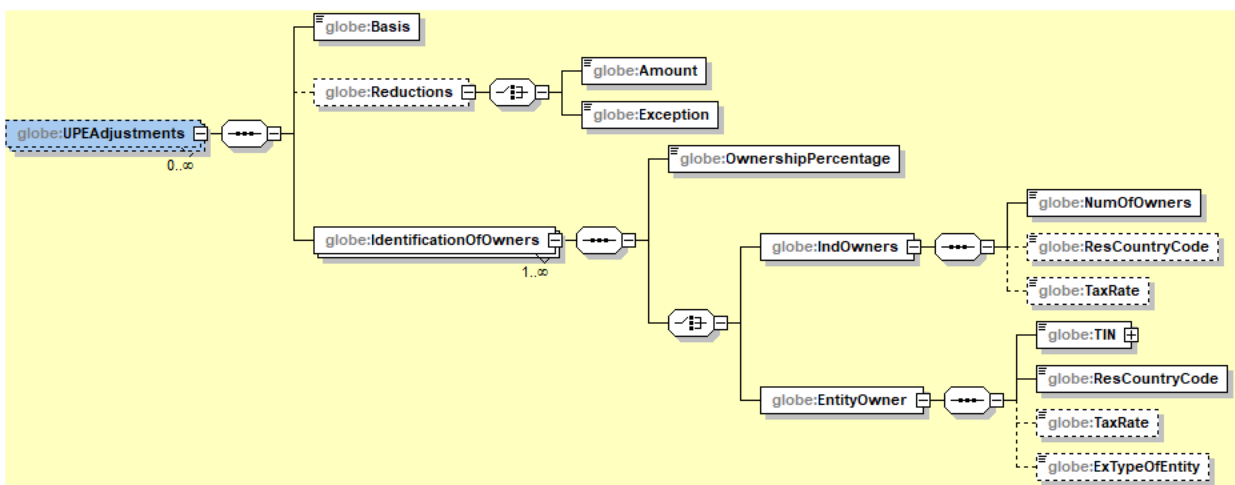

Element	Attribut	Längd	Typ	Obligatoriskt
UPEAdjustments				

- Justeringar av den yttersta moderenhetens justerade vinst när den yttersta moderenheten är en genomflödesenhet eller när den tillämpar ett system för avdragsgill utdelning anges det med hjälp av elementen Basis, Reductions och IdentificationOfOwners som beskrivs nedan.

Element	Attribut	Längd	Typ	Obligatoriskt
Basis			globe:UPEAdjustmentsBasis_EnumType	Validering

- Grund för justering av den justerade vinsten för den yttersta moderenheten. De möjliga alternativen är följande:
  - GIR1901 – Innehavaren av ett ägarintresse beskattas för inkomstandelen som är minst lika med minimiskattesatsen (minimiskattelagen 7 kap. 1 § 1 punkten, Article 7.1.1 (a) (i)).
  - GIR1902 – Den yttersta moderenhetens och innehavaren av ett ägarintresses sammanlagda skatter är minst lika med intäkterna multiplicerat med minimiskattesatsen (minimiskattelagen 7 kap. 1 § 1 punkten, Article 7.1.1 (a) (ii)).

- GIR1903 – Innehavaren av ett ägarintresse är en fysisk person (minimiskattelagen 7 kap. 1 § 2 punkten, Article 7.1.1 (b)).
- GIR1904 – Innehavaren av ett ägarintresse är en myndighetsenhet, internationell organisation, en ideell organisation eller en pensionsfond (minimiskattelagen 7 kap. 1 § 3 punkten, Article 7.1.1 (c)).
- GIR1905 – Utdelningen beskattas av mottagaren enligt minimiskattesatsen (minimiskattelagen 7 kap. 4 § 1 punkten, Article 7.2.1 (a) (i)).
- GIR1906 – Den yttersta moderenhetens och utdelningsmottagarens sammanlagda skatter är minst lika med intäkten multiplicerat med minimiskattesatsen (minimiskattelagen 7 kap. 4 § 2 punkten, Article 7.2.1 (a) (ii)).
- GIR1907 – Utdelningsmottagaren är en fysisk person och den erhållna utdelningen är en kooperativ utdelning från ett inköpsandelslag (minimiskattelagen 7 kap. 4 § 3 punkten, Article 7.2.1 (a) (iii)).
- GIR1908 – Utdelningsmottagaren är en fysisk person (minimiskattelagen 7 kap. 4 § 4 punkten, Article 7.2.1 (b)).
- GIR1909 – Utdelningsmottagaren är en myndighetsenhet, internationell organisation, en ideell organisation eller en pensionsfond (minimiskattelagen 7 kap. 4 § 5 punkten, Article 7.2.1 (c)).
- GIR1910 – Justeringar av den yttersta moderenheten andra skatter (Minimiskattelagen 7 kap. 6 §, Article 7.2.2).

Element	Attribut	Längd	Typ	Obligatoriskt
Reductions				

- Beloppet av den justering som ska göras i den justerade vinsten för den yttersta moderenheten anges med hjälp av elementen Amount och Exception som beskrivs nedan.

Element	Attribut	Längd	Typ	Obligatoriskt
Amount			xsd:integer	Validation (choice)

- Grund för justering av den justerade vinsten för den yttersta moderenheten.
- Om justeringen beror på att den yttersta moderenheten är en genomflödesenhet (minimiskattelagen 7 kap. 1 §), avges varje innehavare av ett ägarintresse andel av det justerade resultatet.
- Om justeringen beror på att den yttersta moderenheten tillämpar ett system för avdragsgill utdelning (minimiskattelagen 7 kap. 4 §), avges varje utdelningsmottagares andel av utdelningen.
- Om de aktörer som avses i 7 kap. 1 § i minimiskattelagen äger den yttersta moderenheten i dess helhet, behöver beloppet inte anges. I sådant fall anges 1 = ja i elementet Exception.

Element	Attribut	Längd	Typ	Obligatoriskt
Exception		1 tecken	xsd:boolean	Validation (choice)

- Om de aktörer som avses i 7 kap. 1 § i minimiskattelagen äger den yttersta moderenheten i dess helhet, anges 1 = ja i elementet Exception. I sådant fall behöver ingenting anges i elementet Amount.

Element	Attribut	Längd	Typ	Obligatoriskt
IdentificationOfOwners				Validering

- De direkta innehavarna av ett ägarintresse andel specificeras med hjälp av elementen OwnershipPercentage, IndOwners och EntityOwner som beskrivs nedan.

Element	Attribut	Längd	Typ	Obligatoriskt
OwnershipPercentage		1–6 tecken	globe:percentage	Validering

- Innehavaren av ett ägarintresse av en direkt ägarandel uttryckt i procent.
- Procenttalet anges i decimalform, mellan 0–1, med högst fyra decimalers noggrannhet.

Element	Attribut	Längd	Typ	Obligatoriskt
IndOwners				Validation (Choice)

- Fysiska personers ägarandelar anges sammanräknade med hjälp av elementen NumOfOwners, ResCountryCode och TaxRate.

Element	Attribut	Längd	Typ	Obligatoriskt
NumOfOwners			xsd:integer	Validering

- Antalet fysiska personer som äger en direkt ägarandel av den yttersta moderenheten som är föremål för justering av den yttersta moderenhetens justerade vinst.

Element	Attribut	Längd	Typ	Obligatoriskt
ResCountryCode		2 tecken	iso:CountryCode_Type	

- Landskod för jurisdiktion där den person som är innehavaren av ägarintresse är bosatt.
- ResCountryCode grundar sig på standarden ISO 3166-1 Alpha 2.

Element	Attribut	Längd	Typ	Obligatoriskt
TaxRate		1–6 tecken	globe:percentage	

- Skattesats i procent för den person som är innehavaren av ett ägarintresse.
- Procenttalet anges i decimalform, mellan 0–1, med högst fyra decimalers noggrannhet.

Element	Attribut	Längd	Typ	Obligatoriskt
EntityOwner				Validation (Choice)

- Den yttersta moderenhetens övriga indirekta innehavaren av ett ägarintresse än fysiska personer specificeras med hjälp av elementen TIN, ResCountryCode, Tax Rate och ExTypeofEntity som beskrivs nedan.

Element	Attribut	Längd	Typ	Obligatoriskt
TIN		1–200 tecken	globe:TINType	Validering

- Skattenummer för den innehavaren av ett ägarintresse som äger en direkt ägarandel av den yttersta moderenheten som är föremål för justering av den yttersta moderenhetens justerade vinst.
- Skattenumret ska alltid anges enligt strukturen TIN\_Type som beskrivs ovan.

Element	Attribut	Längd	Typ	Obligatoriskt
ResCountryCode		2 tecken	iso:CountryCode_Type	

- Landskod för ägarandelsinnehavarens fasta driftsställe.
- ResCountryCode grundar sig på standarden ISO 3166-1 Alpha 2.

Element	Attribut	Längd	Typ	Obligatoriskt
TaxRate		1–6 tecken	globe:percentage	

- Ägarandelsinnehavarens skattesats i procent.
- Procenttalet anges i decimalform, mellan 0–1, med högst fyra decimalers noggrannhet.

Element	Attribut	Längd	Typ	Obligatoriskt
ExTypeOfEntity			globe:ExTypeOfEntity_EnumType	

- Om innehavaren av ett ägarintresse är en undantagen enhet, anges typen av undantagen enhet. De möjliga alternativen är följande:
  - GIR2801 – Myndighetsenhet (Governmental Entity)
  - GIR2802 – Internationell organisation (International Organisation)
  - GIR2803 – Ideell organisation (Non-profit Organisation)
  - GIR2804 – Pensionsfond (Pension Fund)
  - GIR2805 – Pensionsfond, som inte är en pensionsenhet (Pension Fund that is not a Pension Services Entity)

### **Net Globe Income – Justerat resultat**

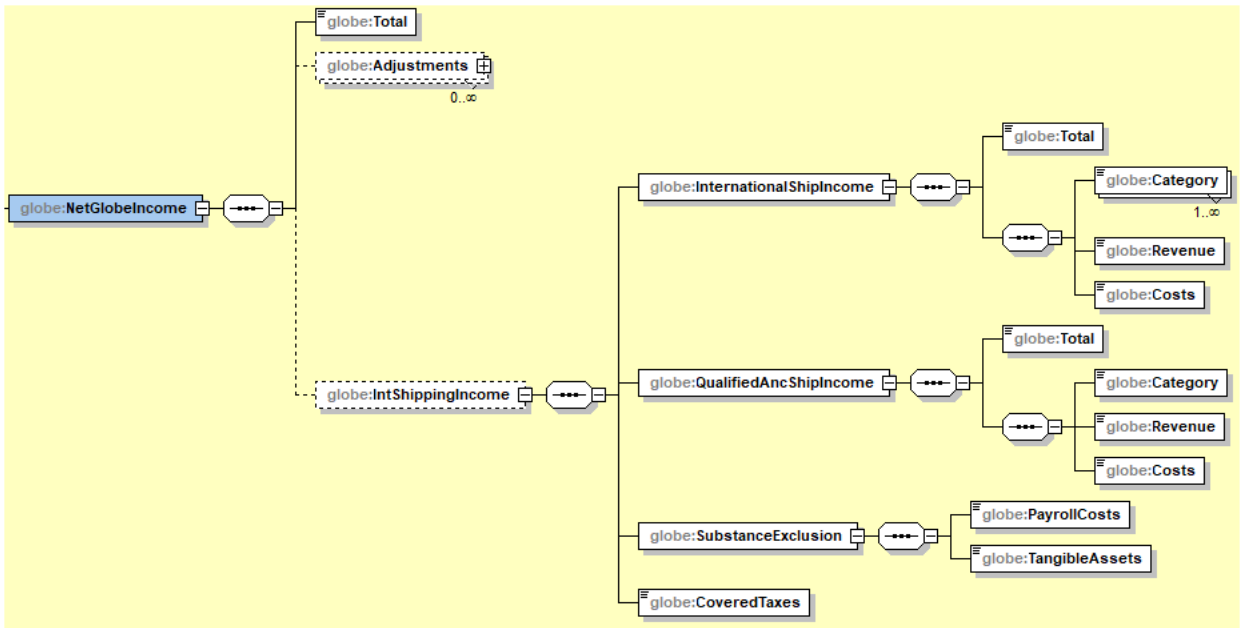

Element	Attribut	Längd	Typ	Obligatoriskt
NetGlobeIncome				Validering

- Alla justeringar i den redovisade vinsten eller förlusten för en koncernenhet eller en samföretagskoncerns medlemmar anges med hjälp av elementen Total, Adjustments och IntShippingIncome som beskrivs nedan.

*Total*

Element	Attribut	Längd	Typ	Obligatoriskt
Total			xsd:integer	Validering

- Det justerade resultatet för en koncernenhet eller medlem i en samföretagskoncern efter justeringar av den redovisade vinsten eller förlusten.

*Adjustments*

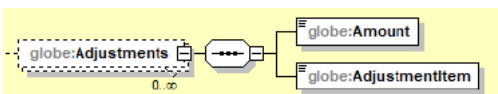

Element	Attribut	Längd	Typ	Obligatoriskt
Adjustments				

- Alla justeringar i den redovisade vinsten eller förlusten för en koncernenhet eller en samföretagskoncerns medlemmar specificeras med hjälp av elementen Amount och AdjustmentItem som beskrivs nedan.

Element	Attribut	Längd	Typ	Obligatoriskt
Amount			xsd:integer	Validering

- Beloppet av en enskild justering. Vid anmälan av enhetsspecifika uppgifter ska tillägg och minskningar anges separat. Ett tillägg anges som ett positivt tal och en minskning som ett negativt tal.

Element	Attribut	Längd	Typ	Obligatoriskt
AdjustmentItem			globe:AdjustmentItem_EnumType	Validering

- Typ av enskild justering. De möjliga alternativen är följande:
  - GIR2001 – Nettoskattekostnader (minimiskattelagen 3 kap. 2 § 1 punkten, Net Taxes Expense – Article 3.2.1 (a)).
  - GIR2002 – Undantagna utdelningar (minimiskattelagen 3 kap. 2 § 2 punkten, Excluded Dividends – Article 3.2.1 (b)).
  - GIR2003 – Undantagna vinster eller förluster i eget kapital (minimiskattelagen 3 kap. 2 § 3 punkten, Excluded Equity Gain or Loss – Article 3.2.1 (c)).
  - GIR2004 – Vinst eller förlust enligt en inkluderad omvärderingsmetod (minimiskattelagen 3 kap. 2 § 4 punkten, Included Revaluation Method Gain or Loss – Article 3.2.1 (d)).
  - GIR2005 – Vinster eller förluster från avyttring av tillgångar och skulder som undantagits vid tillämpning av 6 kap. 8–11 § (minimiskattelagen 3 kap. 2 § 5 punkten, Gain or loss from disposition of assets and liabilities excluded under Article 6.3 – Article 3.2.1 (e)).
  - GIR2006 – Asymmetrisk vinst eller förlust i utländsk valuta (minimiskattelagen 3 kap. 2 § 6 punkten, Asymmetric Foreign Currency Gains or Losses – Article 3.2.1 (f)).
  - GIR2007 – Icke godtagbara kostnader (minimiskattelagen 3 kap. 2 § 7 punkten, Policy Disallowed Expenses – Article 3.2.1 (g)).
  - GIR2008 – Fel under tidigare perioder (minimiskattelagen 3 kap. 2 § 8 punkten, Prior Period Errors - Article 3.2.1 (h)).
  - GIR2009 – Ändringar av redovisningsprinciper (minimiskattelagen 3 kap. 2 § 8 punkten, Changes in Accounting Principles – Article 3.2.1(h)).
  - GIR2010 – Upplupna pensionskostnader (minimiskattelagen 3 kap. 2 § 9 punkten, Accrued Pension Expense – Article 3.2.1 (i)).
  - GIR2011 – Val som gäller vissa skuldsaneringar (minimiskattelagen 3 kap. 3 a §, Debt releases – Article 3.2.1).
  - GIR2012 – Val i anslutning till aktiebaserade incitamentsystem (minimiskattelagen 3 kap. 4 §, Stock-based compensation – Article 3.2.2).
  - GIR2013 – Justering av transaktioner mellan koncernenheter (minimiskattelagen 3 kap. 5 §, Arm's length adjustments – Article 3.2.3).
  - GIR2014 – Behandling av skattetillgodohavanden (minimiskattelagen 3 kap. 6 §, Qualified Refundable Tax Credit or Marketable Transferable Tax Credit – Article 3.2.4).
  - GIR2015 – Val som gäller redovisning till verkligt värde och nedskrivningar (minimiskattelagen 3 kap. 7 §, Election for Gains and losses using realisation principle – Article 3.2.5).
  - GIR2016 – Val som gäller periodisering av konsoliderade överlåtelsevinster i eget kapital (minimiskattelagen 3 kap. 8 §, Election for Adjusted Asset Gain – Article 3.2.6).

- GIR2017 – Koncerninterna finansieringskonstruktioner (minimiskattelagen 3 kap. 9 §, Intragroup Financing Arrangement expense – Article 3.2.7).
- GIR2018 – Val som gäller koncernskattesystem inom en jurisdiktion (minimiskattelagen 3 kap. 10 §, Election for intragroup transactions in same jurisdiction – Article 3.2.8).
- GIR2019 – Justering av vissa betalningar som hänför sig till försäkringsavtal (minimiskattelagen 3 kap. 11 §, Insurance company taxes charged to policyholders – Article 3.2.9).
- GIR2020 – Justering av övrigt primärkapital för kapitaltäckningsändamål (minimiskattelagen 3 kap. 12 §, Increase/decrease to equity Attributtid to Additional Tier One and Restricted Tier One Capital distributions paid/payable or received/receivable – Article 3.2.10).
- GIR2021 – Enheter som ansluter sig till och lämnar en koncern (minimiskattelagen 3 kap. 13 § och 6 kap. 3 §, Constituent Entities joining and leaving an MNE Group – Article 3.2.11 and 6.2).
- GIR2022 – Justerad vinst för en yttersta moderenhet som är genomflödesenhet (minimiskattelagen 3 kap. 13 § och 7 kap. 1 §, Reduction of GloBE Income of the UPE that is a Flow-through Entity – Article 3.2.11 and 7.1).
- GIR2023 – Avdragsgill utdelning vid beskattningen av en yttersta moderenhet (minimiskattelagen 3 kap. 13 § och 7 kap. 4 §, Reduction of GloBE Income of the UPE that is subject to a Deductible Dividend Regime – Article 3.2.11 and 7.2).
- GIR2024 – Val som gäller utdelningsskattesystem (minimiskattelagen 3 kap. 13 § och 7 kap. 8 §, Taxable Distribution Method election – Article 3.2.11 and 7.6).
- GIR2025 – Intäktsundantag inom internationell sjöfart (minimiskattelagen 3 kap. 14 §, International Shipping Income – Article 3.3).
- GIR2026 – Skattebehandling av överförda tillgångar vid övergång (minimiskattelagen 9 kap. 1 §, Transactions between Constituent Entities – Article 9.1.3).

#### *IntShippingIncome*

Element	Attribut	Längd	Typ	Obligatoriskt
IntShippingIncome				

- Intäktsundantag inom internationell sjöfart anges med hjälp av elementen InternationalShipIncome, QualifiedAncShipIncome, SubstanceExclusion och CoveredTaxes som beskrivs nedan.

Element	Attribut	Längd	Typ	Obligatoriskt
InternationalShipIncome				Validering

- De uppgifter som behövs för att beräkna intäkter från internationell sjöfart anges med hjälp av elementen Total, Category, Revenue och Costs som beskrivs nedan.

Element	Attribut	Längd	Typ	Obligatoriskt
Total			xsd:integer	Validering

- Koncernenhetens sammanlagda intäkter från internationell sjöfart.

Element	Attribut	Längd	Typ	Obligatoriskt
Category			globe:IntShipCategory_EnumType	Validering

- De verksamheter som definieras i 3 kap. 15 § i minimiskattelagen och för vilka koncernenheten har fått intäkter från internationell sjöfart. De möjliga alternativen är följande:
  - GIR2101 – Transport av passagerare eller gods med fartyg i internationell trafik, oavsett om fartyget ägs, leasas eller på annat sätt står till koncernenhetens förfogande (minimiskattelagen 3 kap. 15 § 1 punkten, Article 3.3.2.a).
  - GIR2102 – transport av passagerare eller gods med fartyg i internationell trafik, om transporten grundar sig på arrangemang med hyra av ett visst utrymme på ett fartyg (minimiskattelagen 3 kap. 15 § 2 punkten, Article 3.3.2.b).
  - GIR2103 – Leasing av ett fartyg för transport av passagerare eller gods i internationell trafik, fullt utrustat, bemannat och försett med förnödenheter (minimiskattelagen 3 kap. 15 § 3 punkten, Article 3.3.2.c).
  - GIR2104 – Leasing av ett obemannat fartyg till en annan koncernenhet inom samma koncern för transport av passagerare eller gods i internationell trafik (minimiskattelagen 3 kap. 15 § 4 punkten, Article 3.3.2.d).
  - GIR2105 – Deltagande i en pool, ett gemensamt företag eller en internationell operativ byrå för transport av passagerare eller gods med fartyg i internationell trafik (minimiskattelagen 3 kap. 15 § 5 punkten, Article 3.3.2.e).
  - GIR2106 – Försäljning av ett fartyg, under förutsättning att fartyget har använts för transport av passagerare eller gods i internationell trafik och har hållits för användning av den koncernenhet som överlåter fartyget i minst ett år (minimiskattelagen 3 kap. 15 § 6 punkten, Article 3.3.2.f).

Element	Attribut	Längd	Typ	Obligatoriskt
Revenue			xsd:integer	Validering

- Intäkter från varje verksamhet som presenteras ovan i punkten Category.

Element	Attribut	Längd	Typ	Obligatoriskt
Costs			xsd:integer	Validering

- Kostnader som hänför sig till respektive verksamhet som presenteras i punkten Category ovan.

Element	Attribut	Längd	Typ	Obligatoriskt
QualifiedAncShiplIncome				Validering

- Intäkter från kompletterande verksamhet inom internationell sjöfart anges med hjälp av elementen Total, Category, Revenue och Costs som beskrivs nedan.

Element	Attribut	Längd	Typ	Obligatoriskt
Total			xsd:integer	Validering

- Koncernenhetens sammanlagda intäkter från kompletterande verksamhet inom internationell sjöfart.

Element	Attribut	Längd	Typ	Obligatoriskt
Category			globe:AncShipCategory_EnumType	Validering

- De verksamheter som definieras i 3 kap. 16 § i minimiskattelagen och för vilka koncernenheten har fått intäkter från kompletterande verksamhet inom internationell sjöfart. De möjliga alternativen är följande:
  - GIR2201 – Leasing av fartyg utan besättning till ett annat rederi som inte är en koncernenhet, under förutsättning att leasingen inte överstiger tre år (minimiskattelagen 3 kap. 16 § 1 punkten, Article 3.3.3.a).
  - GIR2202 – Försäljning av biljetter som utfärdats av andra rederier för den inrikes delen av en internationell resa (minimiskattelagen 3 kap. 16 § 2 punkten, Article 3.3.3.b).
  - GIR2203 – Leasing och korttidslagring av containrar eller demurrage för sen återlämning av containrar (minimiskattelagen 3 kap. 16 § 3 punkten, Article 3.3.3.c).
  - GIR2204 – Tillhandahållande av tjänster till andra rederier av ingenjörer, underhållspersonal, lasthanterare, cateringpersonal och kundservicepersonal (minimiskattelagen 3 kap. 16 § 4 punkten, Article 3.3.3.d).
  - GIR2205 – Kapitalavkastning, om den investering som genererar intäkten görs som en integrerad del av driften av fartyg i internationell trafik (minimiskattelagen 3 kap. 16 § 5 punkten, Article 3.3.3.e).

Element	Attribut	Längd	Typ	Obligatoriskt
Revenue			xsd:integer	Validering

- Intäkter från varje verksamhet som presenteras ovan i punkten Category.

Element	Attribut	Längd	Typ	Obligatoriskt
Costs			xsd:integer	Validering

- Kostnader som hänförs till respektive verksamhet som presenteras i punkten Category ovan.

Element	Attribut	Längd	Typ	Obligatoriskt
SubstanceExclusion				Validering

- Den inverkan som internationell sjöfart har på avdraget för substansbelopp inom jurisdiktionen anges med hjälp av elementen PayrollCosts och TangibleAssets som beskrivs nedan.

Element	Attribut	Längd	Typ	Obligatoriskt
PayrollCosts			xsd:integer	Validering

- Beloppet av personalutgifter i anslutning till intäkterna från internationell sjöfart eller intäkter från kompletterande verksamhet inom internationell sjöfart.

Element	Attribut	Längd	Typ	Obligatoriskt
TangibleAssets			xsd:integer	Validering

- Bokfört nettovärde av materiella tillgångar som använts för att få intäkter från internationell sjöfart eller intäkter från kompletterande verksamhet inom internationell sjöfart.

Element	Attribut	Längd	Typ	Obligatoriskt
CoveredTaxes			xsd:integer	Validering

- Beloppet av medräknade skatter i anslutning till intäkter från internationell sjöfart eller intäkter från kompletterande verksamhet inom internationell sjöfart.

### Adjusted Income Tax – Fördelning av medräknade skatter

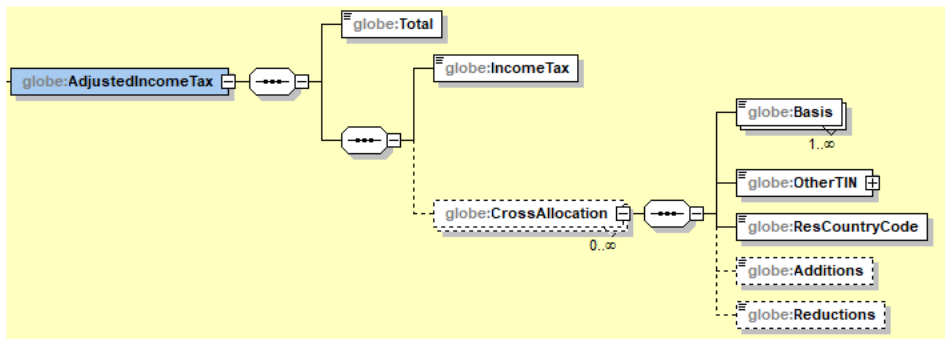

Element	Attribut	Längd	Typ	Obligatoriskt
AdjustedIncomeTax				Validering

- De uppgifter som behövs för att fördela de medräknade skatterna mellan koncernenheterna eller medlemmarna i samföretagskoncernen i vissa särskilda situationer anges med hjälp av elementen Total, IncomeTax och CrossAllocation som beskrivs nedan.

Element	Attribut	Längd	Typ	Obligatoriskt
Total			xsd:integer	Validering

- Skattekostnad som hänförs till medräknade skatter för en medlem i en koncernenhet eller i en samföretagskoncern efter fördelningen.

Element	Attribut	Längd	Typ	Obligatoriskt
IncomeTax			xsd:integer	Validering

- Medräknade skatter för en medlem i koncernenheten eller samföretagskoncernen före fördelningen.

Element	Attribut	Längd	Typ	Obligatoriskt
CrossAllocation				

- Alla behövliga justeringar i anslutning till fördelningen av medräknade skatter anges med hjälp av elementen Basis, OtherTIN, ResCountryCode, Additions och Reductions som beskrivs nedan.

Element	Attribut	Längd	Typ	Obligatoriskt
Basis			globe:AdjustedBasis_EnumType	Validering

- Den särskilda situation som justeringen avser. De möjliga alternativen är följande:
  - GIR2301 – Fördelning av skatter till fasta driftställen (minimiskattelagen 4 kap. 16 §, Article 4.3.2 (b)).
  - GIR2302 – Fördelning av skatter till skattetransparenta enheter (minimiskattelagen 4 kap. 17 §, Article 4.3.2 (b)).
  - GIR2303 – Fördelning av skatter till bassamfund (minimiskattelagen 4 kap. 18 §, Article 4.3.2 (c)).
  - GIR2304 – Fördelning av skatter till hybridenheter (minimiskattelagen 4 kap. 18 §, Article 4.3.2 (d)).
  - GIR2305 – Fördelning av skatter som hänför sig till vinstutdelning (minimiskattelagen 4 kap. 19 §, Article 4.3.2 (e)).
  - GIR2306 – Beloppet av medräknad skatt på passiva intäkter som fördelas till ett bassamfund eller en hybridenhet (minimiskattelagen 4 kap. 18 § 3 mom. 1 punkten, Article 4.3.3 (a)).
  - GIR2307 - Tillägsskatteprocenten för ett bassamfunds eller en hybridenhets jurisdiktion multiplicerad med beloppet av en koncernenhets passiva intäkter på vilken bassamfundsbeskattning eller genomflödesprincipen har tillämpats (minimiskattelagen 4 kap. 18 § 3 mom. 2 punkten, Article 4.3.3 (b)).
  - GIR2308 – Beloppet av medräknad skatt som uppkommer i den jurisdiktion där det fasta driftstället är beläget och som har samband huvudenhetens justerade vinst (minimiskattelagen 4 kap. 16 § 2 mom., Article 4.3.4).
  - GIR2309 – System för sambeskattning av bassamfund (minimiskattelagen 10 kap. 20 §, Article 4.3.2(c) – Blended CFC regime).

Element	Attribut	Längd	Typ	Obligatoriskt
OtherTIN		1–200 tecken	globe:TIN_Type	Validering

- Skattenummer för dotterbolag till en koncernenhet, ett samföretag eller ett samföretag som är den andra parten vid en justering.
- Skattenumret ska alltid anges enligt strukturen TIN\_Type som beskrivs ovan.

Element	Attribut	Längd	Typ	Obligatoriskt
ResCountryCode		2 tecken	iso:CountryCode_Type	

- Landskod för den jurisdiktion där enheten som är den andra parten är belägen.
- ResCountryCode grundar sig på listan ISO 3166-1 kompletterad med koden X5 som används för att ange uppgifter om en statslös enhet (Stateless Constituent Entity).

Element	Attribut	Längd	Typ	Obligatoriskt
Additions			xsd:integer	Validering

- Beloppet av en justering som ökar den medräknade skatten för en koncernenhet eller medlem i en samföretagskoncern. Vid fördelningen beaktas både skattebeloppet som grundar sig på räkenskapsperiodens beskattningsbara intäkt och de uppskjutna skatterna.

Element	Attribut	Längd	Typ	Obligatoriskt
Reductions			xsd:integer	Validering

- Beloppet av en justering som minskar den medräknade skatten för en koncernenhet eller medlem i en samföretagskoncern. Vid fördelningen beaktas både skattebeloppet som grundar sig på räkenskapsperiodens beskattningsbara intäkt och de uppskjutna skatterna.

### Adjusted Income Tax – Medräknade och justerade skatter

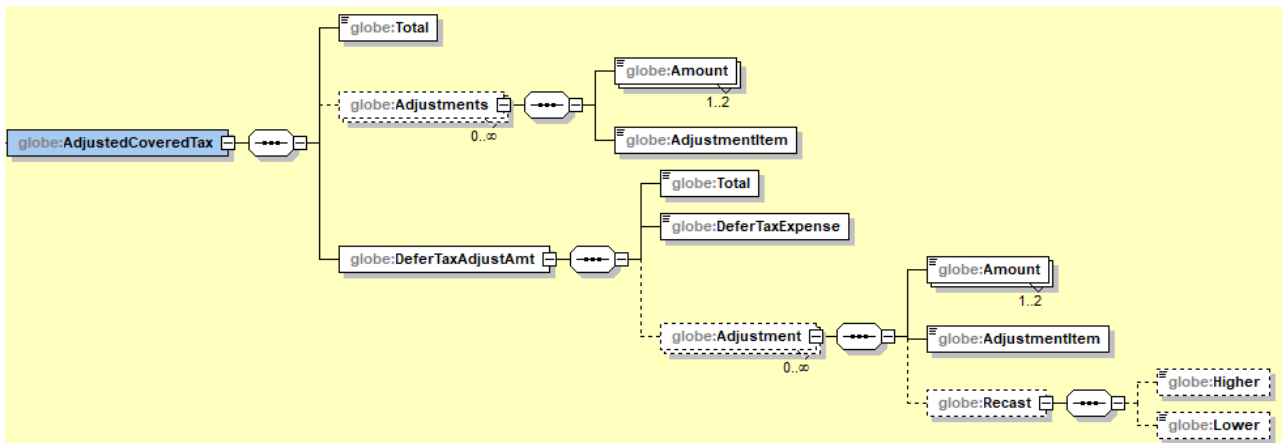

Element	Attribut	Längd	Typ	Obligatoriskt
AdjustedCoveredTax				Validering

- De uppgifter som behövs för att beräkna de medräknade och justerade skatterna anges med hjälp av elementen Total, Adjustments och DeferTaxAdjustmAmt som beskrivs nedan.

Element	Attribut	Längd	Typ	Obligatoriskt
Total			xsd:integer	Validering

- Beloppet av de medräknade och justerade skatter för en medlem i en koncern eller i en samföretagskoncern.

Element	Attribut	Längd	Typ	Obligatoriskt
Adjustments				

- De justeringar av medräknade skatter som en koncernenhet eller en medlem i samföretagskoncernen gör under en räkenskapsperiod och som grundar sig på den

beskattningsbara intäkten specificeras med elementen Amount och AdjustmentItem genom att ange beloppet och typen för varje justering.

Element	Attribut	Längd	Typ	Obligatoriskt
Amount			xsd:integer	Validering

- Beloppet av en enskild justering. Vid anmälan av enhetsspecifika uppgifter ska tillägg och minskningar anges separat. Ett tillägg anges som ett positivt tal och en minskning som ett negativt tal.

Element	Attribut	Längd	Typ	Obligatoriskt
AdjustmentItem			globe:CurrentAdjustedTax_EnumType	Validering

- Typ av enskild justering. De möjliga alternativen är följande:
  - GIR2401 – Beloppet av medräknade skatter som upplupen kostnad i den redovisade vinsten eller förlusten före skatt (minimiskattelagen 4 kap. 3 § 1 punkten, Covered Tax accrued as an expense in the profit before taxation in the financial accounts – Article 4.1.2 (a)).
  - GIR2402 – Beloppet av medräknade skatter som betalats under räkenskapsperioden, som hänför sig till en osäker skattemässig behandling av transaktioner och som tidigare år inte har ingått i de medräknade och justerade skatterna (minimiskattelagen 4 kap. 3 § 3 punkten, Covered Taxes for uncertain tax position recorded as a reduction to Coprived Taxes in prior year – Article 4.1.2 (c)).
  - GIR2403 – Beloppet av ett kvalificerat skattetillgodohavande eller ett marknadsmässigt överlåtbart skattetillgodohavande som har dragits av från beloppet av medräknade skatter (minimiskattelagen 4 kap. 3 § 4 punkten, Qualified Refundable Tax Credit or Marketable Transferable Tax Credits recorded as a reduction to current tax expense – Article 4.1.2 (d)).
  - GIR2404 – Positivt värde av en kvalificerad genomgående skatteförmån (minimiskattelagen 4 kap. 23 §, Qualified Flow-through Tax Benefits of Qualified Ownership Interests - Article 3.2.1 (c)).
  - GIR2405 – Beloppet av den skatt som grundar sig på den beskattningsbara intäkten under räkenskapsperioden när motsvarande intäkt har undantagits från beräkningen av justerad vinst eller förlust (minimiskattelagen 4 kap. 4 § 1 punkten, Current tax expense on income excluded from GloBE Income or Loss – Article 4.1.3 (a)).
  - GIR2406 – Beloppet av ett icke kvalificerat skattetillgodohavande som inte har dragits av från beloppet av den skatt som grundar sig på den beskattningsbara intäkten under räkenskapsperioden (minimiskattelagen 4 kap. 4 § 2 punkten, Non-Qualified Refundable Tax Credit, Non-Marketable Transferable Tax Credit or Other Tax Credits not recorded as a reduction to current tax expense – Article 4.1.3 (b)).
  - GIR2407 – Tillgodohavande för eller återbetalning av medräknade skatter som inte är ett kvalificerat skattetillgodohavande, om tillgodohavandet eller återbetalningen inte har dragits av från skattebeloppet för räkenskapsperioden (minimiskattelagen 4 kap. 4 § 3 punkten, Covered Taxes refunded or credited (except for any Qualified Refundable Tax Credit, or Marketable Transferable Tax Credits) not treated as an adjustment to current tax expense – Article 4.1.3 (c)).
  - GIR2408 – Beloppet av den skatt som grundar sig på den beskattningsbara intäkten under räkenskapsperioden och som hänför sig till en osäker skattemässig behandling av

transaktioner (minimiskattelagen 4 kap. 4 § 4 punkten, Current tax expense related to uncertain tax position – Article 4.1.3 (d)).

- GIR2409 – Beloppet av den skatt som grundar sig på den beskattningsbara intäkten under räkenskapsperioden och som inte förväntas bli betald inom tre år efter räkenskapsperiodens slut (minimiskattelagen 4 kap. 4 § 5 punkten, Current tax expense not expected to be paid within three years – Article 4.1.3 (e)).
- GIR2410 – Justeringar efter deklaration med information om tilläggsskatt (minimiskattelagen 4 kap. 20 §, Post-filing adjustments – Article 4.6.1).
- GIR2411 – Medräknade skatter som hänför sig till den totala överlåtelsevinst i eget kapital eller den totala förlust i eget kapital som uppkommer det år då valet gjordes inte räknas med i beräkningen av de medräknade och justerade skatterna (minimiskattelagen 3 kap. 8 § 3 mom. 1 punkten, Covered Taxes relating to Net Asset Gain or Net Asset Loss – Article 3.2.6).
- GIR2412 – Belopp som ska dras av från de medräknade skatterna från en yttersta moderenhet som är genomflödesenhet (minimiskattelagen 7 kap. 1 § 2 mom., Reduction of Covered Taxes of the UPE that is a Flow-through Entity – Article 7.1).
- GIR2413 – Belopp som ska dras av från medräknade skatter för den yttersta moderenhet som tillämpar system för avdragsgill utdelning (minimiskattelagen 7 kap. 6 §, Covered Taxes for GloBE Income of the UPE that is reduced under a Deductible Dividend Regime – Article 7.2.2).
- GIR2414 – Fiktivt utdelningsskattebelopp (minimiskattelagen 7 kap. 8 §, Deemed Distribution Tax – Article 7.3).
- GIR2415 – Förfarande vid tillämpning av val som gäller en investeringsenhets skatteplikt för utdelning (minimiskattelagen 7 kap. 15 §, Taxable Distribution Method election – Article 7.6.2 (b)).
- GIR2416 – Totalt uppskjutet skattejusteringsbelopp (minimiskattelagen 4 kap. 6 §, Total Deferred Tax Adjustment Amount – Article 4.4.1 (b)),
- GIR2417 – Förändringar av medräknade skatter som redovisas i eget kapital eller övrigt totalresultat, om de hänför sig till sådana poster som ingår i beräkningen av den justerade vinsten eller förlusten och som beskattas enligt den lokala skattelagstiftningen i den jurisdiktion där koncernenheten är belägen (minimiskattelagen 4 kap. 2 § 3 punkten, Increase or decrease in Covered Taxes recorded in equity relating to amounts included in GloBE Income or Loss that will be subject to tax under local tax rules – Article 4.1.1 (c)).

Element	Attribut	Längd	Typ	Obligatoriskt
DeferTaxAdjustAmt				Validering

- Uppgifter om justering av uppskjutna skatter anges med hjälp av elementen Total, DeferTaxAdjustAmt och Adjustment som beskrivs nedan.

Element	Attribut	Längd	Typ	Obligatoriskt
Total			xsd:integer	Validering

- Det totala beloppet av justeringar av uppskjutna skatter för en koncernenhet eller medlem i en samföretagskoncern.

Element	Attribut	Längd	Typ	Obligatoriskt
---------	----------	-------	-----	---------------

DeferTaxExpense			xsd:integer	Validering
-----------------	--	--	-------------	------------

- Förändring av den uppskjutna skatten före justeringar som ingår i den redovisade vinsten eller förlusten för en koncernenhet eller medlem i en samföretagskoncern. Om egendomspostens eller skyldighetens bokföringsvärde avviker från det värde som används vid minimibeskattningen, skall beloppet av ändringen av den uppskjutna skatten till denna del beräknas på basis av det värde som används vid minimibeskattningen.
- En ändring av den uppskjutna skatten som ökar beloppet av de uppskjutna skatterna anges som ett positivt tal och en minskande ändring som ett negativt tal.

Element	Attribut	Längd	Typ	Obligatoriskt
Adjustment				

- Korrigeringar av uppskjutna skatter för en koncernenhet eller medlem i en samföretagskoncern specificeras med hjälp av elementen Amount, AdjustmentItem, Recast, Higher och Lower som beskrivs nedan.

Element	Attribut	Längd	Typ	Obligatoriskt
Amount			xsd:integer	Validering

- Beloppet av en enskild justering. Vid anmälan av enhetsspecifika uppgifter ska tillägg och minskningar anges separat. Ett tillägg anges som ett positivt tal och en minskning som ett negativt tal.

Element	Attribut	Längd	Typ	Obligatoriskt
AdjustmentItem			globe:DeferredAdjustedTax_EnumType	Validering

- Typ av enskild justering. De möjliga alternativen är följande:
  - GIR2501 – Beloppet av uppskjuten skatt i fråga om sådana poster som har undantagits från beräkningen av justerad vinst eller förlust (minimiskattelagen 4 kap. 9 § 1 punkten, Deferred tax expense related to items excluded from GloBE Income or Loss – Article 4.4.1 (a)).
  - GIR2502 – Beloppet av uppskjuten skatt som hänför sig till ej tillåtna upplupna belopp (minimiskattelagen 4 kap. 9 § 2 punkten och 10 §, Deferred tax expense related to Disallowed Accruals – Article 4.4.1 (b)).
  - GIR2503 – Beloppet av uppskjuten skatt som hänför sig till ej begärt upplupet belopp (minimiskattelagen 4 kap. 9 § 2 punkten och 11 §, Deferred tax expense related to Unclaimed Accruals – Article 4.4.1 (b)).
  - GIR2504 – Förändring i uppskjuten skatt till följd av nedskrivning av en uppskjuten skattefordran eller redovisning av en sådan under ett senare år (minimiskattelagen 4 kap. 9 § 3 punkten, Valuation adjustment or accounting recognition adjustment related to a deferred tax asset – Article 4.4.1 (c)).
  - GIR2505 – Uppskjuten skatt till följd av en omvärdering med avseende på en ändring av den tillämpliga nationella skattesatsen (minimiskattelagen 4 kap. 9 § 4 punkten, Deferred tax expense arising from a re-measurement related to changes in the tax rate – Article 4.4.1 (d)).

- GIR2506 – Beloppet för uppskjuten skattekostnad med avseende på frambringande och användning av skattetillgodohavanden (minimiskattelagen 4 kap. 9 § 5 punkten, Deferred tax expense related to the generation and use of tax credits – Article 4.4.1 (e)).
- GIR2507 – Uppskjuten skattefordran som bokförts på oanvänd avräkning för utländsk skatt (minimiskattelagen 4 kap. 9 § 2 och 3 mom., Substitute Los Carry Forward DTA or deemed Substitute Loss Carry Forward DTA – Article 4.4.1 (e)).
- GIR2508 – Beloppet av medräknade skatter som betalats under räkenskapsperioden, som hänför sig till en osäker skattemässig behandling av transaktioner (minimiskattelagen 4 kap. 7 § 1 mom. 1 punkten Disallowed Accruals or Unclaimed Accruals paid during the fiscal year – Article 4.4.2 (a)).
- GIR2509 – Tidigare justerad upplöst uppskjuten skatteskuld som betalats under räkenskapsperioden (minimiskattelagen 4 kap. 7 § 1 mom. 2 punkten, Recapture Deferred Tax Liability paid during the fiscal year – Article 4.4.2 (b)).
- GIR2510 – Uppskjuten skattefordran som inte redovisats (minimiskattelagen 4 kap. 8 §, Recognition of a loss Deferred Tax Asset not included in the financials - Article 4.4.2 (c)).
- GIR2511 – Justering till följd av sänkning av skattesatsen för uppskuten skatt (minimiskattelagen 4 kap. 21 § 1 mom., Deferred tax expense adjustment resulting from a reduction to a tax rate – Article 4.6.2).
- GIR2512 – Justering till följd av ökad skattesats för den uppskjutna skatten (minimiskattelagen 4 kap. 21 § 2 mom., Deferred tax expense adjustment resulting from an increase to a tax rate – Article 4.6.3).
- GIR2513 – Enheter som ansluter sig till och lämnar en koncern (minimiskattelagen 6 kap. 5 §, Constituent Entities joining and leaving an MNE Group – Article 6.2).
- GIR2514 – Uppskjutna skatter för en yttersta moderenhet som är genomflödesenhet (minimiskattelagen 7 kap. 1 §, Deferred tax expense of the UPE that is a Flow-through Entity – Article 7.1).
- GIR2515 – Avdrag för substansbeloppet för en yttersta moderenhet som omfattas av ett system för avdragsgill utdelning (minimiskattelagen 7 kap. 6 §, Deferred tax expense of the UPE that is subject to Deductible Dividend Regime – Article 7.2).
- GIR2516 – Justering av den uppskjutna skatten för överföring av medel mellan koncernenheter (minimiskattelagen 9 kap. 1 § 7 mom., Deferred tax adjustment resulting from transactions between Constituent Entities – Article 9.1.3).

Element	Attribut	Längd	Typ	Obligatoriskt
Recast				

- Beloppet av de uppskjutna skatterna omräknat med minimiskattesatsen anges antingen med hjälp av elementet Higher eller Lower.

Element	Attribut	Längd	Typ	Obligatoriskt
Higher			xsd:integer	

- Beloppet av de uppskjutna skatterna omräknat med minimiskattesatsen, när de uppskjutna skatterna har redovisats med en skattesats som är högre än minimiskattesatsen.

Element	Attribut	Längd	Typ	Obligatoriskt
Lower			xsd:integer	

- Beloppet av de uppskjutna skatterna omräknat med minimiskattesatsen, när de uppskjutna skatterna har redovisats med en skattesats som är lägre än minimiskattesatsen.

### TIN – skattenummer

Element	Attribut	Längd	Typ	Obligatoriskt
TIN		1–200 tecken	globe:TINType	Validering

- Skattenummer för den koncernenhets eller samföretagskoncerns medlem vars uppgifter anges i de enhetsspecifika kalkylerna.
- För en finländsk koncernenhet anges här alltid FO-numret.
- Skattenumret ska alltid anges enligt strukturen TIN\_Type som beskrivs ovan.

### Elections – val

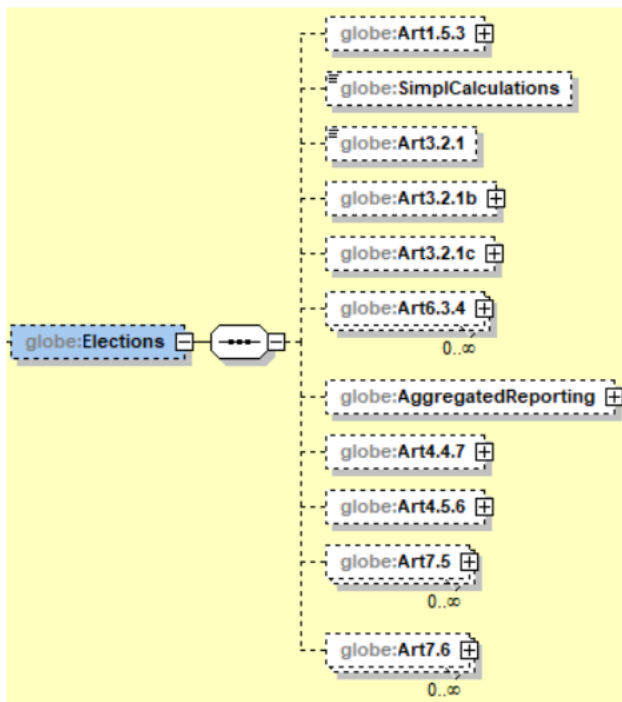

Element	Attribut	Längd	Typ	Obligatoriskt
Elections				

- Koncernens val som lämpar sig på koncernenhetens eller samföretagskoncernens medlemsnivå. Strukturen består av flera element som gäller olika val. Endast uppgifter om de val som har gjorts ska anges.

### Art 1.5.3 – Val av undantagna enheter

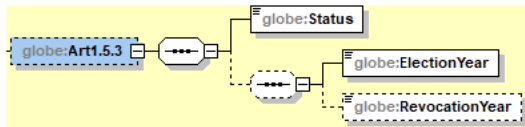

Element	Attribut	Längd	Typ	Obligatoriskt
Art1.5.3				

- Valet som gäller i fem år att enligt 1 kap. 3 § 4 mom. i lagen om minimiskatter inte behandla en enhet som en undantagen enhet utan att behandla den som en koncernenhet anges med hjälp av de nedan beskrivna elementen Status, ElectionYear och RevocationYear.

Element	Attribut	Längd	Typ	Obligatoriskt
Status		1 tecken	xsd:boolean	Validering

- Valet anges med uppgiften 1 = ja.

Element	Attribut	Längd	Typ	Obligatoriskt
ElectionYear			xsd:date	Validering

- Startdatum för den rapporterade räkenskapsperioden i formen åååå-mm-dd, då valet att inte behandla enheten som undantagen enhet gjordes.

Element	Attribut	Längd	Typ	Obligatoriskt
RevocationYear			xsd:date	

- Startdatum för den rapporterade räkenskapsperioden i formen åååå-mm-dd, då valet att inte behandla enheten som undantagen enhet återkallades. Uppgiften ska lämnas med tillägsskatterapporten som lämnas in för den räkenskapsperiod då tillägget återkallas och därefter för de fyra följande räkenskapsperioderna.

*Simplified calculations – Förenklade beräkningar för koncernenheter utan väsentlig betydelse*

Element	Attribut	Längd	Typ	Obligatoriskt
SimplCalculations		1 tecken	xsd:boolean	

- Valet enligt 9 kap. 11 § i lagen om minimiskatter att tillämpa Safe harbour-regel om förenklade beräkningar för koncernenheter utan väsentlig betydelse anges med uppgiften 1 = ja.

Art 3.2.1 – Val som gäller vissa skuldsaneringar

Element	Attribut	Längd	Typ	Obligatoriskt
Art3.2.1		1 tecken	xsd:boolean	

- Valet som gäller vissa skuldsaneringar (debt release election) enligt 3 kap. 3 a § i minimiskattelagen anges med uppgiften 1 = ja.

Art3.2.1b – Val som gäller utdelning från portföljnehav

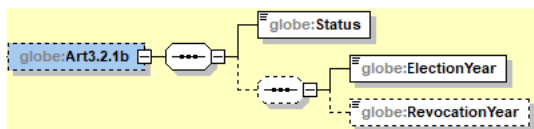

Element	Attribut	Längd	Typ	Obligatoriskt
Art3.2.1b				

- Valet som gäller i fem år och gäller utdelning från portföljnehav enligt 3 kap. 2 c § i minimiskattelagen anges med hjälp av elementen Status, ElectionYear och RevocationYear som beskrivs nedan.

Element	Attribut	Längd	Typ	Obligatoriskt
Status		1 tecken	xsd:boolean	Validering

- Valet anges med uppgiften 1 = ja.

Element	Attribut	Längd	Typ	Obligatoriskt
ElectionYear			xsd:date	Validering

- Startdatum för den räkenskapsperiod som ska rapporteras i formen åååå-mm-dd, då valet som gäller utdelning från portföljnehav gjordes.

Element	Attribut	Längd	Typ	Obligatoriskt
RevocationYear			xsd:date	

- Startdatum för den räkenskapsperiod som ska rapporteras i formen åååå-mm-dd, då valet som gäller utdelning från portföljnehav återkallades. Uppgiften ska lämnas med tilläggs-skatte-rapporten som lämnas in för den räkenskapsperiod då tillägget återkallas och därefter för de fyra följande räkenskapsperioderna.

Art 3.2.1c – Val som gäller fluktuationer i valutakursen som är hänförliga till vissa säkringsinstrument

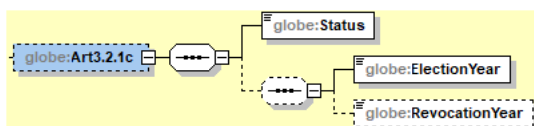

Element	Attribut	Längd	Typ	Obligatoriskt
Art3.2.1c				

- Val som gäller fem år och gäller fluktuationer i valutakursen som är hänförliga till vissa säkringsinstrument enligt 3 kap. 2 b § i lagen om skatt på inkomst och förmögenhet anges med hjälp av elementen Status, ElectionYear och RevocationYear som beskrivs nedan.

Element	Attribut	Längd	Typ	Obligatoriskt

Status		1 tecken	xsd:boolean	Validering
--------	--	----------	-------------	------------

- Valet anges med uppgiften 1 = ja.

Element	Attribut	Längd	Typ	Obligatoriskt
ElectionYear			xsd:date	Validering

- Startdatum för den räkenskapsperiod som ska rapporteras i formen åååå-mm-dd, då valet som gäller fluktuationer i valutakursen som är hänförliga till vissa säkringsinstrument gjordes.

Element	Attribut	Längd	Typ	Obligatoriskt
RevocationYear			xsd:date	

- Startdatum för den räkenskapsperiod som ska rapporteras i formen åååå-mm-dd, då valet som gäller fluktuationer i valutakursen som är hänförliga till vissa säkringsinstrument återkallades. Uppgiften ska lämnas med tilläggsskatterapporten som lämnas in för den räkenskapsperiod då tillägget återkallas och därefter för de fyra följande räkenskapsperioderna.

#### Art 6.3.4 – Val som gäller värdering av tillgångar och skulder till gängse värde

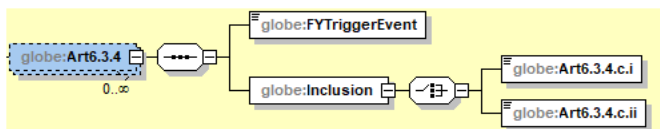

Element	Attribut	Längd	Typ	Obligatoriskt
Art6.3.4				

- Val som gäller värdering av tillgångar och skulder till gängse värde 6 kap. 11 § i minimiskattelagen anges med hjälp av elementen FYTriggeringEvent och Inclusion som beskrivs nedan. Valet kan anges flera gånger.

Element	Attribut	Längd	Typ	Obligatoriskt
FYTriggerEvent			xsd:date	Validering

- Startdatum för den räkenskapsperiod som anges i formen åååå-mm-dd.

Element	Attribut	Längd	Typ	Obligatoriskt
Inclusion				

- Valet som gäller att inkludera en transaktion som leder till justering under räkenskapsperioden eller att inkludera en transaktion under fem år anges med hjälp av elementen Art6.3.4.c.i och Art6.3.4.c.ii.

Element	Attribut	Längd	Typ	Obligatoriskt
Art6.3.4.c.i		1 tecken	xsd:boolean	Validation (Choice)

- Om det sammanlagda beloppet av vinster och förluster som hänför sig till tillgångsposter och skulder inkluderas i den justerade vinsten eller den justerade förlusten i sin helhet under den räkenskapsperiod då den händelse som leder till justeringen förverkligas (minimiskattelagen 6 kap. 11 § 3 mom. 1 punkten), anges här 1 = ja.

Element	Attribut	Längd	Typ	Obligatoriskt
Art6.3.4.c.ii		1 tecken	xsd:boolean	Validation (Choice)

- Om det sammanlagda beloppet av vinster och förluster som hänför sig till tillgångsposter och skulder inkluderas i den justerade vinsten eller den justerade förlusten i sin helhet i fem lika stora poster under den räkenskapsperiod då den händelse som leder till justeringen förverkligas och under de fyra följande direkt påföljande räkenskapsperioderna (minimiskattelagen 6 kap. 11 § 3 mom. 2 punkten), anges här 1 = ja.

#### Aggregated Reporting – Val som gäller koncernskattsystem inom en jurisdiktion

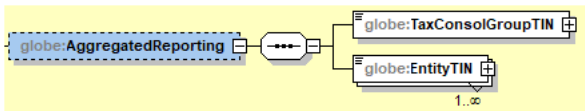

Element	Attribut	Längd	Typ	Obligatoriskt
AggregatedReporting				

- Valet av det interna koncernskattsystemet inom jurisdiktionen enligt 10 § i minimiskattelagen anges med hjälp av elementen TaxConsolGroupT och EntityTIN som beskrivs nedan.

Element	Attribut	Längd	Typ	Obligatoriskt
TaxConsolGroupTIN		1–200 tecken	globe:TIN_Type	Validering

- Koncernbeskattningsgruppens skattenummer som används i samband med skatter inom jurisdiktionen.
- Skattenumret ska alltid anges enligt strukturen TIN\_Type som beskrivs ovan.

Element	Attribut	Längd	Typ	Obligatoriskt
EntityTIN		1–200 tecken	globe:TIN_Type	Validering

- Skattenummer för koncernenheter eller medlemmar i samföretagskoncerner som hör till koncernskattegruppen och som används i samband med skatter som ska beaktas inom jurisdiktionen.
- Skattenumret ska alltid anges enligt strukturen TIN\_Type som beskrivs ovan.

#### Art 4.4.7 – Ej begärt upplupet belopp

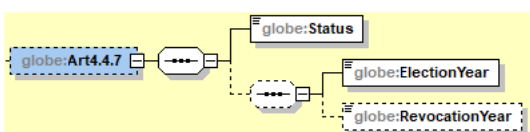

Element	Attribut	Längd	Typ	Obligatoriskt
Art4.4.7				

- Valet enligt 4 kap. 11 § i minimiskattelagen att inte inkludera ökningen av den uppskjutna skatteskulden i räkenskapsperiodens totala rättelse av de uppskjutna skatterna (undantaget belopp) anges med hjälp av elementen Status, ElectionYear och RevocationYear som beskrivs nedan.
- Enligt minimiskattelagen och modellstadgarna är det fråga om ett årligt val, även om schemat har behandlat som ett val som gäller i fem år.

Element	Attribut	Längd	Typ	Obligatoriskt
Status		1 tecken	xsd:boolean	Validering

- Valet anges med uppgiften 1 = ja.

Element	Attribut	Längd	Typ	Obligatoriskt
ElectionYear			xsd:date	Validering

- Startdatum för den räkenskapsperiod som ska rapporteras i formen åååå-mm-dd, då valet som gäller fluktuationer i valutakursen som är hänförliga till vissa säkringsinstrument gjordes.

Element	Attribut	Längd	Typ	Obligatoriskt
RevocationYear			xsd:date	

- Eftersom det enligt 4 kap. 11 § i minimiskattelagen och artikel 4.4.7 i modellstadgarna är fråga om ett årligt val, anges inte den här uppgiften.

#### Art 4.5.6 – Val som gäller justerad förlust

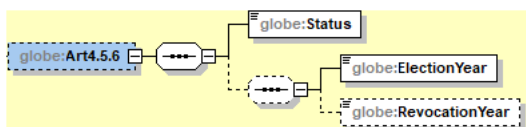

Element	Attribut	Längd	Typ	Obligatoriskt
Art4.5.6				

- Valet som gäller justerad förlust enligt 4 kap. 15 c § i minimiskattelagen anges med hjälp av elementen Status, ElectionYear och RevocationYear som beskrivs nedan.

Element	Attribut	Längd	Typ	Obligatoriskt
Status		1 tecken	xsd:boolean	Validering

- Valet anges med uppgiften 1 = ja.

Element	Attribut	Längd	Typ	Obligatoriskt
ElectionYear			xsd:date	Validering

- Startdatum för den räkenskapsperiod som deklarerats för vilken valet som gäller den justerade förlusten gjordes i formen åååå-mm-dd, då valet av den justerade förlusten gjordes.

Element	Attribut	Längd	Typ	Obligatoriskt
RevocationYear			xsd:date	

- Startdatum för den räkenskapsperiod som deklarerats för vilken valet som gäller den justerade förlusten gjordes i formen åååå-mm-dd, då valet av den justerade förlusten återkallades. Uppgiften ska lämnas med tilläggs-skatte-rapporten som lämnas in för den räkenskapsperiod då tillägget återkallas och därefter för de fyra följande räkenskapsperioderna.

#### Art 7.5 – Val av investeringsenhet för genomflöde

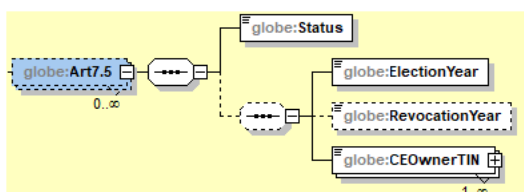

Element	Attribut	Längd	Typ	Obligatoriskt
Art7.5				

- Valet som gäller i fem år och gäller en investeringsenhets transparens enligt 7 kap. 13 § i minimiskattelagen anges med hjälp av elementen Status, ElectionYear, RevocationYear och CEOwnerTIN som beskrivs nedan.

Element	Attribut	Längd	Typ	Obligatoriskt
Status		1 tecken	xsd:boolean	Validering

- Valet anges med uppgiften 1 = ja.

Element	Attribut	Längd	Typ	Obligatoriskt
ElectionYear			xsd:date	Validering

- Startdatum för den räkenskapsperiod som ska rapporteras i formen åååå-mm-dd, då valet som gällde investeringsenhetens transparens gjordes.

Element	Attribut	Längd	Typ	Obligatoriskt
RevocationYear			xsd:date	

- Startdatum för den rapporterade räkenskapsperioden i formen åååå-mm-dd, då valet som gällde investeringsenhetens transparens återkallades. Uppgiften ska lämnas med tilläggs-skatte-rapporten

som lämnas in för den räkenskapsperiod då tillägget återkallas och därefter för de fyra följande räkenskapsperioderna.

Element	Attribut	Längd	Typ	Obligatoriskt
CEOownerTIN		1–200 tecken	globe:TIN_Type	Validering

- Skattenummer för koncernenheter som äger investeringsenheter.
- Skattenumret ska alltid anges enligt strukturen TIN\_Type som beskrivs ovan.

*Art 7.6 – Val som gäller en investeringsenhets skatteplikt för utdelning*

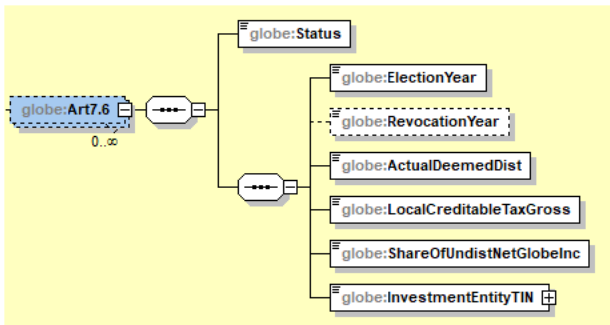

Element	Attribut	Längd	Typ	Obligatoriskt
Art7.6				

- Valet som gäller i fem år och gäller en investeringsenhets skatteplikt för utdelning enligt 7 kap. 14 § i minimiskattelagen anges med hjälp av elementen Status, ElectionYear, RevocationYear, ActualDeemedDist, LocalCreditableTaxGross och ShareofUndistNetGloBEInc som beskrivs nedan.

Element	Attribut	Längd	Typ	Obligatoriskt
Status		1 tecken	xsd:boolean	Validering

- Valet anges med uppgiften 1 = ja.

Element	Attribut	Längd	Typ	Obligatoriskt
ElectionYear			xsd:date	Validering

- Startdatum för den räkenskapsperiod som ska rapporteras i formen åååå-mm-dd, då valet av skattepliktighet för utdelningen gjordes.

Element	Attribut	Längd	Typ	Obligatoriskt
RevocationYear			xsd:date	

- Startdatum för den räkenskapsperiod som ska rapporteras i formen åååå-mm-dd, då valet av skattepliktighet för utdelningen återkallades. Uppgiften ska lämnas med tilläggs-skatterapporten som lämnas in för den räkenskapsperiod då tillägget återkallas och därefter för de fyra följande räkenskapsperioderna.

Element	Attribut	Längd	Typ	Obligatoriskt
ActualDeemedDist			xsd:integer	Validering

- Utbetalningar och fiktiva utbetalningar till aktieägare som inte är investeringsenheter.

Element	Attribut	Längd	Typ	Obligatoriskt
LocalCreditableTaxGross			xsd:integer	Validering

- Investeringsenhetens medräknade skatter.

Element	Attribut	Längd	Typ	Obligatoriskt
ShareOfUndistNetGlobalInc		1–6 tecken	globe:percentage	Validering

- Aktieägarens relativa andel av investeringsenhetens odelade justerade nettovinst.
- Procenttalet anges i decimalform, mellan 0–1, med högst fyra decimalers noggrannhet.

Element	Attribut	Längd	Typ	Obligatoriskt
InvestmentEntityTIN		1–200 tecken	globe:TIN_Type	Validering

- Skattenummer för investeringsenheten eller den ingående enheten.
- Skattenumret ska alltid anges enligt strukturen TIN\_Type som beskrivs ovan.

#### ***OtherFAS – Koncernens redovisningsstandard***

Element	Attribut	Längd	Typ	Obligatoriskt
OtherFAS		1–200 tecken	stf:stringMin1Max200_Type	

- Den redovisningsstandard som koncernen eller samföretagskoncernen tillämpar när den avviker från den redovisningsstandard som den yttersta moderenheten tillämpar i koncernbokslutet.

#### ***Overall Computation – Beräkningar per jurisdiktion***

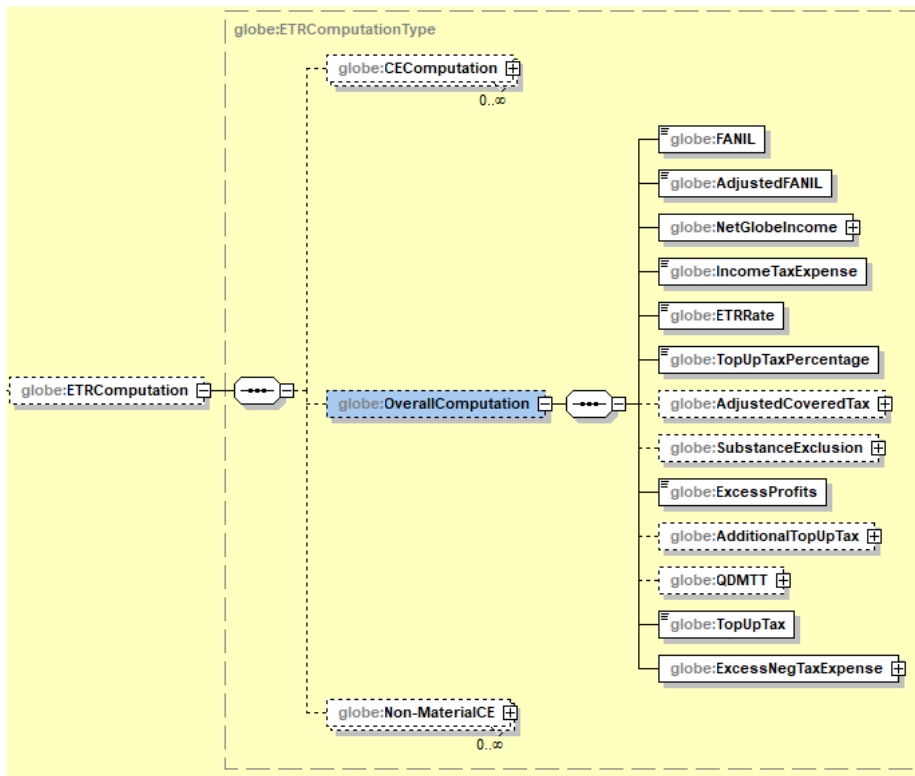

Element	Attribut	Längd	Typ	Obligatoriskt
OverallComputation				

- De uppgifter som behövs för att beräkna den effektiva skattegraden för jurisdiktionen anges i FANIL, AdjustedFANIL, NetGlobeIncome, IncomeTaxExpense, ETRRate, TopUpTaxPercentage, AdjustedCoveredTax, SubstanceExclusion, ExProfits, AdditionalTopUpTax, QDMTT, TopUpTax och ExcessNegTaxExpense som beskrivs nedan.

### FANIL

Element	Attribut	Längd	Typ	Obligatoriskt
FANIL			xsd:integer	Validering

- Det sammanlagda beloppet av räkenskapsperiodens redovisade vinster eller förluster för koncernenheter eller samföretagskoncernmedlemmar inom jurisdiktionen.

### Adjusted FANIL

Element	Attribut	Längd	Typ	Obligatoriskt
AdjustedFANIL			integer	Validering

- Det sammanlagda beloppet av räkenskapsperiodens redovisade vinster eller förluster för de koncernenheter eller medlemmar i samföretagskoncernen som är belägna inom jurisdiktionen efter fördelningen av vinster eller förluster mellan huvudenheten och det fasta driftstället samt efter justeringen av genomflödesenhetens vinst eller förlust.

### NetGlobeIncome

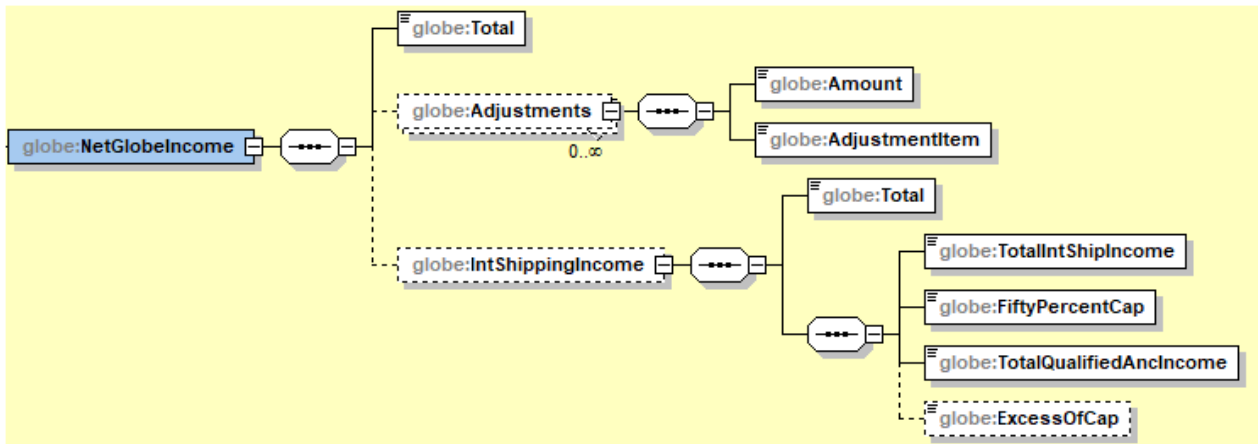

Element	Attribut	Längd	Typ	Obligatoriskt
NetGlobeIncome				Validering

- De uppgifter som behövs för att beräkna det justerade nettoresultatet för jurisdiktionen anges med hjälp av elementen Total, Adjustments och IntShippingIncome som beskrivs nedan.

#### Total

Element	Attribut	Längd	Typ	Obligatoriskt
Total			xsd:integer	Validering

- Beloppet av det justerade nettoresultatet för jurisdiktionen.

#### Adjustments

Element	Attribut	Längd	Typ	Obligatoriskt
Adjustments				

- Alla justeringar i en koncernenhets eller en samföretagskoncerns medlemmars redovisade vinst eller förlust specificeras med hjälp av elementen Amount och AdjustmentItem som beskrivs nedan.

Element	Attribut	Längd	Typ	Obligatoriskt
Amount			xsd:integer	Validering

- Beloppet av en enskild justering. Tillägg och minskningar anges separat. Ett tillägg anges som ett positivt tal och en minskning som ett negativt tal.

Element	Attribut	Längd	Typ	Obligatoriskt
AdjustmentItem			globe:AdjustmentItem_EnumType	Validering

- Typ av enskild justering. De möjliga alternativen är följande:

- GIR2001 – Nettoskattekostnader (minimiskattelagen 3 kap. 2 § 1 punkten, Net Taxes Expense – Article 3.2.1 (a)).
- GIR2002 – Undantagna utdelningar (minimiskattelagen 3 kap. 2 § 2 punkten, Excluded Dividends – Article 3.2.1 (b)).
- GIR2003 – Undantagna vinster eller förluster i eget kapital (minimiskattelagen 3 kap. 2 § 3 punkten, Excluded Equity Gain or Loss – Article 3.2.1 (c)).
- GIR2004 – Vinst eller förlust enligt en inkluderad omvärderingsmetod (minimiskattelagen 3 kap. 2 § 4 punkten, Included Revaluation Method Gain or Loss – Article 3.2.1 (d)).
- GIR2005 – Vinster eller förluster från avyttring av tillgångar och skulder som undantagits vid tillämpning av 6 kap. 8–11 § (minimiskattelagen 3 kap. 2 § 5 punkten, Gain or loss from disposition of assets and liabilities excluded under Article 6.3 – Article 3.2.1 (e)).
- GIR2006 – Asymmetrisk vinst eller förlust i utländsk valuta (minimiskattelagen 3 kap. 2 § 6 punkten, Asymmetric Foreign Currency Gains or Losses – Article 3.2.1 (f)).
- GIR2007 – Icke godtagbara kostnader (minimiskattelagen 3 kap. 2 § 7 punkten, Policy Disallowed Expenses – Article 3.2.1 (g)).
- GIR2008 – Fel under tidigare perioder (minimiskattelagen 3 kap. 2 § 8 punkten, Prior Period Errors - Article 3.2.1 (h)).
- GIR2009 – Ändringar av redovisningsprinciper (minimiskattelagen 3 kap. 2 § 8 punkten, Changes in Accounting Principles – Article 3.2.1(h)).
- GIR2010 – Upplupna pensionskostnader (minimiskattelagen 3 kap. 2 § 9 punkten, Accrued Pension Expense – Article 3.2.1 (i)).
- GIR2011 – Val som gäller vissa skuldsaneringar (minimiskattelagen 3 kap. 3 a §, Debt releases – Article 3.2.1).
- GIR2012 – Val i anslutning till aktiebaserade incitamentsystem (minimiskattelagen 3 kap. 4 §, Stock-based compensation – Article 3.2.2).
- GIR2013 – Justering av transaktioner mellan koncernenheter (minimiskattelagen 3 kap. 5 §, Arm's length adjustments – Article 3.2.3).
- GIR2014 – Behandling av skattetilgodohavanden (minimiskattelagen 3 kap. 6 §, Qualified Refundable Tax Credit or Marketable Transferable Tax Credit – Article 3.2.4).
- GIR2015 – Val som gäller redovisning till verkligt värde och nedskrivningar (minimiskattelagen 3 kap. 7 §, Election for Gains and losses using realisation principle – Article 3.2.5).
- GIR2016 – Val som gäller periodisering av konsoliderade överlåtelsevinster i eget kapital (minimiskattelagen 3 kap. 8 §, Election for Adjusted Asset Gain – Article 3.2.6).
- GIR2017 – Koncerninterna finansieringskonstruktioner (minimiskattelagen 3 kap. 9 §, Intragroup Financing Arrangement expense – Article 3.2.7).
- GIR2018 – Val som gäller koncernskattesystem inom en jurisdiktion (minimiskattelagen 3 kap. 10 §, Election for intragroup transactions in same jurisdiction – Article 3.2.8).
- GIR2019 – Justering av vissa betalningar som hänför sig till försäkringsavtal (minimiskattelagen 3 kap. 11 §, Insurance company taxes charged to policyholders – Article 3.2.9).

- GIR2020 – Justering av övrigt primärkapital för kapitaltäckningsändamål (minimiskattelagen 3 kap. 12 §, Increase/decrease to equity Attributtid to Additional Tier One and Restricted Tier One Capital distributions paid/payable or received/receivable – Article 3.2.10).
- GIR2021 – Enheter som ansluter sig till och lämnar en koncern (minimiskattelagen 3 kap. 13 § och 6 kap. 3 §, Constituent Entities joining and leaving an MNE Group – Article 3.2.11 and 6.2).
- GIR2022 – Justerad vinst för en yttersta moderenhet som är genomflödesenhet (minimiskattelagen 3 kap. 13 § och 7 kap. 1 §, Reduction of GloBE Income of the UPE that is a Flow-through Entity – Article 3.2.11 and 7.1).
- GIR2023 – Avdragsgill utdelning vid beskattningen av en yttersta moderenhet (minimiskattelagen 3 kap. 13 § och 7 kap. 4 §, Reduction of GloBE Income of the UPE that is subject to a Deductible Dividend Regime – Article 3.2.11 and 7.2).
- GIR2024 – Val som gäller utdelningsskattesystem (minimiskattelagen 3 kap. 13 § och 7 kap. 8 §, Constituent Entities joining and leaving an MNE Group – Article 3.2.11 and 7.6).
- GIR2025 – Intäktsundantag inom internationell sjöfart (minimiskattelagen 3 kap. 14 §, International Shipping Income – Article 3.3).
- GIR2026 – Skattebehandling av överförda tillgångar vid övergång (minimiskattelagen 9 kap. 1 §, Transactions between Constituent Entities – Article 9.1.3).

#### *IntShippingIncome*

Element	Attribut	Längd	Typ	Obligatoriskt
IntShippingIncome				

- Maximibeloppet av intäkter från koncernenheternas kompletterande verksamhet inom internationell sjöfart inom jurisdiktionen anges med hjälp av elementen Total, TotalIntShipIncome, FiftyPercentCap, TotalQualifiedAncIncome och ExcessOfCap som beskrivs nedan.

Element	Attribut	Längd	Typ	Obligatoriskt
Total			xsd:integer	Validering

- Det sammanlagda beloppet av inkomster från internationell sjöfart.

Element	Attribut	Längd	Typ	Obligatoriskt
TotalIntShipIncome			xsd:integer	Validering

- Det totala beloppet av intäkter från koncernenheternas kompletterande verksamhet inom internationell sjöfart inom jurisdiktionen.

Element	Attribut	Längd	Typ	Obligatoriskt
FiftyPercentCap			xsd:integer	Validering

- 50 procent av intäkter från koncernenheternas kompletterande verksamhet inom internationell sjöfart inom jurisdiktionen.

Element	Attribut	Längd	Typ	Obligatoriskt
TotalQualifiedAnclIncome			xsd:integer	Validering

- Det totala beloppet av intäkter från koncernenheternas kompletterande verksamhet inom internationell sjöfart inom jurisdiktionen.

Element	Attribut	Längd	Typ	Obligatoriskt
ExcessOfCap			xsd:integer	Validering

- Den andel av det totala beloppet av intäkter från koncernenheternas kompletterande verksamhet inom internationell sjöfart inom jurisdiktionen som överstiger maximibeloppet av intäkter från kompletterande verksamhet inom internationell sjöfart.

### ***Income Tax Expense***

Element	Attribut	Längd	Typ	Obligatoriskt
IncomeTaxExpense			xsd:integer	Validering

- Det sammanlagda beloppet av redovisade inkomstskattkostnader för koncernenheter inom jurisdiktionen.

### ***ETR Rate***

Element	Attribut	Längd	Typ	Obligatoriskt
ETRRate		1–6 tecken	globe:percentage	Validering

- Effektiv skattesats i procent.
- Procenttalet anges i decimalform, mellan 0–1, med högst fyra decimalers noggrannhet.

### ***TopUpTaxPercentage***

Element	Attribut	Längd	Typ	Obligatoriskt
TopUpTaxPercentage		1–6 tecken	globe:percentage	Validering

- Tilläggsskattesatsen som procenttal.
- Procenttalet anges i decimalform, mellan 0–1, med högst fyra decimalers noggrannhet.

### ***Adjusted Covered Tax***

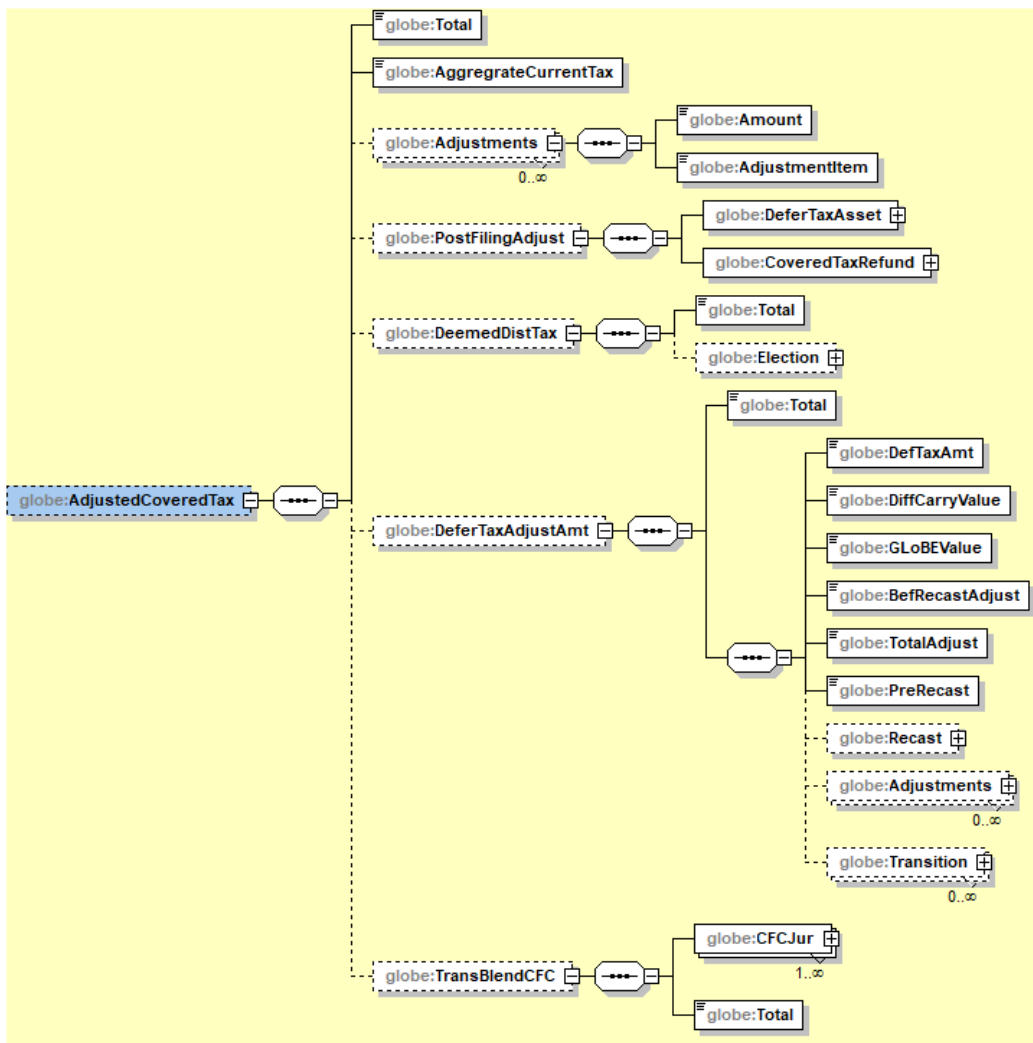

Element	Attribut	Längd	Typ	Obligatoriskt
AdjustedCoveredTax				

- De uppgifter som behövs för att beräkna det sammanlagda beloppet av medräknade och justerade skatterna för koncernenheter inom jurisdiktionen anges med hjälp av elementen Total, AggregateCurrentTax, Adjustments, PostFilingAdjust, DeemedDistTax, DeferTaxAdjustmAmt och TransBlendCFC som beskrivs nedan.

Element	Attribut	Längd	Typ	Obligatoriskt
Total			xsd:integer	Validering

- Det sammanlagda beloppet av justerade och medräknade skatter.

Element	Attribut	Längd	Typ	Obligatoriskt
AggregateCurrentTax			xsd:integer	Validering

- Det sammanlagda beloppet av den skatt som grundar sig på räkenskapsperiodens beskattningsbara intäkt för koncernenheter inom en jurisdiktion, i fråga om fördelningen av medräknade skatter efter justeringen i gränsöverskridande situationer (minimiskattelagen 4 kap. 16–19 §, art 4.3).

Element	Attribut	Längd	Typ	Obligatoriskt
Adjustments				

- De justeringar av medräknade skatter specificeras med elementen Amount och AdjustmentItem genom att ange beloppet och typen för varje justering.
- Beloppet av skatteavdrag som ska beaktas i anslutning till ytterligare negativa skattekostnader får inte överstiga beloppet av justerade och medräknade skatter efter andra justeringar.

Element	Attribut	Längd	Typ	Obligatoriskt
Amount			xsd:integer	Validering

- Med elementet anges beloppet av en enskild justering. Ett tillägg anges som ett positivt tal och en minskning som ett negativt tal.
- Som justering anmäls också beloppet av de skattetilgodohavanden som kan återbäras och utgör ett marknadsmässigt överlåtbart skattetilgodohavande, beloppet av överlåtbar skatteavräkning eller annat skattetilgodohavande som i bokföringen har redovisats som intäkt och inte som avdrag från inkomstskattekostnaden.

Element	Attribut	Längd	Typ	Obligatoriskt
AdjustmentItem			globe:FinalAdjustedTax_EnumType	Validering

- Med elementet anges typ av en enskild justering. De möjliga alternativen är följande:
  - GIR2701 – Beloppet av medräknade skatter som upplupen kostnad i den redovisade vinsten eller förlusten före skatt (minimiskattelagen 4 kap. 3 § 1 punkten, Covered Tax accrued as an expense in the profit before taxation in the financial accounts – Article 4.1.2 (a)).
  - GIR2702 – Uppskjuten skattefordran som uppkommit i samband med val som gäller justerad förlust (minimiskattelagen 4 kap. 15 §, GloBE Loss Deferred Tax Asset established under Article 4.5.1 or used – Article 4.1.2 (b) combined with Article 4.5.3).
  - GIR2703 – Beloppet av medräknade skatter som betalats under räkenskapsperioden, som hänför sig till en osäker skattemässig behandling av transaktioner och som tidigare år inte har ingått i de medräknade och justerade skatterna (minimiskattelagen 4 kap. 3 § 3 punkten, Covered Taxes for uncertain tax position recorded as a reduction to Copriversed Taxes in prior year – Article 4.1.2 (c)).
  - GIR2704 – Beloppet av ett kvalificerat skattetilgodohavande eller ett marknadsmässigt överlåtbart skattetilgodohavande som har dragits av från beloppet av medräknade skatter (minimiskattelagen 4 kap. 3 § 4 punkten, Qualified Refundable Tax Credit or Marketable Transferable Tax Credits recorded as a reduction to current tax expense – Article 4.1.2 (d)).
  - GIR2705 – Positivt värde av en kvalificerad genomgående skatteförmån (minimiskattelagen 4 kap. 23 §, Qualified Flow-through Tax Benefits of Qualified Ownership Interests - Article 3.2.1 (c)).

- GIR2706 – Beloppet av den skatt som grundar sig på den beskattningsbara intäkten under räkenskapsperioden när motsvarande intäkt har undantagits från beräkningen av justerad vinst eller förlust (minimiskattelagen 4 kap. 4 § 1 punkten, Current tax expense on income excluded from GloBE Income or Loss – Article 4.1.3 (a)).
- GIR2707 – Beloppet av ett icke kvalificerat skattetillgodohavande som inte har dragits av från beloppet av den skatt som grundar sig på den beskattningsbara intäkten under räkenskapsperioden (minimiskattelagen 4 kap. 4 § 2 punkten, Non-Qualified Refundable Tax Credit, Non-Marketable Transferable Tax Credit or Other Tax Credits not recorded as a reduction to current tax expense – Article 4.1.3 (b)).
- GIR2708 – Tillgodohavande för eller återbetalning av medräknade skatter som inte är ett kvalificerat skattetillgodohavande, om tillgodohavandet eller återbetalningen inte har dragits av från skattebeloppet för räkenskapsperioden (minimiskattelagen 4 kap. 4 § 3 punkten, Covered Taxes refunded or credited (except for any Qualified Refundable Tax Credit, or Marketable Transferable Tax Credits) not treated as an adjustment to current tax expense – Article 4.1.3 (c)).
- GIR2709 – Beloppet av den skatt som grundar sig på den beskattningsbara intäkten under räkenskapsperioden och som hänför sig till en osäker skattemässig behandling av transaktioner (minimiskattelagen 4 kap. 4 § 4 punkten, Current tax expense related to uncertain tax position – Article 4.1.3 (d)).
- GIR2710 – Beloppet av den skatt som grundar sig på den beskattningsbara intäkten under räkenskapsperioden och som inte förväntas bli betald inom tre år efter räkenskapsperiodens slut (minimiskattelagen 4 kap. 4 § 5 punkten, Current tax expense not expected to be paid within three years – Article 4.1.3 (e)).
- GIR2711 – Justeringar efter deklaration med information om tilläggsskatt (minimiskattelagen 4 kap. 20 §, Post-filing adjustments – Article 4.6.1).
- GIR2712 – Medräknade skatter som hänför sig till den totala överlåtelsevinst i eget kapital eller den totala förlust i eget kapital som uppkommer det år då valet gjordes inte räknas med i beräkningen av de medräknade och justerade skatterna (minimiskattelagen 3 kap. 8 § 3 mom. 1 punkten, Covered Taxes relating to Net Asset Gain or Net Asset Loss – Article 3.2.6).
- GIR2713 – Belopp som ska dras av från de medräknade skatterna från en yttersta moderenhet som är genomflödesenhet (minimiskattelagen 7 kap. 1 § 2 mom., Reduction of Covered Taxes of the UPE that is a Flow-through Entity – Article 7.1).
- GIR2714 – Belopp som ska dras av från medräknade skatter för den yttersta moderenhet som tillämpar system för avdragsgill utdelning (minimiskattelagen 7 kap. 6 §, Covered Taxes for GloBE Income of the UPE that is reduced under a Deductible Dividend Regime – Article 7.2.2).
- GIR2715 – Fiktivt utdelningsskattebelopp (minimiskattelagen 7 kap. 8 §, Deemed Distribution Tax – Article 7.3).
- GIR2716 – Förfarande vid tillämpning av val som gäller en investeringsenhets skatteplikt för utdelning (minimiskattelagen 7 kap. 15 §, Taxable Distribution Method election – Article 7.6.2 (b)).
- GIR2717 – Totalt uppskjutet skattejusteringsbelopp (minimiskattelagen 4 kap. 6 §, Total Deferred Tax Adjustment Amount – Article 4.4.1 (b)),
- GIR2718 – Förändringar av medräknade skatter som redovisas i eget kapital eller övrigt totalresultat, om de hänför sig till sådana poster som ingår i beräkningen av den justerade vinsten eller förlusten och som beskattas enligt den lokala skattelagstiftningen i den jurisdiktion där koncernenheten är belägen (minimiskattelagen 4 kap. 2 § 3 punkten,

Increase or decrease in Covered Taxes recorded in equity equity relating to amounts included in GloBE Income or Loss that will be subject to tax under local tax rules – Article 4.1.1 (c)).

- GIR2719 – Beloppet av en ytterligare negativ skattekostnad som uppkommit (minimiskattelagen 5 kap. 4 §, Excess Negative Tax Expense Carry Forward generated - Article 4.1.5 and 5.2.1).
- GIR2720 – Det oavdragna beloppet av den negativa ytterliga skattekostnaden som dras av från de medräknade och justerade skatterna för räkenskapsperioden (minimiskattelagen 5 kap. 4 §, Decrease in Covered Taxes (but not below zero) by the remaining balance of the Excess Negative Tax Expense Carry-forward – Article 4.1.5 and 5.2.1).

### PostFilingAdjust

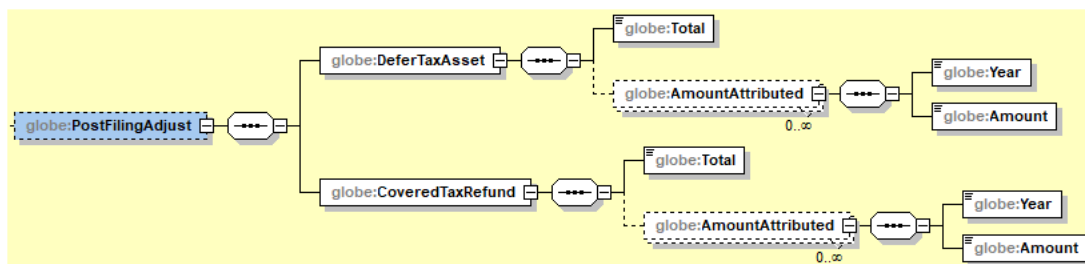

Element	Attribut	Längd	Typ	Obligatoriskt
PostFilingAdjust				

- Justeringar efter deklaration med information om tilläggs-skatt (minimiskattelagen 4 kap. 20 §, Post-filing adjustments – Article 4.6.1) anges med elementen DeferTaxAsset och CoveredTaxRefund som beskrivs nedan.

Element	Attribut	Längd	Typ	Obligatoriskt
DeferTaxAsset				Validering

- Om lokala skatteförluster har kunnat dras av under tidigare skatteår, uppges antalet uppskjutna skattefordringar som ska justeras för tidigare skatteår med hjälp av elementen Total och AmountAttributed som beskrivs nedan.

Element	Attribut	Längd	Typ	Obligatoriskt
Total			xsd:integer	Validering

- Det totala beloppet av uppskjutna skattefordringar som justeras för tidigare skatteår.
- Beloppet kan inte överstiga den lokala skatteförlusten multiplicerat med minimiskattesatsen.

Element	Attribut	Längd	Typ	Obligatoriskt
AmountAttributed				

- Beloppet av de uppskjutna skattefordringar som ska justeras för tidigare skatteår specificerat för de år under vilka lokala skatteförluster har kunnat dras av.

Element	Attribut	Längd	Typ	Obligatoriskt
Year			xsd:date	Validering

- Slutdatum för den tidigare räkenskapsperioden i formen åååå-mm-dd för vilken beloppet av uppskjutna skattefordringar anges med elementet Amount.

Element	Attribut	Längd	Typ	Obligatoriskt
Amount			xsd:integer	Validering

- Beloppet av uppskjutna skattefordringar som ska justeras för den räkenskapsperiod som anges i elementet Year.

Element	Attribut	Längd	Typ	Obligatoriskt
CoveredTaxRefund				Validering

- Om lokala skatteförluster har kunnat dras av från tidigare skatteår, anges skatteåterbäringens belopp av de medräknade skatterna med hjälp av elementen Total och AmountAttribuuttid som beskrivs nedan.

Element	Attribut	Längd	Typ	Obligatoriskt
Total			xsd:integer	Validering

- Det totala beloppet av medräknade skatteåterbäringar.

Element	Attribut	Längd	Typ	Obligatoriskt
AmountAttributed				

- Beloppet av medräknade skatteåterbäringar för de år under vilka lokala skatteförluster har kunnat dras av.

Element	Attribut	Längd	Typ	Obligatoriskt
Year			xsd:date	Validering

- Slutdatum för den tidigare räkenskapsperioden i formen åååå-mm-dd för vilken den skatt som ska betalas tillbaka anges med elementet Amount.

Element	Attribut	Längd	Typ	Obligatoriskt
Amount			xsd:integer	Validering

- Beloppet av den medräknade skatt som ska betalas tillbaka för den räkenskapsperiod som rapporten gäller anges i elementet Year.

*DeemedDistTax – Val som gäller utdelningsskattesystem*

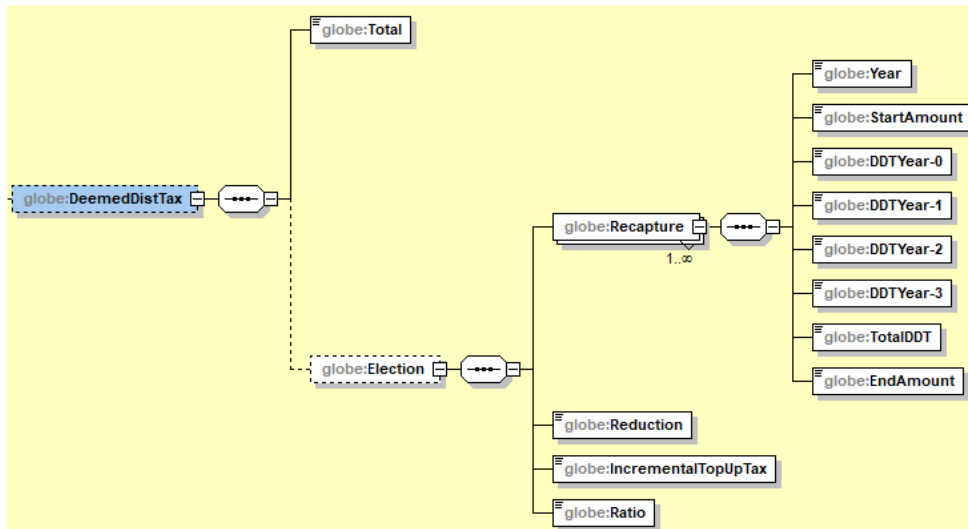

Element	Attribut	Längd	Typ	Obligatoriskt
DeemedDistTax				

- Uppföljning av ett konto för återföring av fiktiv utdelningsskatt under tidigare räkenskapsperioder görs anges med hjälp av elementen Total och Election som beskrivs nedan.

Element	Attribut	Längd	Typ	Obligatoriskt
Total			xsd:integer	Validering

- Det fiktiva utdelningsskattbeloppet.

Element	Attribut	Längd	Typ	Obligatoriskt
Election				

- Uppgifter om val som gäller utdelningsskattesystem som grundar sig på beskattning enligt 7 kap. 8 § i minimiskattelagen (Deemed Distribution Tax election, art. 7.3.1) anges med hjälp av följande element Recapture, Reduction, IncrementalTopUpTax och Ratio.

Element	Attribut	Längd	Typ	Obligatoriskt
Recapture				Validering

- Avdrag av den fiktiva utdelningsskatten som lagts till på kontot för återföring av den fiktiva utdelningsskatten på basis av de skatter som koncernenheterna har betalat anges med elementen Year, StartAmount, DDYear-0, DDYear-1, DDYear-2, DDYear-3, TotalDDT och EndAmount som beskrivs nedan.

Element	Attribut	Längd	Typ	Obligatoriskt
Year			xsd:date	Validering

- Slutdatum för den räkenskapsperiod i formen åååå-mm-dd, för vilken uppgifter om den fiktiva utdelningsskatten anges.

Element	Attribut	Längd	Typ	Obligatoriskt
StartAmount			xsd:integer	Validering

- Det fiktiva utdelningsskattbeloppet i början av räkenskapsperioden.

Element	Attribut	Längd	Typ	Obligatoriskt
DDTYear-0			xsd:integer	Validering

- Beloppet av den utdelningsskatt som har betalats under den räkenskapsperiod som rapporteras.

Element	Attribut	Längd	Typ	Obligatoriskt
DDTYear-1			xsd:integer	Validering

- Beloppet av den utdelningsskatt som har betalats under den första föregående räkenskapsperioden.

Element	Attribut	Längd	Typ	Obligatoriskt
DDTYear-2			xsd:integer	Validering

- Beloppet av den utdelningsskatt som har betalats under den andra föregående räkenskapsperioden.

Element	Attribut	Längd	Typ	Obligatoriskt
DDTYear-3			xsd:integer	Validering

- Beloppet av den utdelningsskatt som har betalats under den tredje föregående räkenskapsperioden.

Element	Attribut	Längd	Typ	Obligatoriskt
TotalDDT			xsd:integer	Validering

- Det totala beloppet av utdelningsskatt som har betalats.

Element	Attribut	Längd	Typ	Obligatoriskt
EndAmount			xsd:integer	Validering

- Beloppet av den fiktiva utdelningsskatt som inte har dragits av på kontot för återföring av den fiktiva utdelningsskatten vid räkenskapsperiodens utgång.

Element	Attribut	Längd	Typ	Obligatoriskt
Reduction			xsd:integer	Validering

- Från de justerade skatter som ska beaktas ska på kontot för återföring av den fiktiva utdelningsskatten görs avdrag för det fiktiva utdelningsskattbeloppet som inte har dragits av under tidigare år av.

Element	Attribut	Längd	Typ	Obligatoriskt
IncrementalTopUpTax			xsd:integer	Validering

- Ytterligare tilläggsskatt som föranleds av att en koncernenhet som tillämpar ett utdelningsskattesystem lämnar koncernen.

Element	Attribut	Längd	Typ	Obligatoriskt
Ratio		1–6 tecken	globe:percentage	Validering

- Förhållandet mellan det justerade resultatet för en koncernenhet som lämnar koncernen och det justerade nettoresultatet för jurisdiktionen uttryckt i procent.
- Procenttalet anges i decimalform, mellan 0–1, med högst fyra decimalers noggrannhet.

#### DeferTaxAdjustAmt

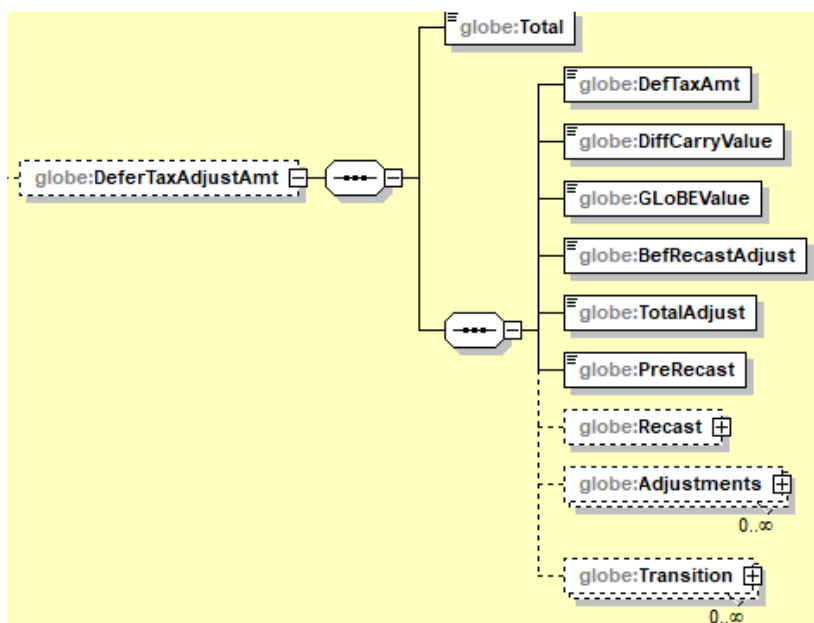

Element	Attribut	Längd	Typ	Obligatoriskt
DeferTaxAmt				Validering

- Uppgifter om justering av uppskjutna skatter anges med hjälp av elementen Total, DeferTaxAdjustmAmt, DiffCarryValue, GLoBEValue, BefRecastAdjust, TotalAdjust, PreRecast, Recast, Adjustments och Transition som beskrivs nedan.

Element	Attribut	Längd	Typ	Obligatoriskt
Total			xsd:integer	Validering

- Koncernens totala justeringsbelopp av uppskjutna skatter inom jurisdiktionen.

Element	Attribut	Längd	Typ	Obligatoriskt
DefTaxAmt			xsd:integer	Validering

- Det sammanlagda beloppet av förändring i den uppskjutna skatten före justeringar som ingår i det redovisade resultatet för en koncernenhet eller medlem i en samföretagskoncern inom jurisdiktionen.
- En ändring av den uppskjutna skatten som ökar beloppet av de uppskjutna skatterna anges som ett positivt tal och en minskande ändring som ett negativt tal.

Element	Attribut	Längd	Typ	Obligatoriskt
DiffCarryValue			xsd:integer	Validering

- Beloppet av den uppskjutna skatt som beror på skillnaden mellan det belopp som fastställts för minimibeskattningen av tillgångar eller skulder och bokföringsvärdet.

Element	Attribut	Längd	Typ	Obligatoriskt
GloBEValue			xsd:integer	Validering

- Beloppet av den uppskjutna skatt som har beräknats för att fastställa minimibeskattningen av tillgångar eller skulder.

Element	Attribut	Längd	Typ	Obligatoriskt
BefRecastAdjust			xsd:integer	Validering

- Beloppet av de uppskjutna skatterna före justering och omräkning enligt minimiskattesatsen.

Element	Attribut	Längd	Typ	Obligatoriskt
TotalAdjust			xsd:integer	Validering

- Det sammanlagda beloppet av en justeringar.

Element	Attribut	Längd	Typ	Obligatoriskt
PreRecast			xsd:integer	Validering

- Beloppet av de uppskjutna skatterna efter justeringar men innan de räknas ut på nytt enligt minimiskattesatsen.

*DeferTaxAdjustAmt > Recast*

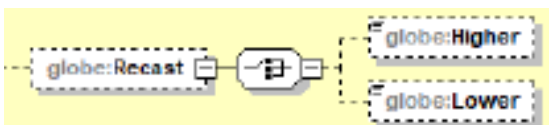

Element	Attribut	Längd	Typ	Obligatoriskt
---------	----------	-------	-----	---------------

Recast				
--------	--	--	--	--

- Omräkningen av de uppskjutna skattebeloppen enligt minimiskattesatsen anges med hjälp av elementen Higher och Lower.

Element	Attribut	Längd	Typ	Obligatoriskt
Higher			xsd:integer	

- Skillnaden mellan de uppskjutna skatter som har redovisats med en skattesats som är högre än minimiskattesatsen och de uppskjutna skatter som har beräknats på nytt enligt minimiskattesatsen.
- Om förändringen i uppskjutna skatter för räkenskapsperioden har redovisats på credit-sidan av kontot för uppskjutna skatter, anges skillnaden som ett positivt tal. Om förändringen i de kalkylmässiga skatterna för räkenskapsperioden har bokförts på kontots debit-sida, anges skillnaden som ett negativt tal.

Element	Attribut	Längd	Typ	Obligatoriskt
Lower			xsd:integer	

- Skillnaden mellan de uppskjutna skatter som har redovisats som justerad förlust med en skattesats som är lägre än minimiskattesatsen och de uppskjutna skatter som har beräknats på nytt enligt minimiskattesatsen.
- Skillnaden uppges som ett negativt tal om den hänför sig till en justerad förlust som redovisats för en uppskjuten skattefordran och som ett positivt tal, om den hänför sig till användningen av en uppskjuten skattefordran som redovisat för en justerad förlust.

#### DeferTaxAdjustAmt > Adjustments

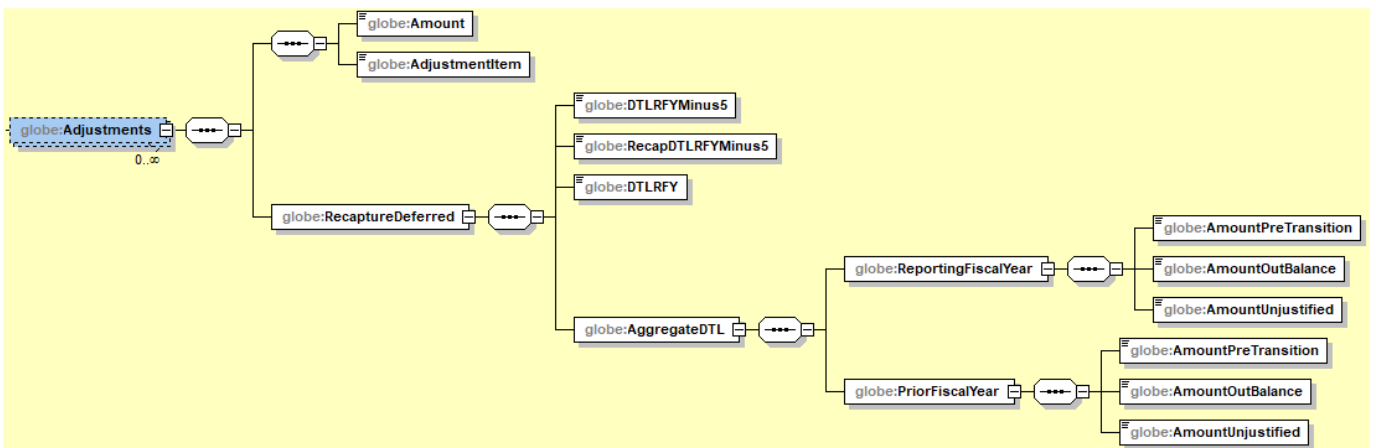

Element	Attribut	Längd	Typ	Obligatoriskt
Adjustments				

- Justeringar av uppskjutna skatter specificeras med hjälp av elementen Amount, AdjustmentItem och RecaptureDeferred som beskrivs nedan.

Element	Attribut	Längd	Typ	Obligatoriskt
Amount			xsd:integer	Validering

- Beloppet av en enskild justering före omräkningen enligt minimiskattesatsen. Ett tillägg anges som ett positivt tal och en minskning som ett negativt tal.

Element	Attribut	Längd	Typ	Obligatoriskt
AdjustmentItem			globe:DeferredAdjustedTax_EnumType	Validering

- Typ av enskild justering. De möjliga alternativen är följande:
  - GIR2501 – Beloppet av uppskjuten skatt i fråga om sådana poster som har undantagits från beräkningen av justerad vinst eller förlust (minimiskattelagen 4 kap. 9 § 1 punkten, Deferred tax expense related to items excluded from GloBE Income or Loss – Article 4.4.1 (a)).
  - GIR2502 – Beloppet av uppskjuten skatt som hänför sig till ej tillåtna upplupna belopp (minimiskattelagen 4 kap. 9 § 2 punkten och 10 §, Deferred tax expense related to Disallowed Accruals – Article 4.4.1 (b)).
  - GIR2503 – Beloppet av uppskjuten skatt som hänför sig till ej begärt upplupet belopp (minimiskattelagen 4 kap. 9 § 2 punkten och 11 §, Deferred tax expense related to Unclaimed Accruals – Article 4.4.1 (b)).
  - GIR2504 – Förändring i uppskjuten skatt till följd av nedskrivning av en uppskjuten skattefordran eller redovisning av en sådan under ett senare år (minimiskattelagen 4 kap. 9 § 3 punkten, Valuation adjustment or accounting recognition adjustment related to a deferred tax asset – Article 4.4.1 (c)).
  - GIR2505 – Uppskjuten skatt till följd av en omvärdering med avseende på en ändring av den tillämpliga nationella skattesatsen (minimiskattelagen 4 kap. 9 § 4 punkten, Deferred tax expense arising from a re-measurement related to changes in the tax rate – Article 4.4.1 (d)).
  - GIR2506 – Beloppet för uppskjuten skattekostnad med avseende på frambringande och användning av skattetillgodohavanden (minimiskattelagen 4 kap. 9 § 5 punkten, Deferred tax expense related to the generation and use of tax credits – Article 4.4.1 (e)).
  - GIR2507 – Uppskjuten skattefordran som bokförts på oanvänd avräkning för utländsk skatt (minimiskattelagen 4 kap. 9 § 2 och 3 mom., Substitute Loss Carry Forward DTA or deemed Substitute Loss Carry Forward DTA – Article 4.4.1 (e)).
  - GIR2508 – Beloppet av medräknade skatter som betalats under räkenskapsperioden, som hänför sig till en osäker skattemässig behandling av transaktioner (minimiskattelagen 4 kap. 7 § 1 mom. 1 punkten Disallowed Accruals or Unclaimed Accruals paid during the fiscal year – Article 4.4.2 (a)).
  - GIR2509 – Tidigare justerad upplöst uppskjuten skatteskuld som betalats under räkenskapsperioden (minimiskattelagen 4 kap. 7 § 1 mom. 2 punkten, Recapture Deferred Tax Liability paid during the fiscal year – Article 4.4.2 (b)).
  - GIR2510 – Uppskjuten skattefordran som inte redovisats (minimiskattelagen 4 kap. 8 §, Recognition of a loss Deferred Tax Asset not included in the financials - Article 4.4.2 (c)).
  - GIR2511 – Justering till följd av sänkning av skattesatsen för uppskjuten skatt (minimiskattelagen 4 kap. 21 § 1 mom., Deferred tax expense adjustment resulting from a reduction to a tax rate – Article 4.6.2).

- GIR2512 – Justering till följd av ökad skattesats för den uppskjutna skatten (minimiskattelagen 4 kap. 21 § 2 mom., Deferred tax expense adjustment resulting from an increase to a tax rate – Article 4.6.3).
- GIR2513 – Enheter som ansluter sig till och lämnar en koncern (minimiskattelagen 6 kap. 5 §, Constituent Entities joining and leaving an MNE Group – Article 6.2).
- GIR2514 – Uppskjutna skatter för en yttersta moderenhet som är genomflödesenhet (minimiskattelagen 7 kap. 1 §, Deferred tax expense of the UPE that is a Flow-through Entity – Article 7.1).
- GIR2515 – Avdrag för substansbeloppet för en yttersta moderenhet som omfattas av ett system för avdragsgill utdelning (minimiskattelagen 7 kap. 6 §, Deferred tax expense of the UPE that is subject to Deductible Dividend Regime – Article 7.2).
- GIR2516 – Justering av den uppskjutna skatten för överföring av medel mellan koncernenheter (minimiskattelagen 9 kap. 1 § 7 mom., Deferred tax adjustment resulting from transactions between Constituent Entities – Article 9.1.3).

#### RecaptureDeferred

Element	Attribut	Längd	Typ	Obligatoriskt
RecaptureDeferred				Validering

- En uppskjuten skatteskuld som inte har återförts under de fem påföljande räkenskapsperioderna anges med hjälp av elementen DTLRFYMinus5, RecapDTLRFYMinus5, DTLRFY och AggregateDTL som beskrivs nedan.

Element	Attribut	Längd	Typ	Obligatoriskt
DTLRFYMinus5			xsd:integer	Validering

- Beloppet av den uppskjutna skatteskuld som har redovisat under fem räkenskapsperioden före den räkenskapsperiod som rapporten gäller.

Element	Attribut	Längd	Typ	Obligatoriskt
RecapDTLRFYMinus5			xsd:integer	Validering

- Beloppet av den uppskjutna skatteskuld som inte har återförts under de fem räkenskapsperioderna som föregår den räkenskapsperiod som rapporten gäller.

Element	Attribut	Längd	Typ	Obligatoriskt
DTLRFY			xsd:integer	Validering

- Beloppet av den uppskjutna skatteskuld som redovisas för den räkenskapsperiod som rapporten gäller.

Element	Attribut	Längd	Typ	Obligatoriskt
AggregateDTL				Validering

- Det sammanlagda beloppet av justeringar av den uppskjutna skatteskulden under den räkenskapsperiod som rapporten gäller eller den föregående räkenskapsperioden anges med hjälp av elementen ReportingFiscalYear och PriorFiscalYear som beskrivs nedan.

Element	Attribut	Längd	Typ	Obligatoriskt
ReportingFiscalYear			xsd:integer	Validering

- Det sammanlagda beloppet av justeringar av den uppskjutna skatteskulden under den räkenskapsperiod som rapporten gäller anges med hjälp av elementen AmountPreTransition, AmountOutBalance och AmountUnjustified som beskrivs nedan.

Element	Attribut	Längd	Typ	Obligatoriskt
AmountPreTransition			xsd:integer	Validering

- Beloppet av uppskjutna skatteskulder före övergångsåret.

Element	Attribut	Längd	Typ	Obligatoriskt
AmountOutBalance			xsd:integer	Validering

- Det återstående sammanlagda beloppet av de uppskjutna skatteskulderna.

Element	Attribut	Längd	Typ	Obligatoriskt
AmountUnjustified			xsd:integer	Validering

- Belopp med vilket det återstående sammanlagda beloppet av de uppskjutna skatterna överstiger det sammanlagda beloppet av de uppskjutna skatteskulder som uppkommit under de senaste fem åren.

Element	Attribut	Längd	Typ	Obligatoriskt
PriorFiscalYear			xsd:integer	Validering

- Det sammanlagda beloppet av justeringar av den uppskjutna skatteskulden för den räkenskapsperiod som föregår den räkenskapsperiod som rapporten gäller anges med hjälp av elementen AmountPreTransition, AmountOutBalance och AmountUnjustified som beskrivs nedan.

Element	Attribut	Längd	Typ	Obligatoriskt
AmountPreTransition			xsd:integer	Validering

- Beloppet av uppskjutna skatteskulder före övergångsåret.

Element	Attribut	Längd	Typ	Obligatoriskt
AmountOutBalance			xsd:integer	Validering

- Det återstående sammanlagda beloppet av de uppskjutna skatteskulderna.

Element	Attribut	Längd	Typ	Obligatoriskt
AmountUnjustified			xsd:integer	Validering

- Belopp med vilket det återstående sammanlagda beloppet av de uppskjutna skatterna överstiger det sammanlagda beloppet av de uppskjutna skatteskulder som uppkommit under de senaste fem åren.

### Transition

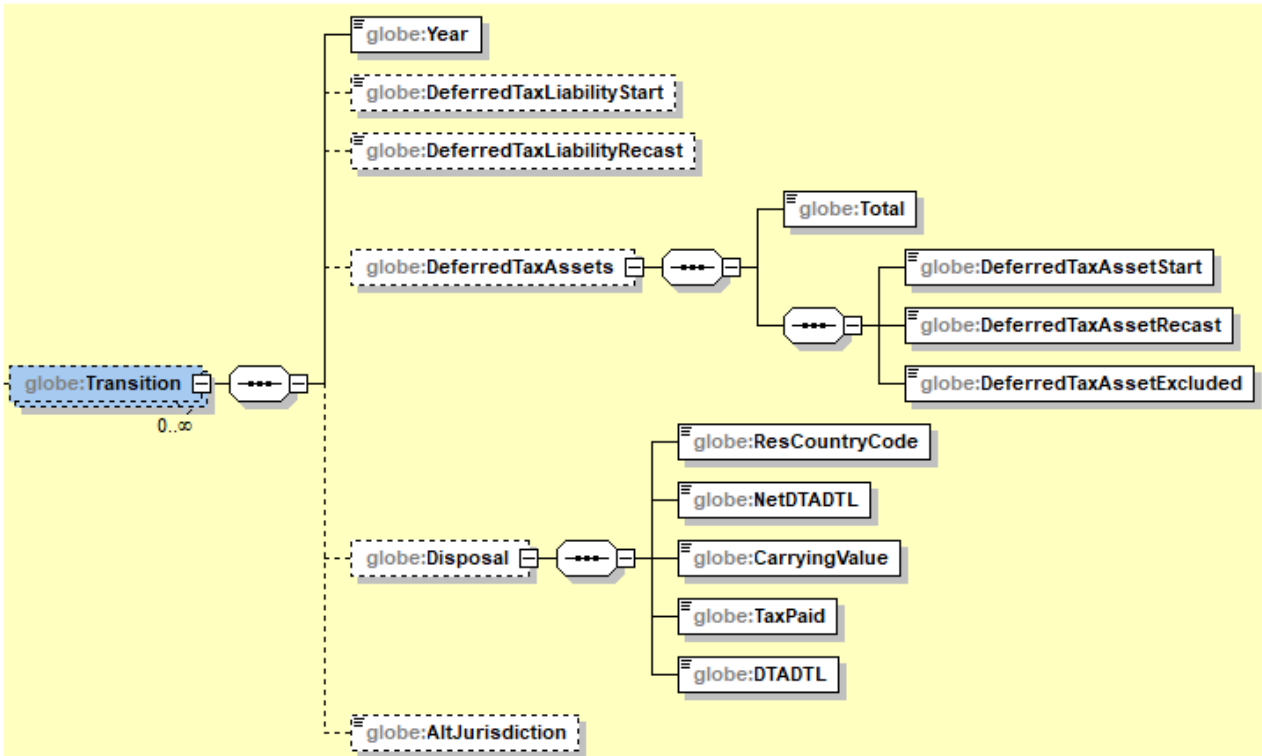

Element	Attribut	Längd	Typ	Obligatoriskt
Transition				

- Om den räkenskapsperiod som rapporten gäller är ett övergångsår för koncernen eller jurisdiktionen, anges tilläggsuppgifterna för övergångsåret med hjälp av elementen Year, DeferredTaxLiabilityStart, DeferredTaxLiabilityRecast, DeferredTaxAssets, Disposal och AltJurisdiction som beskrivs nedan.

Element	Attribut	Längd	Typ	Obligatoriskt
Year			xsd:date	Validering

- Slutdatum för den räkenskapsperiod som är ett övergångsår i formen åååå-mm-dd.
- Uppgiften om övergångsåret ska anges varje år. Övriga uppgifter som ska anges i den här strukturen anges endast det år då den rapporterade räkenskapsperioden utgör ett övergångsår.

Element	Attribut	Längd	Typ	Obligatoriskt
DeferredTaxLiabilityStart			xsd:integer	

- Beloppet av de uppskjutna skatteskulderna i början av övergångsåret.
- Med beloppet av de uppskjutna skatteskulderna avses det sammanlagda beloppet av de uppskjutna skatteskulder som har redovisats i koncernenheternas bokföring inom en jurisdiktion. Beloppet inkluderar inte uppskjutna skatteskulder som hänför sig till överföringar av medel mellan koncernenheterna 30.11.2021.

Element	Attribut	Längd	Typ	Obligatoriskt
DeferredTaxLiabilityRecast			xsd:integer	

- Beloppet av de uppskjutna skatteskulderna omräknat enligt minimiskattesatsen.
- Omräkning görs inte om den tillämpliga lokala skattesatsen är lägre än minimiskattesatsen.

Element	Attribut	Längd	Typ	Obligatoriskt
DeferredTaxAssets				

- Beloppet av uppskjutna skattefordringar i början av övergångsåret anges med hjälp av elementen Total, DeferredTaxAssetStart, DeferredTaxAssetTecast och DeferredTaxAssetExcluded som beskrivs nedan.
- Med beloppet av de uppskjutna skattefordringar avses det sammanlagda beloppet av de uppskjutna skattefordringar som har redovisats i koncernenheternas bokföring inom en jurisdiktion. Beloppet inkluderar inte uppskjutna skattefordringar som hänför sig till överföringar av medel mellan koncernenheterna 30.11.2021.

Element	Attribut	Längd	Typ	Obligatoriskt
Total			xsd:integer	Validering

- Beloppet av uppskjutna skattefordringar.

Element	Attribut	Längd	Typ	Obligatoriskt
DeferredTaxAssetStart			xsd:integer	Validering

- Det sammanlagda beloppet av de uppskjutna skattefordringarna för koncernenheterna inom jurisdiktionen vid ingången av övergångsåret. I beloppet inkluderas inte uppskjutna skattefordringar som hänför sig till överföringar av tillgångar eller förpliktelse mellan koncernenheter eller samföretagskoncerner efter 30.11.2021.

Element	Attribut	Längd	Typ	Obligatoriskt
DeferredTaxAssetRecast			xsd:integer	Validering

- Det sammanlagda beloppet av de uppskjutna skattefordringarna omräknat enligt minimiskattesatsen i början av övergångsåret.
- Om den tillämpliga lokala skattesatsen är lägre än minimiskattesatsen, görs omräkningen endast om den uppskjutna skattefordran hänförs till en justerad förlust.

Element	Attribut	Längd	Typ	Obligatoriskt
DeferredTaxAssetExcluded			xsd:integer	Validering

- Beloppet av uppskjutna skattefordringar som hänförs till poster som inte omfattas av beräkningen av det justerade vinsten eller den justerade förlusten.

Element	Attribut	Längd	Typ	Obligatoriskt
Disposal				

- Om det inom koncernen har skett överföringar av medel mellan koncernenheterna eller medlemmarna i samföretagskoncernen efter den 30 november 2021, anges uppgifterna om överföringarna med hjälp av elementen ResCountryCode, NetDTADTL, CarryingValue, TaxPaid och DTADTL som beskrivs nedan.

Element	Attribut	Längd	Typ	Obligatoriskt
ResCountryCode		2 tecken	iso:CountryCode_Type	Validering

- Landskoden för den jurisdiktion där den enhet som överlätit medlen är belägen enligt 1 kap. i minimiskattelagen.
- ResCountryCode grundar sig på listan ISO 3166-1 kompletterad med koden X5 som används för att ange uppgifter om en statslös enhet (Stateless Constituent Entity).

Element	Attribut	Längd	Typ	Obligatoriskt
NetDTADTL			xsd:integer	Validering

- Det sammanlagda beloppet av uppskjutna skattefordringar eller uppskjutna skatteskulder i anslutning till överförda medel som har redovisats i den avyttrande enhetens bokföring före överföringen.
- Uppskjutna skattefordringar anges som ett positivt tal och uppskjutna skatteskulder som ett negativt tal.

Element	Attribut	Längd	Typ	Obligatoriskt
CarryingValue			xsd:integer	Validering

- Det sammanlagda beloppet av de överförda medlen vid ingången av övergångsåret för minimibeskattningen.
- Beloppet beräknas genom att den avyttrande enhetens bokföringsvärde vid tidpunkten för överlåtelsen och vid ingången av övergångsåret justeras med de kapitalutgifter, avskrivningar och nedskrivningar som har redovisats för tillgångarna i fråga.

Element	Attribut	Längd	Typ	Obligatoriskt
TaxPaid			xsd:integer	Validering

- Beloppet av de skatter som har betalats i samband med överföringen av medel.

Element	Attribut	Längd	Typ	Obligatoriskt
DTADTL			xsd:integer	Validering

- Belopp av uppskjutna skattefordringar eller uppskjutna skatter som ska beaktas i minimibesiktningen i anslutning till de överförda medlen vid ingången av övergångsåret.
- Beloppet beräknas genom att de justeringar som behövs görs i beloppet av de uppskjutna skattefordringar eller uppskjutna skatter som har redovisats i den avyttrande enhetens bokföring före överföringen.

Element	Attribut	Längd	Typ	Obligatoriskt
AltJurisdiction		2 tecken	iso:countrycode_Type	

- Landskod för de jurisdiktion vars övergångsår avviker från koncernens övergångsår. Landskoden grundar sig på listan ISO 3166-1 kompletterad med koden X5 som används för att ange uppgifter om en statslös enhet (Stateless Constituent Entity).

#### TransBlendCFC

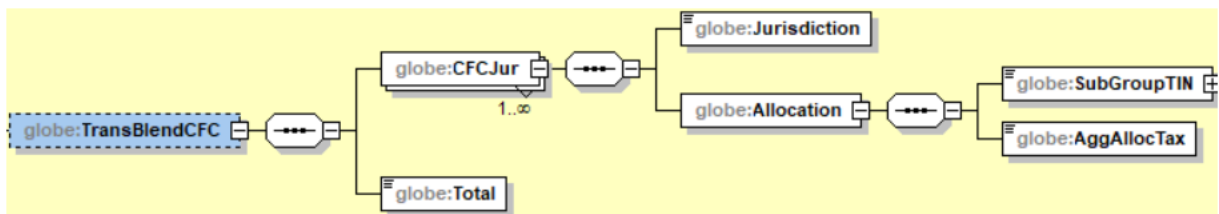

Element	Attribut	Längd	Typ	Obligatoriskt
TransBlendCFC				

- De uppgifter som behövs för tillämpningen av reglerna för fördelning av skatter som grundar sig på sambeskattningsystemet för bassamfund (Blended CFC Tax) anges med hjälp av elementen CFCJur och Total som beskrivs nedan.

Element	Attribut	Längd	Typ	Obligatoriskt
Total			xsd:integer	Validering

- Beloppet av den bassamfundsskatt som grundar sig på sambeskattningsystemet för bassamfund.

Element	Attribut	Längd	Typ	Obligatoriskt
CFCJur				Validering

- De koncernenheter till vilka skatt fördelas på bassamfund enligt system för sambeskattning av bassamfund, det fasta driftsstället samt samt uppgifter om fördelningen, anges med hjälp av elementen Jurisdiction och Allocation som beskrivs nedan.

Element	Attribut	Längd	Typ	Obligatoriskt
Jurisdiction			iso:CountryCode_Type	Validering

- Landskoden för de jurisdiktioner där bassamfundsskatt fördelas på koncernenheterna enligt ett system för sambeskattning av bassamfund. Landskoden baserar sig på listan ISO 3166-1.

Element	Attribut	Längd	Typ	Obligatoriskt
Allocation				Validering

- Fördelningen av bassamfundsskatter som grundar sig på ett system för sambeskattning av bassamfund till en viss undergrupp anges med hjälp av de element som beskrivs nedan, SubGroupTIN och AggAllocTax.

Element	Attribut	Längd	Typ	Obligatoriskt
SubGroupTIN		1–200 tecken	globe:TINType	Validering

- Elementet används för att ange skattenummer för undergruppen.
- Skattenumret ska alltid anges enligt strukturen TIN\_Type som beskrivs ovan.

Element	Attribut	Längd	Typ	Obligatoriskt
AggAllocTax			xsd:integer	Validering

- Beloppet av den fördelade bassamfundsskatten.

### ***SubstanceExclusion – Avdrag för substansbelopp***

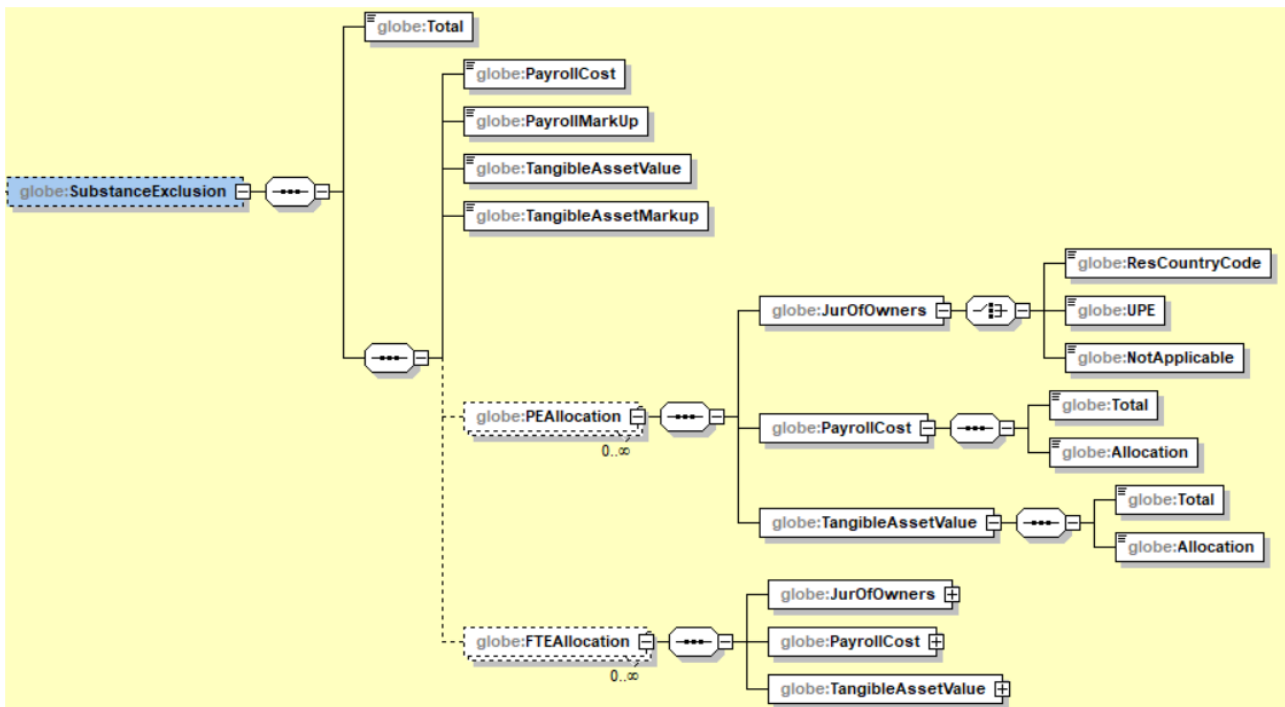

Element	Attribut	Längd	Typ	Obligatoriskt
SubstanceExclusion				

- Uppgifter om avdrag för substansbelopp (Substance-based Income Exclusion) anges med hjälp av elementen Total, PayrollCost, PayrollMarkUp, TangibleAssetValue, TangibleAssetMarkup, PEAllocation och FTEAllocation som beskrivs nedan.
- Om inga uppgifter om avdrag för substansbelopp anges, antas att koncernen har valt att inte göra ett avdrag för substansbelopp vid beräkningen av jurisdiktionens tilläggsskatt.

Element	Attribut	Längd	Typ	Obligatoriskt
Total			xsd:integer	Validering

- Beloppet av avdrag för substansbelopp inom jurisdiktionen.

Element	Attribut	Längd	Typ	Obligatoriskt
PayrollCost			xsd:integer	Validering

- Personalutgifter som ska beaktas inom jurisdiktionen.

Element	Attribut	Längd	Typ	Obligatoriskt
PayrollMarkUp		1–6 tecken	globe:percentage	Validering

- Beloppet av den avdragspost för personalutgifter som tillämpas under den räkenskapsperiod som rapporten gäller uttryckt i procent.
- Procenttalet anges i decimalform, mellan 0–1, med högst fyra decimalers noggrannhet.

Element	Attribut	Längd	Typ	Obligatoriskt
TangibleAssetValue			xsd:integer	Validering

- Bokföringsvärdet på medräknade materiella tillgångar inom jurisdiktionen.

Element	Attribut	Längd	Typ	Obligatoriskt
TangibleAssetMarkup		1–6 tecken	globe:percentage	Validering

- Storleken på den avdragspost för materiella tillgångar under den räkenskapsperiod som rapporten gäller uttryckt i procent.
- Procenttalet anges i decimalform, mellan 0–1, med högst fyra decimalers noggrannhet.

### PEAllocation

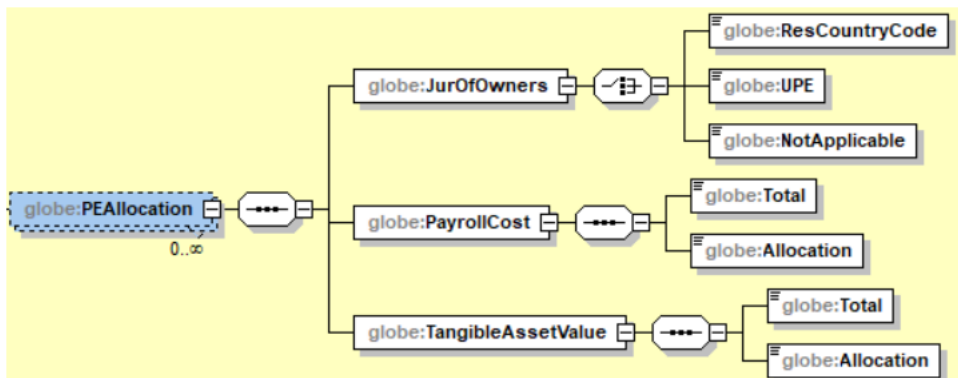

Element	Attribut	Längd	Typ	Obligatoriskt
PEAllocation				

- De uppgifter som behövs för att beräkna avdraget för substansbelopp för ett fast driftställe, dvs. fördelningen av personaltgifter och materiella tillgångar som ska beaktas för de fasta driftställena, anges med hjälp av följande element: JurOfOwners, PayrollCost och TAngibleAssetValue.

Element	Attribut	Längd	Typ	Obligatoriskt
JurOfOwners				Validering

- Det relevanta fasta driftsstället anges med hjälp av de nedan beskrivna elementen ResCountryCode, UPE och NotApplicable.

Element	Attribut	Längd	Typ	Obligatoriskt
ResCountryCode		2 tecken	iso:CountryCode_Type	Validering

- Landskod för den jurisdiktion där det fasta driftsstället är beläget. Uppgiften ska anges separat för varje jurisdiktion där det finns fasta driftställena som tillämpar ett avdrag för substansbelopp.

- ResCountryCode grundar sig på listan ISO 3166-1 kompletterad med koden X5 som används för att ange uppgifter om en statslös enhet (Stateless Constituent Entity).

Element	Attribut	Längd	Typ	Obligatoriskt
UPE		1 tecken	xsd:boolean	Validation (Choice)

- Om den ingående enheten är koncernens yttersta moderenhet anges 1 = ja.

Element	Attribut	Längd	Typ	Obligatoriskt
NotApplicable		1 tecken	xsd:boolean	Validation (Choice)

- Om rapporten inte innehåller några uppgifter om var den ingående enheten är belägen anges 1 = ja.

Element	Attribut	Längd	Typ	Obligatoriskt
PayrollCost				Validering

- Fördelningen av medräknade personalutgifter anges med hjälp av elementen Total och Allocation som beskrivs nedan.

Element	Attribut	Längd	Typ	Obligatoriskt
Total			xsd:integer	Validering

- Beloppet av de sammanlagda medräknade personalutgifterna för alla huvudenheter inom jurisdiktionen före fördelningen.

Element	Attribut	Längd	Typ	Obligatoriskt
Allocation			xsd:integer	Validering

- Det sammanlagda beloppet av medräknade personalutgifter som fördelats till de fasta driftsställena.

Element	Attribut	Längd	Typ	Obligatoriskt
TangibleAssetValue				Validering

- Fördelningen av bokföringsvärdet för materiella tillgångar som ska beaktas anges med hjälp av elementen Total och Allocation som beskrivs nedan.

Element	Attribut	Längd	Typ	Obligatoriskt
Total			xsd:integer	Validering

- Det sammanlagda beloppet av bokföringsvärdena för materiella tillgångar som ska beaktas för alla huvudenheter som är belägna inom jurisdiktionen före fördelningen.

Element	Attribut	Längd	Typ	Obligatoriskt
Allocation			xsd:integer	Validering

- Det sammanlagda beloppet av bokföringsvärdena för materiella tillgångar som skall beaktas vid de fasta driftsställena.

#### FTEAllocation

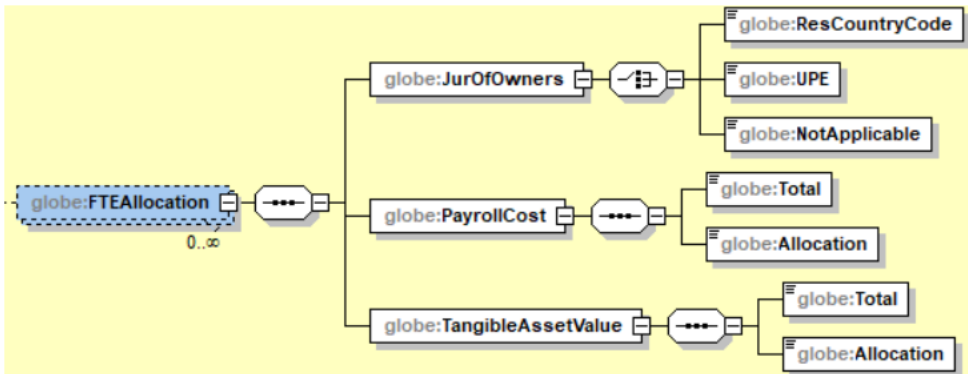

Element	Attribut	Längd	Typ	Obligatoriskt
FTEAllocation				

- De uppgifter som behövs för att beräkna avdraget för substansbelopp för en genomflödesenhet, dvs. fördelningen av personaltgifter och materiella tillgångar som ska beaktas för de fasta driftsställena, anges med hjälp av följande element: JurOfOwners, PayrollCost och TAngibleAssetValue.

Element	Attribut	Längd	Typ	Obligatoriskt
JurOfOwners				Validering

- De ägande enheternas fasta driftsställen anges med hjälp av elementen ResCountryCode, UPE och NotApplicable som beskrivs nedan.

Element	Attribut	Längd	Typ	Obligatoriskt
ResCountryCode		2 tecken	iso:CountryCode_Type	Validering

- Landskod för den jurisdiktion där den enhet som äger genomflödesenheten är belägen. Uppgiften ska anges separat för varje jurisdiktion där de ägande enheterna är belägna.
- ResCountryCode grundar sig på listan ISO 3166-1 kompletterad med koden X5 som används för att ange uppgifter om en statslös enhet (Stateless Constituent Entity).

Element	Attribut	Längd	Typ	Obligatoriskt
UPE			xsd:boolean	Validation (Choice)

- Om den ingående enheten är koncernens yttersta moderenhet anges 1 = ja.

Element	Attribut	Längd	Typ	Obligatoriskt
NotApplicable			xsd:boolean	Validation (Choice)

- Om rapporten inte innehåller några uppgifter om var den ingående enhetens är belägen anges 1 = ja.

Element	Attribut	Längd	Typ	Obligatoriskt
PayrollCost				Validering

- Fördelningen av medräknade personalutgifter anges med hjälp av elementen Total och Allocation som beskrivs nedan.

Element	Attribut	Längd	Typ	Obligatoriskt
Total			xsd:integer	Validering

- Beloppet av de sammanlagda medräknade personalutgifterna för alla genomflödesenheter inom jurisdiktionen före fördelningen.

Element	Attribut	Längd	Typ	Obligatoriskt
Allocation			xsd:integer	Validering

- Det sammanlagda beloppet av medräknade personalutgifter som fördelats till de ägande koncernenheterna.

Element	Attribut	Längd	Typ	Obligatoriskt
TangibleAssetValue				Validering

- Fördelningen av bokföringsvärdet för materiella tillgångar som ska beaktas anges med hjälp av elementen Total och Allocation som beskrivs nedan.

Element	Attribut	Längd	Typ	Obligatoriskt
Total			xsd:integer	Validering

- Det sammanlagda beloppet av bokföringsvärdena för materiella tillgångar som ska beaktas för alla genomflödesenheter som är belägna inom jurisdiktionen före fördelningen.

Element	Attribut	Längd	Typ	Obligatoriskt
Allocation			xsd:integer	Validering

- Det sammanlagda beloppet av bokföringsvärdena för materiella tillgångar som skall beaktas vid de ägande enheterna.

### ***ExcessProfits – Den överskjutande vinsten***

Element	Attribut	Längd	Typ	Obligatoriskt
ExcessProfits			xsd:integer	Validering

- Räkenskapsperiodens överskjutande vinst inom jurisdiktionen.

### Additional Top Up Tax – Ytterligare tilläggsskatt

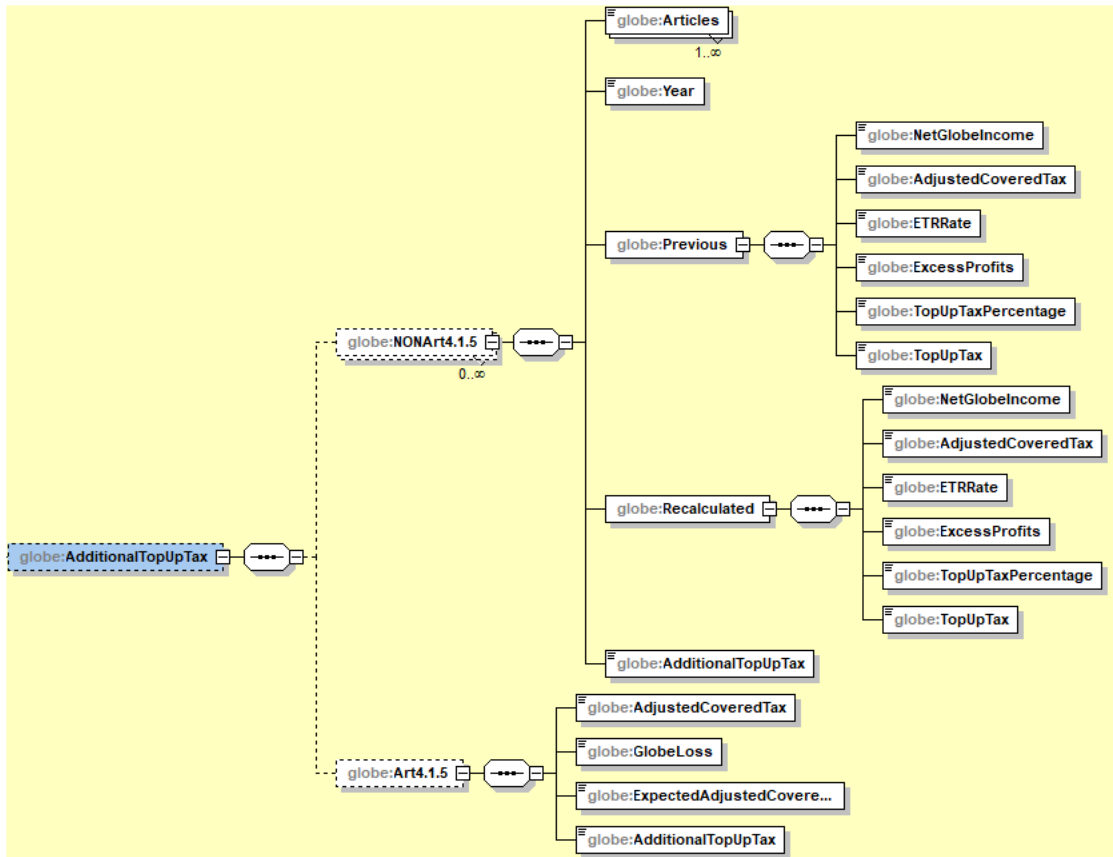

Element	Attribut	Längd	Typ	Obligatoriskt
AdditionalTopUpTax				

- Uppgifter om ytterligare tilläggsskatt för den räkenskapsperiod som rapporten omfattar anges med hjälp av elementen NONArt4.1.5 och Art4.1.5 som beskrivs nedan.

Element	Attribut	Längd	Typ	Obligatoriskt
NONArt4.1.5				

- Om den effektiva skattesatsen och tilläggsskatten för tidigare räkenskapsperioder ska beräknas på nytt på det sätt som avses i 5 kap. 8 § i minimiskattelagen, anges uppgifterna om räkenskapsperiodens ytterligare tilläggsskatt med hjälp av elementen Articles, Year, Previous, Recalculated och AdditionalTopUpTax som beskrivs nedan.

Element	Attribut	Längd	Typ	Obligatoriskt

Articles			globe:NonArt415_EnumType	Validering
----------	--	--	--------------------------	------------

- Med elementet anges vilken bestämmelse den nya beräkningen av den effektiva skattegraden och tilläggsskatten för den föregående räkenskapsperioden grundar sig på. De möjliga alternativen är följande:
  - GIR2601 – Val som gäller periodisering av konsoliderade överlåtelsevinster i eget kapital (minimiskattelagen 3 kap. 8 §, Article 3.2.6).
  - GIR2602 – Justering av uppskjuten skatteskuld (Minimiskattelagen 4 kap. 13 §, Article 4.4.4).
  - GIR2603 – Justeringar efter deklaration med information om tilläggsskatt (minimiskattelagen 4 kap. 20 §, Article 4.6.1).
  - GIR2604 – Obetalda medräknade och justerade skatter (minimiskattelagen 4 kap. 22 §, Article 4.6.4).
  - GIR2605 – Eventuellt utestående saldo på kontot för återföring av fiktiva utdelningsskattebelopp på den sista dagen av den fjärde räkenskapsperioden efter den räkenskapsperiod för vilket kontot upprättades (Minimiskattelagen 7 kap. 9 § 4 mom., Article 7.3.5(b)).
  - GIR2606 – Konto för återföring av fiktiva utdelningsskattebelopp när en koncernenhet lämnar koncernen (minimiskattelagen 7 kap. 10 §, Article 7.3.7).

Element	Attribut	Längd	Typ	Obligatoriskt
Year			xsd:date	Validering

- Slutdatum för den tidigare räkenskapsperioden i formen åååå-mm-dd, för vilken den effektiva skattesatsen och tilläggsskatten ska beräknas på nytt.
- Om omräkningen grundar sig på rättelse av en uppskjuten skatteskuld, kan beräkningen gälla en räkenskapsperiod som är högst fem perioder före den räkenskapsperiod som rapporten gäller.
- Om omräkningen grundar sig på fiktiv utdelningsskatt på kontot för återföring, kan beräkningen gälla en räkenskapsperiod som är högst fyra perioder före den räkenskapsperiod som rapporten gäller.

Element	Attribut	Längd	Typ	Obligatoriskt
Previous				Validering

- Uppgifter som rapporterats under en tidigare räkenskapsperiod och som föregår omräkningen anges med NetGlobeIncome, AdjustedCoveredTax, ETRRate, ExcessProfits, TopUpTaxPercentage och TopUpTax.

Element	Attribut	Längd	Typ	Obligatoriskt
NetGlobeIncome			xsd:integer	Validering

- Justerat nettoresultat inom jurisdiktionen.

Element	Attribut	Längd	Typ	Obligatoriskt

AdjustedCoveredTax			xsd:integer	Validering
--------------------	--	--	-------------	------------

- Justerade och medräknade skatter inom jurisdiktionen.

Element	Attribut	Längd	Typ	Obligatoriskt
ETRRate		1–6 tecken	globe:percentage	Validering

- Jurisdiktionens effektiva skattesats i procent.
- Procenttalet anges i decimalform, mellan 0–1, med högst fyra decimalers noggrannhet.

Element	Attribut	Längd	Typ	Obligatoriskt
ExcessProfits			xsd:integer	Validering

- Överskjutande vinst inom jurisdiktionen.

Element	Attribut	Längd	Typ	Obligatoriskt
TopUpTaxPercentage		1–6 tecken	globe:percentage	Validering

- Jurisdiktionens tilläggsskattesatsen som procenttal.
- Procenttalet anges i decimalform, mellan 0–1, med högst fyra decimalers noggrannhet.

Element	Attribut	Längd	Typ	Obligatoriskt
TopUpTax			xsd:integer	Validering

- Tilläggsskatt för räkenskapsperioden inom jurisdiktionen.

Element	Attribut	Längd	Typ	Obligatoriskt
Recalculated				Validering

- Efter omräkningen anges uppgifterna för den tidigare räkenskapsperioden med hjälp av elementen NetGlobeIncome, AdjustedCoveredTax, ETRRate, ExcessProfits, TopUpTaxPercentage och TopUpTax som beskrivs nedan.

Element	Attribut	Längd	Typ	Obligatoriskt
NetGlobeIncome			xsd:integer	Validering

- Justerat nettoresultat inom jurisdiktionen.

Element	Attribut	Längd	Typ	Obligatoriskt
AdjustedCoveredTax			xsd:integer	Validering

- Justerade och medräknade skatter inom jurisdiktionen.

Element	Attribut	Längd	Typ	Obligatoriskt
ETRRate		1–6 tecken	globe:percentage	Validering

- Jurisdiktionens effektiva skattesats i procent.
- Procenttalet anges i decimalform, mellan 0–1, med högst fyra decimalers noggrannhet.

Element	Attribut	Längd	Typ	Obligatoriskt
ExcessProfits			xsd:integer	Validering

- Överskjutande vinst inom jurisdiktionen.

Element	Attribut	Längd	Typ	Obligatoriskt
TopUpTaxPercentage		1–6 tecken	globe:percentage	Validering

- Jurisdiktionens tilläggsskatteprocent som procenttal.
- Procenttalet anges i decimalform, mellan 0–1, med högst fyra decimalers noggrannhet.

Element	Attribut	Längd	Typ	Obligatoriskt
TopUpTax			xsd:integer	Validering

- Tilläggsskatt för räkenskapsperioden inom jurisdiktionen.

Element	Attribut	Längd	Typ	Obligatoriskt
AdditionalTopUpTax			xsd:integer	Validering

- Räkenskapsperiodens ytterligare tilläggsskatt inom jurisdiktionen.

Element	Attribut	Längd	Typ	Obligatoriskt
Art4.1.5				

- Om ytterligare tilläggsskatt inom jurisdiktionen uppkommer under räkenskapsperioder till följd av behandling av vissa fasta skillnader på det sätt som avses i 4 kap. 5 § i minimiskattelagen, anges uppgifterna om räkenskapsperiodens ytterligare tilläggsskatt med hjälp av elementen Articles, Year, Previous, Recalculated och AdditionalTopUpTax som beskrivs nedan.

Element	Attribut	Längd	Typ	Obligatoriskt
AdjustedCoveredTax			xsd:integer	Validering

- Justerade och medräknade skatter inom jurisdiktionen.

Element	Attribut	Längd	Typ	Obligatoriskt

GlobeLoss			xsd:integer	Validering
-----------	--	--	-------------	------------

- Justerad nettoförlust inom jurisdiktionen.

Element	Attribut	Längd	Typ	Obligatoriskt
ExpectedAdjustedCoveredTax			xsd:integer	Validering

- Förväntade justerade och medräknade skatter.

Element	Attribut	Längd	Typ	Obligatoriskt
AdditionalTopUpTax			xsd:integer	Validering

- Räkenskapsperiodens ytterligare tilläggs katt inom jurisdiktionen som uppkommer till följd av behandling av vissa fasta skillnader.

### QDMTT

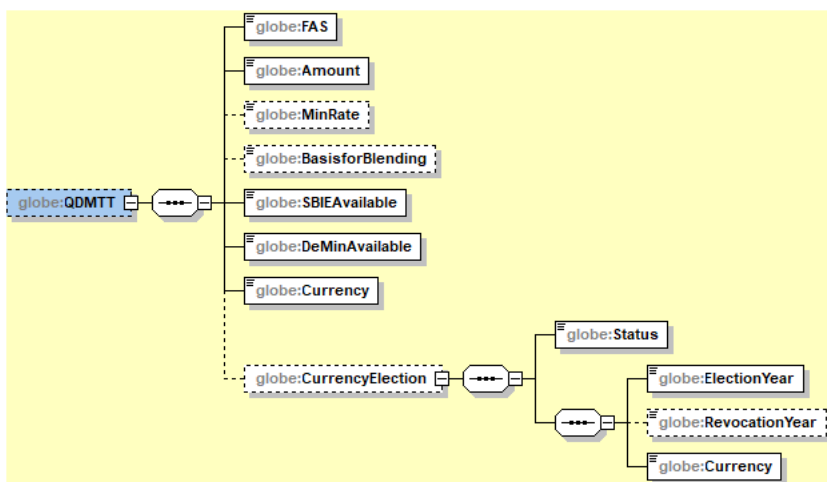

Element	Attribut	Längd	Typ	Obligatoriskt
QDMTT				

- Den kvalificerade nationella tilläggs katt som ska betalas inom jurisdiktionen (QDMTT) anges med hjälp av elementen FAS, Amount, MinRate, BasisforBlending, SBIEAvailable, DeMinAvailable, Currency och ClurrencyElection som beskrivs nedan.

Element	Attribut	Längd	Typ	Obligatoriskt
FAS		1–200 tecken	stf:StringMin1Max200_Type	Validering

- En godtagbar eller godkänd lokal redovisningsstandard, på basis av vilken den inhemska överskottsvinsten för beräkning av den nationella tilläggs katten fastställs inom jurisdiktionen.

Element	Attribut	Längd	Typ	Obligatoriskt
Amount			xsd:integer	Validering

- Beloppet av den inhemska tilläggsskatt som ska betalas inom jurisdiktionen för den räkenskapsperiod som rapporten gäller.

Element	Attribut	Längd	Typ	Obligatoriskt
MinRate		1–6 tecken	globe:percentage	

- Inom jurisdiktionen skall den minimiskattesats som skall tillämpas vid beräkning av kvalificerad nationell tilläggsskatt anges i procent om den överstiger 15 procent.
- Procenttalet anges i decimalform, mellan 0–1, med högst fyra decimalers noggrannhet.

Element	Attribut	Längd	Typ	Obligatoriskt
BasisforBlending		1–4 000 tecken	stf:StringMin1Max4000_Type	

- Grunden för sammanslagning av inkomster och skatter, om den avviker från den allmänna sammanslagningen i bestämmelserna om minimibeskattning i jurisdiktionen i fråga.

Element	Attribut	Längd	Typ	Obligatoriskt
SBIEAvailable		1 tecken	xsd:boolean	Validering

- Om man vid beräkningen av kvalificerad inhemska tilläggsskatt på grundval av jurisdiktion tillämpar ett avdrag för substansbelopp (SBIE, Substance-based Income Exclusion), anges 1 = ja.

Element	Attribut	Längd	Typ	Obligatoriskt
DeMinAvailable		1 tecken	xsd:boolean	Validering

- Om man vid beräkningen av kvalificerad inhemska tilläggsskatt på grundval av jurisdiktion tillämpar ett undantag för verksamhet utan väsentlig betydelse (SBIE, Substance-based Income Exclusion), anges 1 = ja.

Element	Attribut	Längd	Typ	Obligatoriskt
Currency		3 tecken	Iso:currCode_Type	Validering

- Med elementet anges vilken valuta som har använts vid deklareringsen av inhemska tilläggsskatt. Valutan anges enligt ISO code list 4217.

Element	Attribut	Längd	Typ	Obligatoriskt
CurrencyElection				

- Koncernens val att använda koncernbokslutets rapporteringsvaluta eller en lokal valuta vid beräkningen av kvalificerad inhemska tilläggsskatt anges med elementen Status, ElectionYear, RevocationYear och Currency som beskrivs nedan.

Element	Attribut	Längd	Typ	Obligatoriskt
Status		1 tecken	xsd:Boolean	Validering

- Om koncernen har gjort ett val angående valuta som gäller i fem år anges här 1 = ja.

Element	Attribut	Längd	Typ	Obligatoriskt
ElectionYear			xsd:date	Validering

- Slutdatum för den räkenskapsperiod som ska deklarationen gäller i formen åååå-mm-dd, då koncernen har gjort ett val av valutan som gäller i fem år.

Element	Attribut	Längd	Typ	Obligatoriskt
RevocationYear			xsd:date	

- Slutdatum för den räkenskapsperiod som ska deklarationen gäller i formen åååå-mm-dd, då koncernen har återkallat valet av valutan för fem år. Om valet har återkallats, skall den här uppgiften anges i tilläggsskatterapporten för den räkenskapsperioden då återkallelsen ägde rum och för de fyra därpå följande räkenskapsperioderna.

Element	Attribut	Längd	Typ	Obligatoriskt
Currency			globe:Currency_EnumType	

- Elementet specificerar vilken valuta som i valet som gäller i fem år. De möjliga alternativen är följande
  - GIR3101 – Lokal valuta (Local).
  - GIR3102 – Koncernbokslutets presentationsvaluta (CFS).

#### **Top-up Tax – Tilläggsskatt för räkenskapsperioden**

Element	Attribut	Längd	Typ	Obligatoriskt
TopUpTax			xsd:integer	Validering

- Tilläggsskatt för räkenskapsperioden inom jurisdiktionen.

#### **Excess Negative Tax Expense**

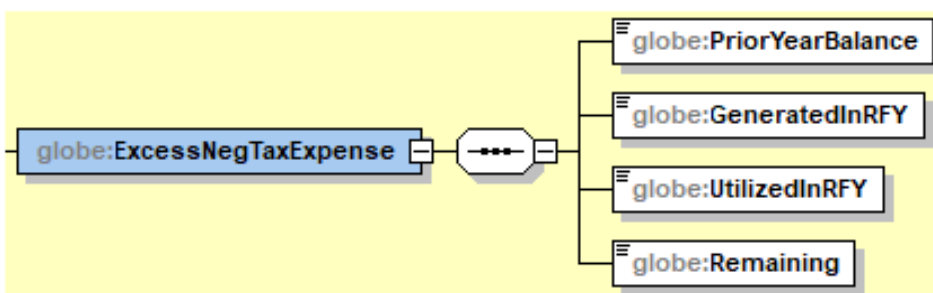

Element	Attribut	Längd	Typ	Obligatoriskt
ExcessNegTaxExpense				Validering

- Uppgifter om ytterligare negativa skattekostnader anges med hjälp av elementen PriorYearBalance, GeneratedInRFY, UtilizedInRF och Remaining som beskrivs nedan.

Element	Attribut	Längd	Typ	Obligatoriskt
PriorYearBalance			xsd:integer	Validering

- Ytterligare negativ skattekostnad som överförts från föregående år.

Element	Attribut	Längd	Typ	Obligatoriskt
GeneratedInRFY			xsd:integer	Validering

- Ytterligare negativ skattekostnad för den räkenskapsperiod som deklaras.

Element	Attribut	Längd	Typ	Obligatoriskt
UtilizedInRFY			xsd:integer	Validering

- Ytterligare negativa skattekostnader har dragits av under den räkenskapsperiod som deklaras.

Element	Attribut	Längd	Typ	Obligatoriskt
Remaining			xsd:integer	Validering

- Ytterligare negativ skattekostnad som återstår vid utgången av den räkenskapsperiod som deklaras.

### **Non-Material CE**

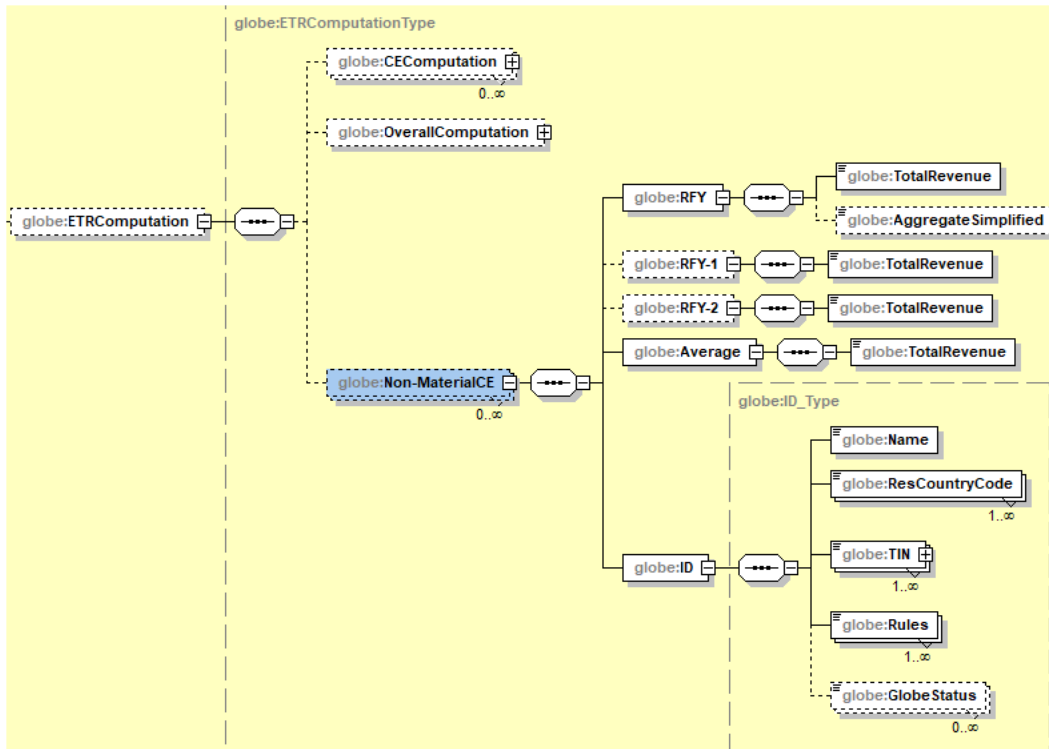

Element	Attribut	Längd	Typ	Obligatoriskt
Non-MaterialCE				

- De uppgifter som behövs för att tillämpa Safe harbour-regel om förenklade beräkningar för koncernenheter utan väsentlig betydelse anges med hjälp av elementen RFY, RFY-1, RFY-2, Average och ID som beskrivs nedan.

Element	Attribut	Längd	Typ	Obligatoriskt
RFY				Validering

- Start- och slutdatum för den räkenskapsperiod som deklarerats anges med hjälp av elementen TotalRevenue och AggregateSimplified som beskrivs nedan.

Element	Attribut	Längd	Typ	Obligatoriskt
TotalRevenue			xsd:integer	Validering

- Sammanlagda intäkter från koncernenheter utan väsentlig betydelse inom jurisdiktionen.

Element	Attribut	Längd	Typ	Obligatoriskt
AggregateSimplified			xsd:integer	

- Sammanlagda förenklade skatter från koncernenheter utan väsentlig betydelse inom jurisdiktionen.

Element	Attribut	Längd	Typ	Obligatoriskt

RFY-1				
-------	--	--	--	--

- Uppgifterna för den räkenskapsperiod som föregår den räkenskapsperiod som deklarerats anges med hjälp av elementet TotalRevenue nedan.

Element	Attribut	Längd	Typ	Obligatoriskt
TotalRevenue			xsd:integer	Validering

- Sammanlagda intäkter från koncernenheter utan väsentlig betydelse inom jurisdiktionen.

Element	Attribut	Längd	Typ	Obligatoriskt
RFY-2				

- Uppgifterna för räkenskapsperioden före den räkenskapsperiod som deklarears anges med hjälp av elementet TotalRevenue nedan.

Element	Attribut	Längd	Typ	Obligatoriskt
TotalRevenue			xsd:integer	Validering

- Sammanlagda intäkter från koncernenheter utan väsentlig betydelse inom jurisdiktionen.

Element	Attribut	Längd	Typ	Obligatoriskt
Average				Validering

- Medeltalet för uppgifterna för den räkenskapsperiod som deklarerats och för de två räkenskapsperioder som föregår den här räkenskapsperioden anges med hjälp av elementet TotalRevenue som beskrivs nedan.

Element	Attribut	Längd	Typ	Obligatoriskt
TotalRevenue			xsd:integer	Validering

- Medeltalet av de sammanräknade intäkterna från koncernenheter utan väsentlig betydelse inom jurisdiktionen för tre räkenskapsperioder.

Element	Attribut	Längd	Typ	Obligatoriskt
ID			globe:ID_Type	Validering

- Identifiering av en koncernenhet utan väsentlig betydelse enligt strukturen ID\_Type.

### **Low Tax Jurisdiction – Lågskattejurisdiktion**

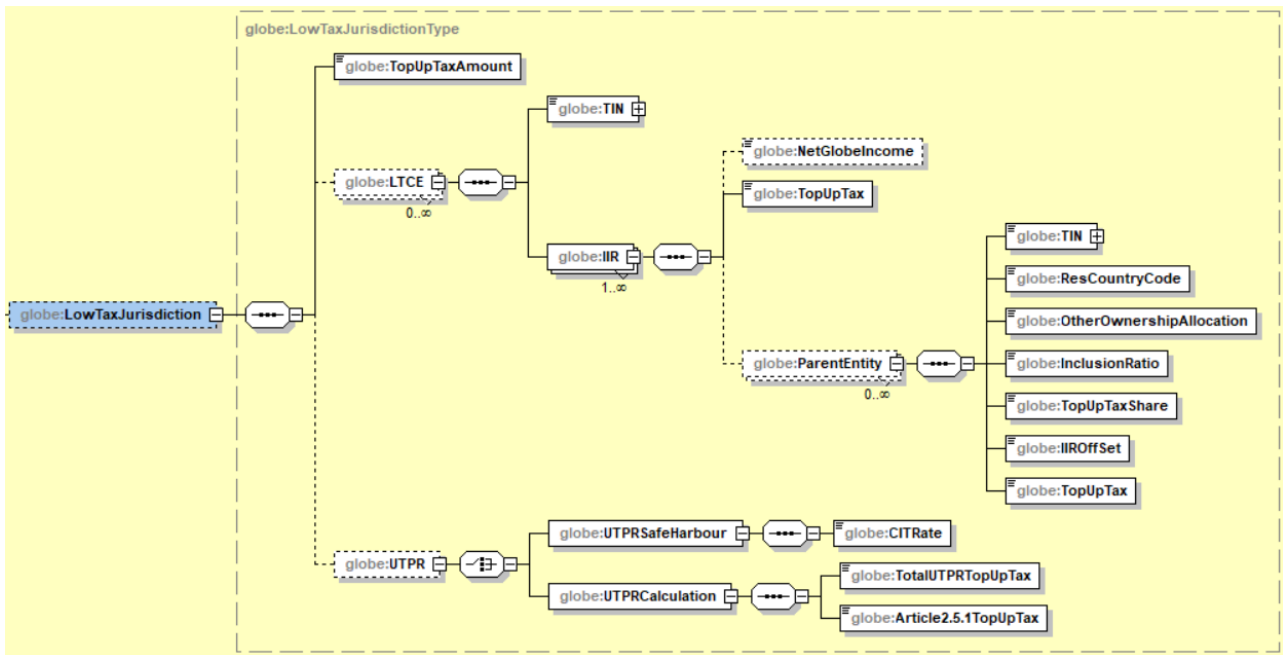

Element	Attribut	Längd	Typ	Obligatoriskt
LowTaxJurisdiction			globe:LowTaxJurisdictionType	

- För varje lågskattejurisdiktion anges uppgifter om tillämpningen av regler om inkomstinkludering per koncernenhet med hjälp av elementen TopUpTaxAmount, LTCE och UTPR som beskrivs nedan. Vid behov skall ytterligare information lämnas om tillämpningen av regeln om kompensation för bortfall i skattebetalning.

### Top-up Tax Amount

Element	Attribut	Längd	Typ	Obligatoriskt
TopUpTaxAmount			xsd:integer	Validering

- Tilläggs-skatt för räkenskapsperioden inom lågskattejurisdiktionen.

### LTCE

Element	Attribut	Längd	Typ	Obligatoriskt
LTCE				

- Specificeringen av en lågbeskattad koncernenhet samt uppgifter om tillämpningen av regler om inkomstinkludering anges med hjälp av elementen TIN och IIR som beskrivs nedan.

Element	Attribut	Längd	Typ	Obligatoriskt
TIN		1–200 tecken	globe:TINType	Validering

- Med elementet anges skattenumret för en lågbeskattad koncernenhet.
- Om enheten är en finländsk koncernenhet anges alltid FO-numret här.

- Skattenumret ska alltid anges enligt strukturen TIN\_Type som beskrivs ovan.

Element	Attribut	Längd	Typ	Obligatoriskt
IIR				Validering

- Tilläggskattebeloppet för varje lågbeskattad koncernenhet och varje moderenhets andel av tilläggs skatten anges med hjälp av elementen NetGlobeIncome, TopUpTax och ParentEntity som beskrivs nedan.

Element	Attribut	Längd	Typ	Obligatoriskt
NetGlobeIncome			xsd:integer	

- Justerat vinst för en lågbeskattad koncernenhet.

Element	Attribut	Längd	Typ	Obligatoriskt
TopUpTax			xsd:integer	Validering

- Tilläggs skatt för räkenskapsperioden för en lågbeskattad koncernenhet.

Element	Attribut	Längd	Typ	Obligatoriskt
ParentEntity				

- Varje moderenhets andel av tilläggs skatt för räkenskapsperioden för en lågbeskattad koncernenhet anges med hjälp av elementen TIN, ResCountryCode, OtherOwnershipAllocation, InclusionRatio, TopUpTaxShare, IIROffset och TopUpTax som beskrivs nedan.

Element	Attribut	Längd	Typ	Obligatoriskt
TIN		1–200 tecken	globe:TINType	Validering

- Med elementet anges skattenumret en lågbeskattad koncernenhets moderenhet.
- Om enheten är en finländsk koncernenhet anges alltid FO-numret här.
- Skattkoden ska alltid anges enligt den ovan beskrivna TINType-strukturen.

Element	Attribut	Längd	Typ	Obligatoriskt
ResCountryCode		2 tecken	iso:CountryCode_Type	Validering

- Landskoden för den jurisdiktion med vilket moderenheten är skyldig att tillämpa regeln om inkomstinkludering.
- ResCountryCode baserar sig på listan ISO 3166-1.

Element	Attribut	Längd	Typ	Obligatoriskt
OtherOwnershipAllocation			xsd:integer	Validering

- Övriga ägares andel av det justerade resultatet för en lågbeskattad koncernenhet.

Element	Attribut	Längd	Typ	Obligatoriskt
InclusionRatio		1–6 tecken	globe:percentage	Validering

- Moderenhetens andel av den tilläggs-skatt som hänför sig till regeln om inkomstinkludering uttryckt i procent.
- Procenttalet anges i decimalform, mellan 0–1, med högst fyra decimalers noggrannhet.

Element	Attribut	Längd	Typ	Obligatoriskt
TopUpTaxShare			xsd:integer	Validering

- Moderenhetens andel av den lågbeskattade koncernenhetens tilläggs-skatt för räkenskapsperioden.

Element	Attribut	Längd	Typ	Obligatoriskt
IIROffSet			xsd:integer	Validering

- Andel av tilläggs-skatten för en lågbeskattad koncernenhetens räkenskapsperiod som betalas av en delägd moderenhet eller en mellanliggande moderenhet.

Element	Attribut	Längd	Typ	Obligatoriskt
TopUpTax			xsd:integer	Validering

- Den tilläggs-skatt för räkenskapsperioden som moderenheten betalar.

#### **UTPR**

Element	Attribut	Längd	Typ	Obligatoriskt
UTPR				

- Uppgifterna om tillämpningen av regeln om kompensation för bortfall i skattebetalning (UTPR) anges med hjälp av elementen UTPRSafeHarbour och UTPRCalculation som beskrivs nedan.

Element	Attribut	Längd	Typ	Obligatoriskt
UTPRSsafeHarbour				Validation (Choice)

- Tillämpningen av övergångsperiodens Safe harbour-regel om regeln om kompensation för bortfall i skattebetalning anges med elementet CITRate.

Element	Attribut	Längd	Typ	Obligatoriskt
CITRate		1–6 tecken	globe:percentage	Validering

- Samfundsskattesatsen i procent på den yttersta moderenheten fasta driftsställe.

- Procenttalet anges i decimalform, mellan 0–1, med högst fyra decimalers noggrannhet.

Element	Attribut	Längd	Typ	Obligatoriskt
UTPRCalculation				Validation (Choice)

- De uppgifter som behövs för att tillämpa regeln om kompensation för bortfall i skattebetalning anges med hjälp av elementen TotalUTPRUpTax och Article2.5.1TopUpTax som beskrivs nedan.

Element	Attribut	Längd	Typ	Obligatoriskt
TotalUTPRTopUpTax			xsd:integer	Validering

- Det totala beloppet av tilläggsskatt som hänför sig till regeln om kompensation för bortfall i skattebetalning under räkenskapsperioden.

Element	Attribut	Längd	Typ	Obligatoriskt
Article2.5.1TopUpTax			xsd:integer	Validering

- Den tilläggsskatt som hänför sig till regeln om kompensation för bortfall i skattebetalning under räkenskapsperioden.

#### AdditionalDataPoint

- Strukturen AdditionalDataPoint används för närvarande inte (se kapitel 5.2).

### 5.3.5 UTPR Attribution

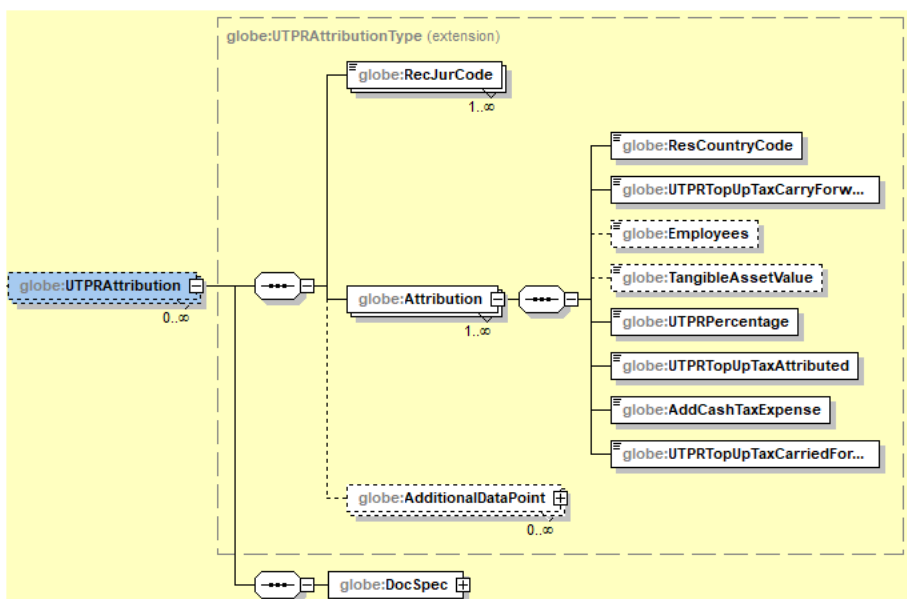

Element	Attribut	Längd	Typ	Obligatoriskt
---------	----------	-------	-----	---------------

UTPRAttribution			globe:UTPRAttributionType	
-----------------	--	--	---------------------------	--

- Fördelningen av tilläggsskatt i anslutning till regeln om kompensation för bortfall i skattebetalning (UTPR) till jurisdiktionen anges med hjälp av elementen RecJurCode och Attribution som beskrivs nedan.

### **Receiving Jurisdiction Code – Mottagande jurisdiktioner**

Element	Attribut	Längd	Typ	Obligatoriskt
RecJurCode		2 tecken	iso:CountryCode_Type	Validering

- De mottagande jurisdiktionernas landskod anges enligt standarden ISO 3166-1 Alpha 2. Till myndigheter i de här länderna skickas uppgifterna i delen UTPR Attribution vid automatiskt informationsutbyte.
- Den rapporterande koncernen ska identifiera till vilka jurisdiktioner uppgifterna ska skickas, om koncernen lämnar en centraliserad tilläggsskatterapport på det sätt som avses i 8 kap. 5 § i lagen om minimiskatt.

### **Attribution**

Element	Attribut	Längd	Typ	Obligatoriskt
Attribution				Validering

- Fördelningen av tilläggsskatt i anslutning till regeln om kompensation för bortfall i skattebetalning (UTPR) anges per jurisdiktion med hjälp av elementen ResCountryCode, UTPRTopUpTaxCarryForward, Employees, TangibleAssetValue och UTPRPercentage som beskrivs nedan.

Element	Attribut	Längd	Typ	Obligatoriskt
ResCountryCode		2 tecken	iso:CountryCode_Type	Validering

- Landskod för den jurisdiktion (UTPR Jurisdiction) som tillämpar regeln om kompensation för bortfall i skattebetalning.
- ResCountryCode grundar sig på standarden ISO 3166-1 Alpha 2.

Element	Attribut	Längd	Typ	Obligatoriskt
UTPRTopUpTaxCarryForward			xsd:integer	Validering

- Tilläggsskatt som hänförs till jurisdiktionens tidigare år och som inte har lett till ytterligare skattekostnader i pengar för koncernenheter inom jurisdiktionen.

Element	Attribut	Längd	Typ	Obligatoriskt
Employees			xsd:integer	Validering

- Antalet anställda vid koncernenheterna inom jurisdiktionen.

Element	Attribut	Längd	Typ	Obligatoriskt
TangibleAssetValue			xsd:integer	Validering

- Det totala värdet av den materiella egendomen inom jurisdiktionen.

Element	Attribut	Längd	Typ	Obligatoriskt
UTPRPercentage		1–6 tecken	globe:percentage	Validering

- Procenttalet som hänför sig till regeln om kompensation för bortfall i skattebetalning inom jurisdiktionen uttryckt i procent.
- Procenttalet anges i decimalform, mellan 0–1, med högst fyra decimalers noggrannhet.
- Procenttalet för jurisdiktionen är 0, om den tilläggsskatt som fördelats på jurisdiktionen för det föregående året inte har lett till ytterligare skattekostnader för koncernenheter som är belägna inom jurisdiktionen.

Element	Attribut	Längd	Typ	Obligatoriskt
UTPRTopUpTaxAttribuuttid			xsd:integer	Validering

- Den tilläggsskatt som hänför sig till regeln om kompensation för bortfall i skattebetalning som har fördelats till jurisdiktionen.

Element	Attribut	Längd	Typ	Obligatoriskt
AddCashTaxExpense			xsd:integer	Validering

- Den ytterligare skattekostnad som har uppkommit för koncernenheter inom jurisdiktionen.

Element	Attribut	Längd	Typ	Obligatoriskt
UTPRTopUpTaxCarriedForward			xsd:integer	Validering

- Skillnaden mellan den tilläggsskatt som hänför sig till regeln om kompensation för bortfall i skattebetalning och den ytterligare skattekostnad som har uppkommit för koncernenheterna inom jurisdiktionen.

### ***AdditionalDataPoint***

- Strukturen AdditionalDataPoint används för närvarande inte (se kapitel 5.2).

## **6 KONTROLLER SOM GÖRS I MINSKATT**

Materialet granskas innan det skickas genom att logga in i tjänsten MinSkatt. Materialet kan också granskas utan att det skickas.

I MinSkatt visas en förteckning över fel i materialet i tabellen Feluppgifter (Virhetiedot). Tabellen innehåller en felkod som beskrivs närmare i OECD:s schema [GloBE Information Return \(Pillar Two\) Status Message](#). Därtill visas information om på vilken rad i filen felet finns. Tilläggsskatterapporten kan inte skickas förrän felet i materialet har korrigerats.

En del av valideringsreglerna innehåller kalkyler som grundar sig på uppgifter som har angetts i beräkningarna av tilläggsskatten. För att beakta skillnaderna mellan olika sätt att genomföra eventuella system och säkerställa tillräcklig noggrannhet tillämpas följande regler för avrundningen:

- Talen får avrundas så att de består av högst fyra decimaler.
- En felmarginal på 1 % tillåts innan ett fel anges.

Den avrundningsfunktion som används även för att omvandla decimaltal till heltal avrundar siffrorna till närmaste godkända värde (t.ex. i fråga om heltal: 1,4 avrundas till 1 och 1,5 till 2).

I MinSkatt görs därtill följande kontroller:

Kontrollen har lagts till (mån/år antecknas om kontrollen har lagts till efter att anvisningen har publicerats)	Uppgift	Beskrivning av kontrollen/Felmeddelande
	Period/End	Räkenskapsperiodens slutdatum ska vara detsamma i punkterna <i>ReportingPeriod</i> och <i>End</i> .
	FilingCE / TIN	Anmälarens TIN-kod ska motsvara anmälarens FO-nummer.
	TIN	Om koncernenheten har sin hemvist i Finland ska TIN-koden vara ett FO-nummer. Kontrollera uppgifterna.
	DocTypeIndic	En anmälan om rättelse kan inte innehålla endast sådana uppgifter som skickats på nytt (DocTypeIndic=OECD0) om anmälaren (endast avsnittet FilingInfo). Anmälan ska också innehålla andra delar.
	CorrDocRefId	I anmälan om rättelse finns ett slutdatum som skiljer sig från räkenskapsperiod slutdatum (ReportingPeriod) i en tidigare skickad tilläggsskatterapport. Uppgiften CorrDocRefId i anmälan om rättelse ska hänvisa till samma ReportingPeriod-uppgift som i den tidigare tilläggsskatterapporten.
	TIN	Värdet för attributet unknown i strukturen TIN är felaktigt: pstrUnknown. Godkända värden är true, 1, false eller 0.
		Maximiantalet fel som visas har överskridits, alla fel i xml-filen kan inte visas på en gång.