

Maksupalveluntarjoajan ilmoitus rajat ylittävistä maksuista (CESOP-ilmoitus)

Tekninen soveltamisohje

Sisällysluettelo

1	CESOP TEKINEN SOVELTAMISOHJE	4
1.1	Dokumentin lukuohjeita	4
2	ILMOITIN.FI-PALVELU	5
2.1	Tiedostoon liittyviä teknisiä seikkoja	5
3	TIEDOSTON NIMEÄMINEN	6
4	ILMOITUKSEN ANTAMINEN	6
5	NOLLAILMOITUKSEN ANTAMINEN	7
6	KORJAUSMENETTELYT	7
7	XML-SKEEMAN RAKENNE	8
8	CESOP	8
8.1	MessageSpec	9
8.2	PaymentDataBody	11
8.2.1	ReportingPSP	12
8.2.2	ReportedPayee	13
8.2.2.1	ReportedTransaction	16
8.2.3	Address -rakenteet	19
8.2.3.1	AddressFix	20
8.2.3.2	AddressFree	21
8.2.4	DocSpec-rakenne	21
8.3	ValidationResult	22
8.3.1	MessageSpec	22
8.3.2	ValidationResult	23
8.3.3	ValidationErrors	24
9	ILMOITIN-PALVELUN TEKEMÄT TARKISTUKSET	25
10	ILMOITIN-PALVELUN TEKEMÄT HUOMAUTUKSET	27
11	LISÄTIETOJA/LINKKEJÄ	27

VERSIOHISTORIA

Versio	Päivämäärä	Sisältö ja huomioitavaa
1.1	29.4.2024	<p>Timestamp tiedon antamista tarkennettu.</p> <p>Tarkennettu tekstejä kohdissa:</p> <p>8.2.1 ReportingPSP</p> <p>8.2.2 ReportedPayee</p> <p>Poistettu elementtikohtainen nimiavaruusvaatimus.</p> <p>Tarkennettu AccountIdentifier ja Representative tietojen antamista. Poistetaan tarkistus 30010.</p> <p>Tarkennettu kohdassa 2.1.erikoismerkkien säännöt.</p>
1.0	6.3.2024	<p>Tarkennettu kohtaan AccountIdentifier: tieto, esim. Iban annetaan ilman välilyöntejä.</p> <p>Tarkennettu tekstiä kohdassa 6. Korjausmenettelyt</p>
	18.12.2023	<p>Tarkennettu tekstiä kohdassa 6. Korjausmenettelyt. Korjattu Amount-kohdan tekstiä ja tarkistusta.</p>
	11.9.2023	<p>Lisätty teksti UUID ver. 4 generaattorin käytöstä</p>
	22.8.2023	<p>Korjattu versiohistoriassa ollut virheellinen vuosiluku 2023 → 2024.</p>
	18.8.2023	<p>Päivitetty ALV-numeron tarkistaminen (VIES-järjestelmä) linkki</p>
	8.8.2023	<p>Muutettu lähetys alkaen päivämäärä 1.1.2024 → 1.4.2024</p>
	28.4.2023	<p>Poistettu PSPId tarkenteet (BID, VAT, TIN)</p>
	30.3.2023	<p>Ensimmäinen versio</p>

1 CESOP TEKNINEN SOVELTAMISOHJE

CESOP (Central Electronic System of Payment information) on EU-komission ylläpitämä järjestelmä, jonne kootaan jäsenvaltioiden maksupalveluntarjoajilta keräämät rajat ylittävät maksutapahtumatiedot. Maksua pidetään rajat ylittävänä maksuna, jos maksaja sijaitsee yhdessä jäsenvaltiossa ja maksunsaaja toisessa jäsenvaltiossa, kolmannella alueella tai kolmannessa maassa.

Tällä ilmoituksella Suomessa maksupalveluita tarjoava maksunsaajan maksupalveluntarjoaja raportoi maksutapahtumat oma-aloitteisten verojen verotusmenettelystä annetun lain 29 §:ssä tarkoitetut tiedot Verohallinnolle. Maksunsaajan maksupalveluntarjoaja on tiedonantovelvollinen maksusta silloin, kun maksunsaajan maksupalveluntarjoaja sijaitsee EU-alueella. Jos maksunsaajan maksupalveluntarjoaja sijaitsee EU:n ulkopuolella, ilmoitusvelvollinen on maksajan maksupalveluntarjoaja.

Verohallinto välittää maksupalveluntarjoajan ilmoittamat maksutapahtumat CESOP-järjestelmään.

Lisäksi tällä ilmoituksella maksupalveluntarjoaja antaa nollailmoituksen, mikäli sillä ei ole ilmoitettavaa raportoivalta vuosineljännekseltä.

CESOP-ilmoitus perustuu Euroopan komission julkaisemaan CESOP XML-skeemaan sekä skeeman ohjeistukseen joka löytyy sivuilta [Central Electronic System of Payment information \(CESOP\) \(europa.eu\)](https://europa.eu/central-electronic-system-payment-information). Tässä soveltamisohjeessa on kuvattu teknisestä näkökulmasta, miten maksupalveluntarjoaja ilmoittaa skeeman ja liiketoimintasääntöjen mukaisesti tiedot Suomen Verohallinnolle.

Ohjeessa on liitteenä XML-skeemavalidoinnit ja Verohallinnon P/V (Pakollinen/Valinnainen) ehdot täyttävät XML-esimerkkidokumentit. Ilmoittamisessa käytetään kulloinkin käytössä olevaa skeemaversiota. Ilmoittimessa on käytössä vain yksi skeema per tietovirta.

Tätä ohjetta on noudatettava 1.1.2024 jälkeen maksupalveluntarjoajan (PSP) ilmoituksissa. Ilmoittamisessa on otettava huomioon Verohallinnon antamat ohjeet. Maksupalveluntarjoajan velvollisuuksia käsitellään tarkemmin sivulla [CESOP - vero.fi](https://www.ilmoitin.fi)

Tämän ohjeen mukaiset rakenteet, elementit, Ilmoitin.fi-tarkistukset sekä lähetys ovat voimassa Ilmoitin.fi-palvelun testiympäristössä (<https://testi.ilmoitin.fi/>) 25.04.2024 alkaen. Tuotantoympäristössä (www.ilmoitin.fi) rakenteet, elementit ja Ilmoitin.fi-tarkistukset ovat voimassa 29.04.2024 alkaen. Tuotantoympäristössä lähetys on sallittu 1.4.2024 alkaen.

1.1 Dokumentin lukuohjeita

Tämä dokumentti on tarkoitettu ensisijaisesti **CESOP ilmoitusten tuottajille**.

Elementin oikeassa alakulmassa oleva merkintä

- 0...∞ tarkoittaa, että elementti voi toistua nollostaan n:ään kertaa.

- ja 1...∞ tarkoittaa että elementti voi toistua yhdestään n:ään kertaa.

Elementti, joka on merkitty yhtenäisellä reunaviivalla, tarkoittaa pakollista elementtiä, joka on ilmoituksessa aina mukana. Jos elementti on merkitty katkoviivalla, se tarkoittaa skeemalla vapaaehtoista elementtiä. Skeemalla vapaaehtoinen elementti voi kuitenkin tietyissä tilanteissa olla pakollinen, jolloin elementissä on annettava tietoa. Tällöin elementin olemassaolo ja sen sisältö tarkistetaan Ilmoitin.fi palvelussa.

2 ILMOITIN.FI-PALVELU

CESOP-ilmoituksia voidaan lähettää vain sähköisesti Ilmoitin.fi-palvelun kautta. Ilmoitin.fi-palvelusta on käytössä selain-palvelu sekä Web Services –rajapinta. Ilmoitin.fi-palvelu validoi ilmoituksen rakenteellista ja muodollista oikeellisuutta ja palauttaa mahdolliset virheet/huomautukset heti tarkastuksen valmistuttua. Ilmoitin.fi-palvelun tarkistukset on kuvattu kohdassa 9.

Sisällöllinen/liiketoiminnallinen oikeellisuus validoidaan CESOP-järjestelmässä. CESOP-järjestelmästä palautuva validointitulokset välitetään takaisin asiakkaalle/ilmoituksen lähettäjälle Ilmoitin.fi-palvelun kautta. Ilmoituksen lähettäjä on velvollinen tarkistamaan Ilmoitin.fi -palveluun saapuneen validointisanoman ja korjaamaan tarvittaessa ilmoitukset.

Ilmoitin.fi-palvelusta on käytössä testi- ja tuotantoympäristöt. Testiympäristön selain-palvelu löytyy osoitteesta <https://testi.ilmoitin.fi/>. Tuotantoympäristö löytyy osoitteesta www.ilmoitin.fi. WebServices –rajapintojen osoitteet voi pyytää sähköpostitse tamo.tk@vero.fi.

Aineistojen lähettämiseen vaaditaan sähköinen tunnistautuminen. Tietovirran vaatiman tunnistautumistavan sekä tiedon siitä, mistä kohdasta tietovirtaa valtuutus tarkastetaan, voi tarkastaa [täältä](#).

2.1 Tiedostoon liittyviä teknisiä seikkoja

Ilmoituksen tiedostokokoo saa olla korkeintaan 100 MB. Jos ilmoituksen koko ylittää 100 MB, on tiedot ilmoitettava jaettuna alle 100 MB:n kokoisille ilmoituksille. Kun ilmoitustiedot ilmoitetaan jaettuna useaan osaan eli usealla ilmoituksella, on kullakin ilmoituksella oltava yksilöllinen MessageRefId ja jokainen ilmoitus on uusi ilmoitus (CESOP100). Suositeltavaa on, että MessageRefId ja DocRefId tiedoissa on silloin käytetty juoksevaa numerointia.

MessageRefId:n ja DocRefId:n luomiseksi käytetään UUID ver 4. generaattoria yksilöllisyyden varmistamiseksi. Generaattori löytyy esimerkiksi osoitteesta [UUID-generator ver. 4](#).

Ilmoituksessa käytettävä koodaus on UTF-8. Yhteensopivuuden vuoksi veloitetaan käytettäväksi ISO8859-1 -merkistöön kuuluvia, UTF-8:n mukaisesti koodattuja merkkejä. Tämä tarkoittaa käytännössä sitä, että esimerkiksi kyrillisiä aakkosia ei tule käyttää. Tiedostossa ei saa olla Byte Order Mark (BOM) –merkkiä.

Ilmoituksen datassa erikoismerkit pitää muuntaa seuraavassa taulukossa esitettyyn muotoon.

Merkki	Kuvaus	Esitysmuoto entiteettinä
&	et-merkki	& muunnos on pakollinen
<	pienempi kuin	< muunnos on pakollinen
>	suurempi kuin	> muunnos on pakollinen
'	heittomerkki	' muunnos on pakollinen
”	lainausmerkki	" muunnos on pakollinen
--	tupla viiva	Ei olemassa, merkkiä ei saa esiintyä xml-ilmoituksella
/*	kauttaviiva asterisk	Ei olemassa, merkkiä ei saa esiintyä xml-ilmoituksella
&#	et-merkki risuaitamerkki	Ei olemassa, merkkiä ei saa esiintyä xml-ilmoituksella

Taulukko 1. Erikoismerkkien muoto datassa

3 TIEDOSTON NIMEÄMINEN

Ilmoitin.fi-palvelun kautta lähetetty PaymentDataBody-tiedosto nimetään asiakkaan/lähtäjän toimesta määrittelyn mukaisessa muodossa:

- `<messageType>-<quarter>-<year>-<country-MS>-<psp-id>-<part_number>_<MessageRefId>`

Esimerkit:

- PMT-Q1-2024-FI-AGRIFRPPXXX-1-1_f70117d1-6aac-4fb3-a1cc-9b76545ed0d0.xml
- PMT-Q1-2024-FI-6606611-7-1-3_f70117d1-6aac-4fb3-a1cc-9b76545ed0d5.xml
- PMT-Q1-2024-FI-AB1234567-2-3_f70117d1-6aac-4fb3-a1cc-9b76545ed0d1.xml
- PMT-Q1-2024-FI-CD9876543-3-3_f70117d1-6aac-4fb3-a1cc-9b76545ed0d7.xml

Jos ilmoitusaineisto on tarpeen pilkkoa useampaan osaan, tiedosto nimetään juoksevasti esim. seuraavasti:

PMT-Q1-2024-FI-AGRIFIPPXXX-1-3_f70117d1-6aac-4fb3-a1cc-9b76545ed0d5.xml
 PMT-Q1-2024-FI-AGRIFIPPXXX-2-3_f70117d1-6aac-4fb3-a1cc-9b76545ed0d1.xml
 PMT-Q1-2024-FI-AGRIFIPPXXX-3-3_f70117d1-6aac-4fb3-a1cc-9b76545ed0d7.xml

Ilmoitin.fi tarkistaa tiedoston nimen muodollisen oikeellisuuden ja sen että tiedoston nimessä oleva MessageRefId on sama kuin sanomassa oleva MessageRefId.

Ilmoitin.fi -palvelu lisää asiakkaan lähettämään PMT-tiedostoon/sanomaan tiedoston loppuun aikaleiman muodossa VVVVKKPP. Asiakkaalle CESOP-järjestelmästä palautettava validointisanoma (VLD) on muuten samanniminen kuin sinne välitetty PMT-sanoma, sisältäen lisätyn aikaleiman, mutta alun PMT on muutettu VLDksi.

Esimerkit:

- PMT-Q1-2024-FI-AGRIFRPPXXX-1-1_f70117d1-6aac-4fb3-a1cc-9b76545ed0d0_20240415.xml
- VLD-Q1-2024-FI-AGRIFRPPXXX-1-1_f70117d1-6aac-4fb3-a1cc-9b76545ed0d0_20240415.xml

4 ILMOITUKSEN ANTAMINEN

CESOP-ilmoitus annetaan rajat ylittäviä maksuja koskevasta maksupalveluntarjoajien tiedonantovelvollisuudesta annetun lain sekä oma-aloitteisten verojen verotusmenetelystä annetun lain 29 §:n mukaisesti. Tämä ilmoitus annetaan "vuosineljänneksittäin", ensimmäisen kerran maksuvuodelta 2024. Ilmoitus pitää antaa viimeistään yhden kuukauden kuluessa raportointijakson päättymisestä.

- 1.1 - 31.3 (viimeistään 30.4.)
- 1.4 - 30.6 (viimeistään 31.7.)
- 1.7 - 30.9 (viimeistään 31.10)
- 1.10 - 31.12 (viimeistään 31.1)

Maksupalveluntarjoajan on säilytettävä lähetetyt tiedot rajat ylittäviä maksuja koskevasta maksupalveluntarjoajien tiedonantovelvollisuudesta annetun lain mukaisesti sähköisessä muodossa kolme (3) kalenterivuotta sen kalenterivuoden päättymisestä, jona maksu on päivätty.

5 NOLLAILMOITUKSEN ANTAMINEN

Jos maksupalvelutarjoajalla ei ole raportoitavia maksutapahtumia, suositellaan antamaan ilmoitus kyseiseltä raportointijaksolta ns. nollailmoituksena.

Nollailmoitus annetaan täyttämällä rakenteessa MessageSpec ilmoituksen tiedot, maksupalveluntarjoajan yksilöivät tiedot sekä MessageTypeIndic -elementin arvoksi "CESOP102".

Jos kyseessä on nollailmoitus, Ilmoitin.fi-palvelu tarkastaa, että tiedostossa on PaymentDataBody-rakenne, mutta ei yhtään ReportedPayee-rakennetta. Esimerkki nollailmoituksesta on kuvattu tiedostossa Nollailmoitus.xml.

6 KORJAUSMENETTELYT

Korjaus annetaan aina korjaushetkellä voimassa olevalla skeemalla. Alkuperäinen ja korjattu ilmoitus on annettava Ilmoitin.fi-palvelun kautta. Korjausilmoituksissa on huolehdittava siitä, että ilmoituskokonaisuus pysyy eheänä. Toisin sanoen PaymentDataBody-rakenteet kuuluvat aina saman MessageSpec-rakenteen alle ja MessageRefId ja DocRefid kulkevat aina yhtenä kokonaisuutena sanomilla. Eri sanomilla olleita DataPayment-rakenteita ei saa yhdistää yhden MessageSpec-rakenteen alle.

CESOP-järjestelmästä palautuvassa ValidationResult-sanomassa kerrotaan CorrMessageRefIdn avulla, mitä aiempaa ilmoitusta korjauspyyntö koskee sekä DocRefIdn avulla, mitä ReportedPayee -rakennetta korjauspyyntö koskee.

Korjauksia tehdään ReportedPayee -rakenne kerrallaan. Korjausilmoituksella ei saa uudestaan ilmoittaa jo aiemmin oikeellisia ReportedPayee -rakenteita. Korjausilmoituksen tulee kuitenkin sisältää kaikki korjattavan maksunsaajan (ReportedPayee) tapahtumat (ReportedTransaction tiedot), vaikka korjaus kohdistuisi vain osaan maksutapahtumista.

Ilmoituksen tuottaneen ohjelmiston tai lähettäjän on noudettava/tarkistettava validointitulos Ilmoitin.fi -palvelusta. Validointisanomalla raportoituihin virheisiin on annettava korjaukset viipymättä.

Oma-aloitteiset korjaukset on annettava mahdollisimman pian siitä, kun virhe on havaittu, mutta kuitenkin vasta validointisanoman (ValidationResult) vastaanottamisen jälkeen. Aiemmin lähettämättömiä tietoja tai alkuperäisestä puuttumaan jääneitä tietoja voi kuitenkin lähettää uudella ilmoituksella (CESOP100).

MessageTypeIndic -elementin arvojen käyttäminen korjausilmoituksella:

- **CESOP100** - uusi ilmoitus
- **CESOP101** - korjaus- tai poistoilmoitus, kun korjataan tai poistetaan aiemmin ilmoitettujen tietojen yksittäisiä rakenneosia
- **CESOP102** - ns. nollailmoitus, kun raportoitavaa dataa ei ole

DocTypeIndic

- **CESOP1**: Uusi tieto – käytetään aina, kun ilmoitetaan uusia tietoja, joita ei aikaisemmin ole ilmoitettu tai jotka on aikaisemmin poistettu
- **CESOP2**: Korjattu tieto – käytetään, kun korjataan aikaisemmin ilmoitettuja tietoja
- **CESOP3**: Tiedon poisto - käytetään, kun poistetaan aikaisemmin ilmoitettuja tietoja

DocTypeIndic:n arvoa CESOP2 ja CESOP3 saa käyttää vain korjaus-/poistoilmoituksella (MessageTypeIndic="CESOP101"). Korjaus- /poistoilmoituksella saa olla arvot CESOP2 ja/tai CESOP3, mutta ei uusia tietoja arvolla CESOP1. DocTypeIndic:n arvolla CESOP3 maksutapahtumatiedot jätetään antamatta.

ValidationResult-sanomassa voi tulla arvot 'VALIDATED', 'PARTIALLY REJECTED' tai 'FULLY REJECTED' (kts. kohta [8.3 ValidationResult](#)).

VALIDATED - CESOP on hyväksynyt sanoman ja kaikki tiedot on talletettu.

- Asiakas voi korjata CESOPin hyväksymää (VALIDATED) ilmoitusta, lähettämällä korjausilmoituksen. Korjausilmoitus lähetetään uudella MessageRefId:lla ja CorrMessageRefId:lla viitataan aiemmin lähetettyyn ja korjattavaan ilmoitukseen. Korjattava maksunsaajatieto annetaan uudella DocRefIdlla ja CorrDocRefId:lla viitataan korjattavaan maksunsaajatietoon. .

PARTIALLY REJECTED - CESOP on hylännyt osan maksunsaajista. Hyväksytyt maksunsaajat on talletettu.

- Jos ValidatedResult -sanomassa palautuu 'PARTIALLY REJECTED' tieto maksunsaajan osalta, asiakkaan on lähetettävä korjauksena kaikki ne maksunsaajat, joiden tapahtumissa oli virheitä. Korjausilmoitus lähetetään uudella MessageRefId:lla ja CorrMessageRefId:lla viitataan aiemmin lähetettyyn ja korjattavaan ilmoitukseen. Korjattava maksunsaajatieto annetaan uudella DocRefIdlla ja CorrDocRefId:lla viitataan korjattavaan maksunsaajatietoon. Jos 'PARTIALLY REJECTED' palautuu korjausilmoituksesta, korjataan virheellistä korjausilmoitusta viittaamalla siihen CorrMessageRefId:llä ja korjattavaan maksunsaajatietoon CorrDocRefId:illä.

FULLY REJECTED - CESOP on hylännyt koko sanoman

- Jos ValidatedResult -sanomassa palautuu 'FULLY REJECTED' tieto, ilmoitusta ei voi korjata, vaan tiedot pitää lähettää uutena ilmoituksena (CESOP100 ja uudella MessageRefId:lla sekä uusilla DocRefId:lla). Mikäli 'FULLY REJECTED' tuli jo aiemmin lähetetystä korjausilmoituksesta, uudessa korjausilmoituksessa viitataan edelleen alkuperäiseen ilmoitukseen (CorrMessageRefId pysyy samana) ja alkuperäisiin maksunsaajatietoihin (CorrDocRefId:t pysyvät samana).

7 XML-SKEEMAN RAKENNE

Tässä luvussa kuvataan Euroopan komission CESOP Schema User Guiden lisäohjeistusta tarvitsevat rakenteet ja Ilmoitin.fi-palvelun (myöh. Ilmoitin) suorittamat xml-skeeman ulkopuoliset tarkastukset.

Tarkempi kuvaus löytyy osoitteesta [CESOP - XSD User Guide](#)

8 CESOP

CESOP skeeman rakenne on kuvattu yleisesti CESOP - XSD User Guidessa. Tässä kappaleessa kuvataan ilmoituksen tekninen osuus kansallisesti.

Maksupalveluntarjoaja lähettää ilmoitusdatan PaymentDataBody -rakenteessa vuosineljänneksittäin.

ValidationResult-rakenteen mukainen sanoma palautetaan CESOP-järjestelmästä Ilmoitin.fi-palvelun kautta takaisin maksupalveluntarjoajalle tai ilmoituksen lähettäjälle. Jos CESOP-järjestelmään toimitetussa PaymentDataBody-aineistossa on ollut sisällöllisiä/liiketoiminnallisia virheitä, joita Ilmoitin ei ole tarkastanut, palautuu ValidationResult-sanomassa virheraportti. Jos sisällöllisiä virheitä ei ole ollut, palautetaan kiittäminen onnistuneesta sanoman vastaanotosta. Tarkemmin ValidationResult rakenteen sisältö kuvattu kohdassa [8.3.2 ValidationResult](#).

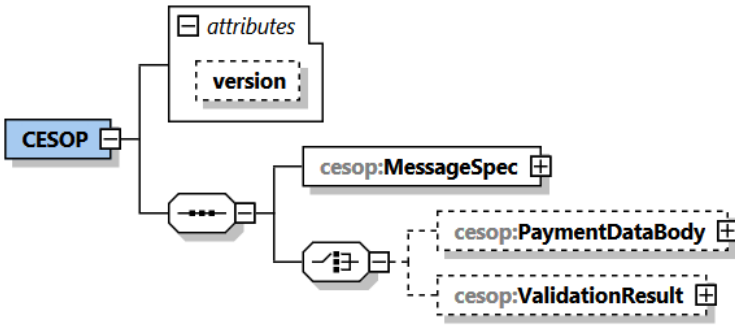

Elementti	Tyyppi	P/V
Version	xs:string	V

- CESOP skeeman versio

8.1 MessageSpec

MessageSpec rakenne sisältää sanoman tyyppiä kuvaavat tiedot.

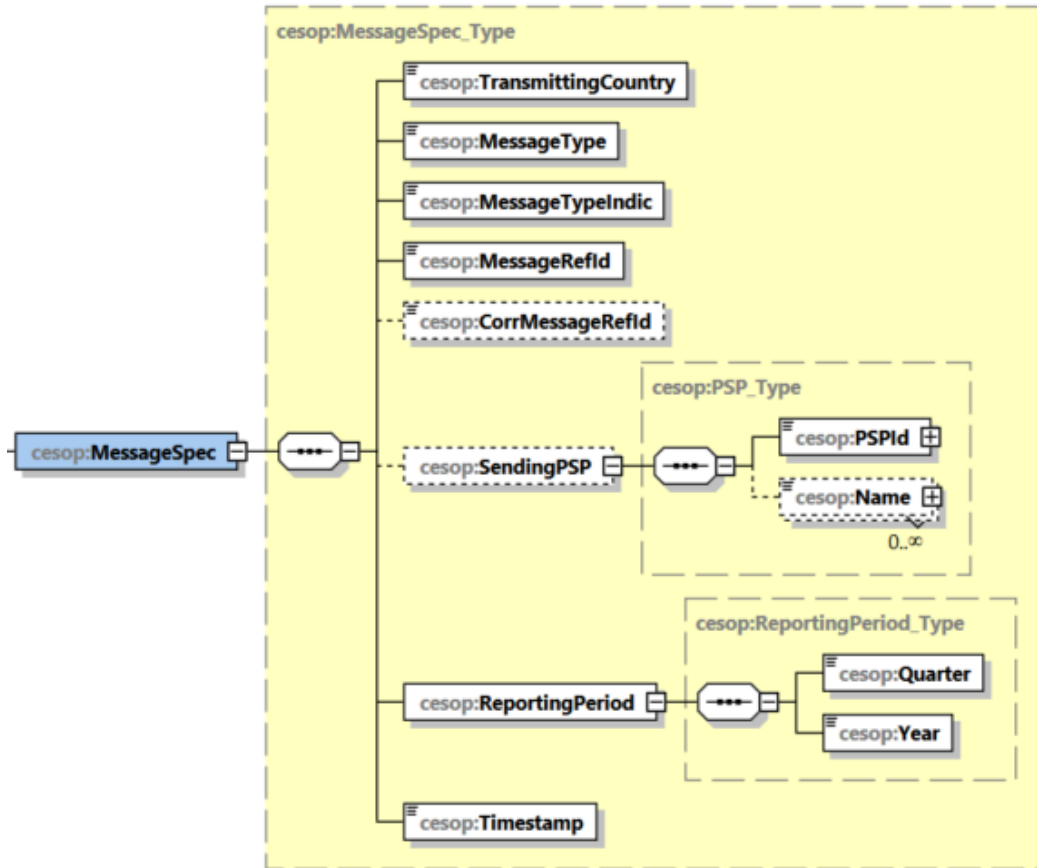

Element	Tyyppi	P/V
TransmittingCountry	iso:MSCountryCode_Type	P

- Valtio, jonka kautta Maksutiedot kulkevat
- 2-merkinen maatunnus (Country Code) (ISO-3166-1 Alpha 2 standard)
- Ilmoituksella aina "FI" (Suomi)

Element	Tyyppi	P/V
MessageType	cesop:MessageType_Type	P

- Elementissä ilmoitetaan ilmoituksen tyyppi

- PMT:
 - PMT-tyyppinen sanoma tulee aina PSP:ltä Ilmoitin.fi-palvelun kautta
 - Jos on annettu PMT, Ilmoitin tarkistaa, että sanomassa on jäljempänä annettu tietoa PaymentDataBody-rakenteessa
- VLD:
 - VLD-tyyppinen sanoma tulee aina CESOP-järjestelmästä Ilmoitin.fi-palvelun kautta takaisin PSP:lle
 - Ilmoitin tarkistaa, että PSP ei lähetä VLD-tyyppistä sanomaa

Element	Tyyppi	P/V
MessageTypeIndic	cesop:MessageTypeIndic_Type	P

- Kertoo, minkä tyyppinen ilmoitus on kyseessä
 - **CESOP100** - uusi ilmoitus
 - **CESOP101** - korjaus- tai poistoilmoitus, kun korjataan tai poistetaan aiemmin ilmoitettuja tietoja
 - **CESOP102** - ns. nollailmoitus, kun raportoitavaa dataa ei ole

Element	Tyyppi	P/V
MessageRefID	cm:UUID	P

- Ilmoituksen tuottaneen ohjelmiston UUID versiolla 4 luoma uniikki tunnus kyseiselle ilmoitukselle
 - esim. f70117d1-6aac-4fb3-a1cc-9b76545ed0d0
 - Pituus on korkeintaan 36 merkkiä
- Ilmoittajan on varmistettava, ettei MessageRefID ole sama kuin maksupalvelutarjoajan aiemmin lähettämällä ilmoituksella. Kun ilmoitustiedot ilmoitetaan jaettuna useaan osaan eli usealla ilmoituksella, on kullakin ilmoituksella oltava yksilöllinen MessageRefID
- Ilmoitin tarkistaa tiedon muodollisen oikeellisuuden ja sen yksilöllisyyden

Element	Tyyppi	P/V
CorrMessageRefID	cm:UUID	V/P

- Korjattavan tai poistettavan ilmoituksen MessageRefID
 - esim. f70117d1-6aac-4fb3-a1cc-9b76545ed0d0
- UUID version 4
- Pituus on korkeintaan 36 merkkiä
- CorrMessageRefID on annettava vain silloin, kun korjataan tai poistetaan (CESOP101), aiemmin ilmoitettu sanoma
 - Ilmoitin tarkistaa, että CorrMessageRefID on annettu vain, kun MessageTypeIndic on CESOP101
- Ilmoitin tarkistaa tiedon muodollisen oikeellisuuden
- Ilmoitin tarkistaa, että korjattavan tai poistettavan ilmoituksen MessageRefID:lle löytyy alkuperäinen ilmoitus

Element	Tyyppi	P/V
SendingPSP	cesop:PSP_Type	V

- Määrittelee yksiselitteisesti Maksupalveluntarjoajan, joka keskitetysti hoitaa tytäryhtiöidensä tietojen lähettämisen Verohallinnolle.
- Elementti on jätettävä pois, jos SendingPSP ja ReportingPSP on sama.

Elementti	Attribuutti	Tyyppi	P/V
PSPIId	cesop:PSPIIdType	cm:StringMin1Max200_Type	P

- BIC-koodi tai muu yritystunnus, joka yksiselitteisesti yksilöi maksupalveluntarjoajan
- Suomalaisella maksupalveluntarjoajalla BIC tai y-tunnus
- cesop:PSPIIdType
 - BIC
 - `<cesop:PSPIId PSPIIdType="BIC">AGRIFIHH</cesop:PSPIId>`
 - Other
 - suomalainen y-tunnus

- <cesop:PSPId PSPIdType="Other">6606611-7</cesop:PSPId>
- jos ei ole mahdollista antaa BIC tai y-tunnusta, voidaan antaa VAT tai TIN tunnus
 - <cesop:PSPId PSPIdType="Other">AB1234567</cesop:PSPId>
 - <cesop:PSPId PSPIdType="Other">CD9876543</cesop:PSPId>

Elementti	Attribuutti	Tyyppi	P/V
Name	cm:nameType	cm:StringMin1Max200_Type	V

- Maksupalveluntarjoajan nimi
- cesop:nameType arvot
 - o BUSINESS
 - o LEGAL
 - o OTHER
 - o PERSON
 - o TRADE

Element	Tyyppi	P/V
ReportingPeriod	cesop:ReportingPeriod_Type	P

- Elementissä ilmoitetaan vuosineljännes ja vuosi, joihin maksupalveluntarjoajan toimittamat maksutiedot kohdistuvat

Elementti	Tyyppi	P/V
Quarter	Quarter_Type	P

- o Elementissä ilmoitetaan vuosineljännes, johon maksutiedot kohdistuvat
- o Arvot
 - 1 = 1.1 - 31.3
 - 2 = 1.4 - 30.6
 - 3 = 1.7 - 30.9
 - 4 = 1.10 - 31.12

Elementti	Tyyppi	P/V
Year	Year_Type	P

- o Elementissä ilmoitetaan vuosi, johon maksutiedot kohdistuvat

Element	Tyyppi	P/V
Timestamp	cm:dateTimeWithRequiredTimeZone	P

- Lähettäjä lisää ilmoituksen laatimisajankohdan millisekunteina.
- Aikaleima voidaan antaa minkä tahansa aikavyöhykkeen aikana, kunhan käytetty aika-
vyöhyke on kerrottu.
 - o 2024-01-17T09:30:45.123+02:00 (Suomen talviaika)
 - o 2024-01-17T09:30:45.123+03:00 (Suomen kesäaika)
 - o 2024-01-17T09:30:45.123Z (aika ilmaistaan UTC-ajassa)

8.2 PaymentDataBody

PaymentDataBody-rakenne sisältää tiedot maksupalveluntarjoajasta, maksunsaajista ja maksusaajakohtaisista maksutapahtumista.

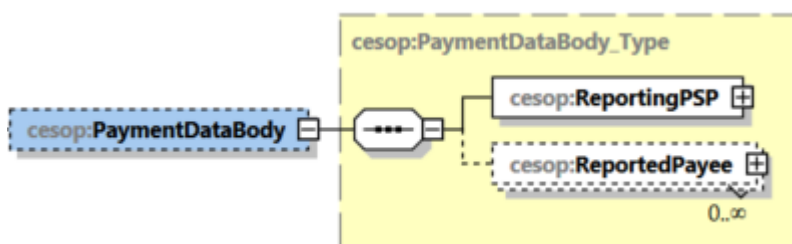

8.2.1 ReportingPSP

ReportingPSP-rakenne sisältää tiedon maksupalveluntarjoajasta, joka toimittaa maksutiedot Verohallinnolle.

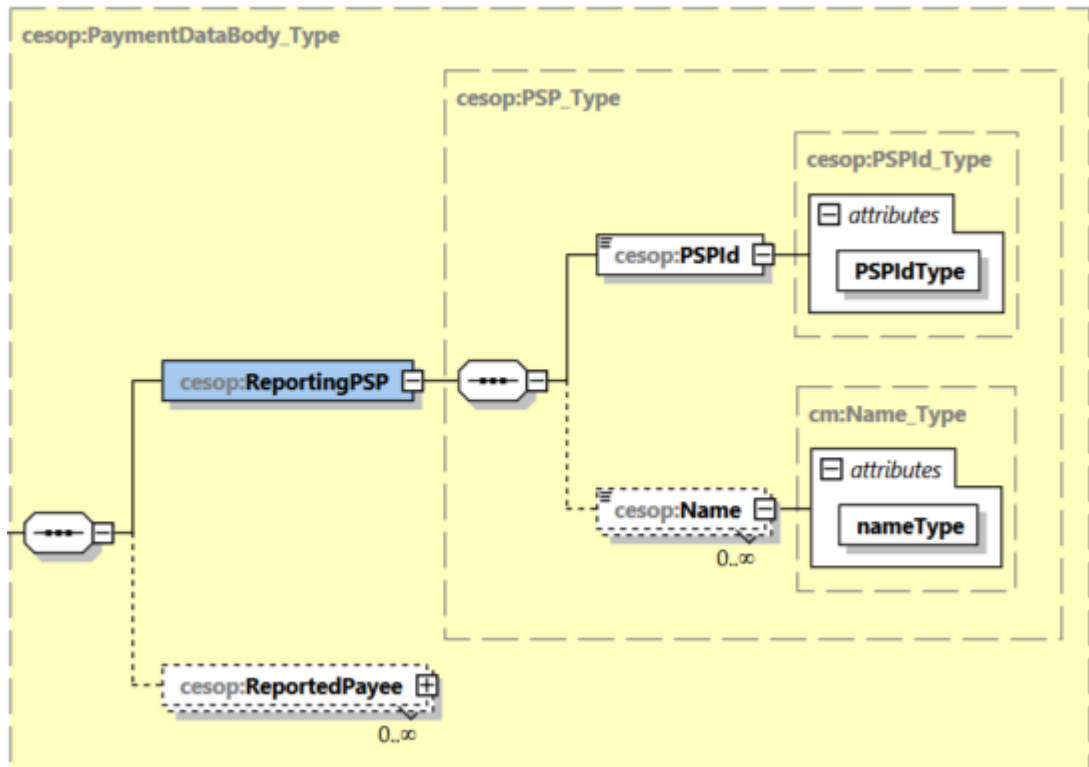

Elementti	Attribuutti	Tyyppi	P/V
PSPId	cesop:PSPIdType	cm:StringMin1Max200_Type	P

- Ilmoittavan maksupalveluntarjoajan yksiselitteisesti yksilöivä BIC-koodi tai muu tunnus
- Jos BIC-koodi ei yksilöi maksupalveluntarjoajaa, on käytettävä muuta tunnusta (Other)
- Elementissä tulee ilmoittaa y-tunnus, mikäli maksupalveluntarjoajalla on sellainen.
- cesop:PSPIdType
 - o BIC
 - `<cesop:PSPId PSPIdType="BIC">AGRIFIHH</cesop:PSPId>`
 - o Other
 - suomalainen y-tunnus
 - `<cesop:PSPId PSPIdType="Other">6606611-7</cesop:PSPId>`
 - jos ei ole mahdollista antaa BIC tai y-tunnusta, voidaan antaa VAT tai TIN tunnus tai muu yksiselitteisesti yksilöivä tunnus
 - `<cesop:PSPId PSPIdType="Other">AB1234567</cesop:PSPId>`
 - `<cesop:PSPId PSPIdType="Other">CD9876543</cesop:PSPId>`

Elementti	Attribuutti	Tyyppi	P/V
Name	cm:nameType	cm:StringMin1Max200_Type	V

- Maksupalveluntarjoajan nimi
- Nimitieto on annettava silloin, kun PSPId elementissä käytetään muuta kuin suomalaista y-tunnusta
- Muissa tilanteissa suositellaan, että tieto annetaan aina
- cesop:nameType
 - o BUSINESS
 - o LEGAL
 - o OTHER
 - o PERSON
 - o TRADE

8.2.2 ReportedPayee

ReportedPayee-rakenne sisältää maksunsaajista ja maksunsaajakohtaisista maksutapahtumista.

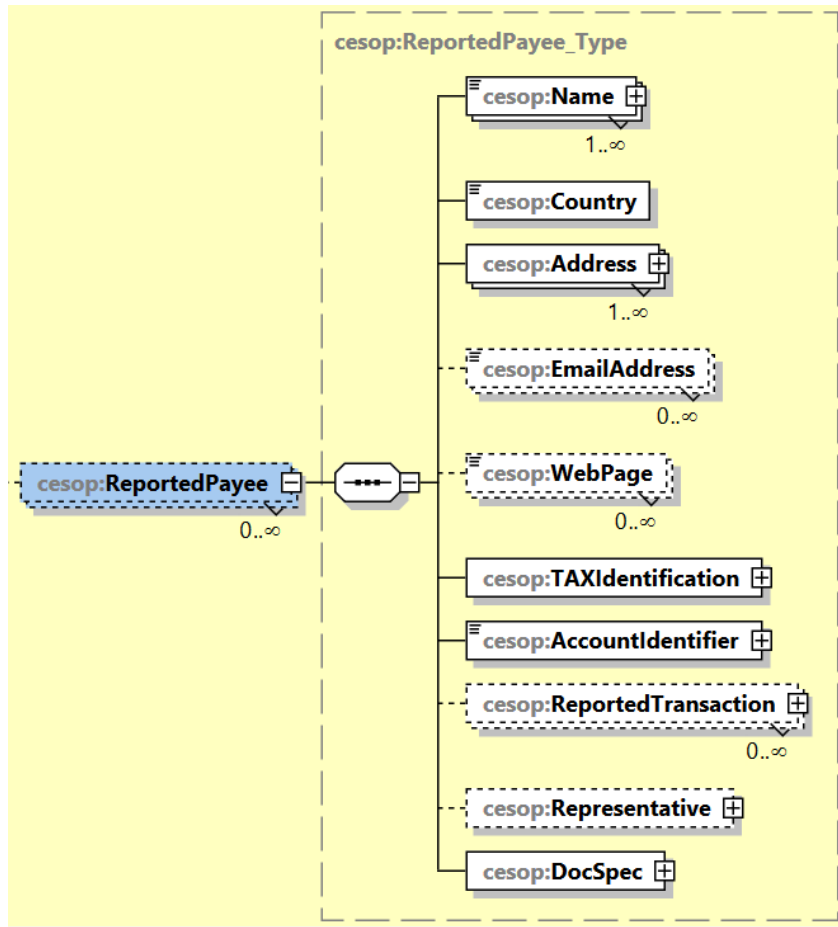

Elementti	Attribuutti	Tyyppi	P/V
Name	cm:nameType	cm:StringMin1Max200_Type	P

- Elementissä ilmoitetaan maksunsaajan nimi tai liikenimi
- Tässä elementissä ilmoitetaan kaikki maksunsaajan nimet sellaisina kuin ne ovat maksupalveluntarjoajan tiedoissa.
- cesop:nameType
 - o BUSINESS
 - o LEGAL
 - o OTHER
 - o PERSON
 - o TRADE

Element	Tyyppi	P/V
Country	iso:CountryCode_Type	P

- Maksunsaajan sijaintimaa

Element	Tyyppi	P/V
Address	cm:Address_Type	P

- Maksunsaajan kaikki osoitteet (esimerkiksi postiosoitteet) sellaisina kuin ne ovat maksupalveluntarjoajan tiedoissa.
- Tieto on ilmoitettava, jos se on saatavilla
- Mikäli maksunsaajalle on tallennettu väestötietojärjestelmään turvakielto, osoitetietona ei tule ilmoittaa turvakieillon alaista osoitetta vaan jokin muu julkinen ja maksunsaajan näkökulmasta turvallinen osoite. Suomessa tällainen turvallinen osoite on [yhteysosoite](#), joka

voi jäädä julkiseksi osoitteeksi väestötietojärjestelmään. Mikäli maksupalveluntarjoajalla ei ole tiedossa yhteysosoitetta tai muuta asiakkaan kannalta turvallista osoitetta, ilmoitetaan AddressFree – elementissä teksti ”Non-disclosure for personal safety reasons based on domestic legislation”.

- Kts. kohta [8.2.3 Address -rakenteet](#)

Element	Tyyppi	P/V
EmailAddress	cm:Email_Type	V

- Maksunsaajan sähköpostiosoite

Element	Tyyppi	P/V
WebPage	cm:WebPage_Type	V

- Maksunsaajan verkkosivu

Element	Tyyppi	P/V
TAXIdentification	cesop:TAXIdentifier_Type	P

- Mikä tahansa maksunsaajan ALV-tunniste tai muu kansallinen veronumero. Tieto on ilmoitettava, jos se on saatavilla. Muuten elementti voi olla tyhjä.
- Tässä elementissä ilmoitetaan kaikki saatavilla olevat maksunsaajan verotunnisteet.

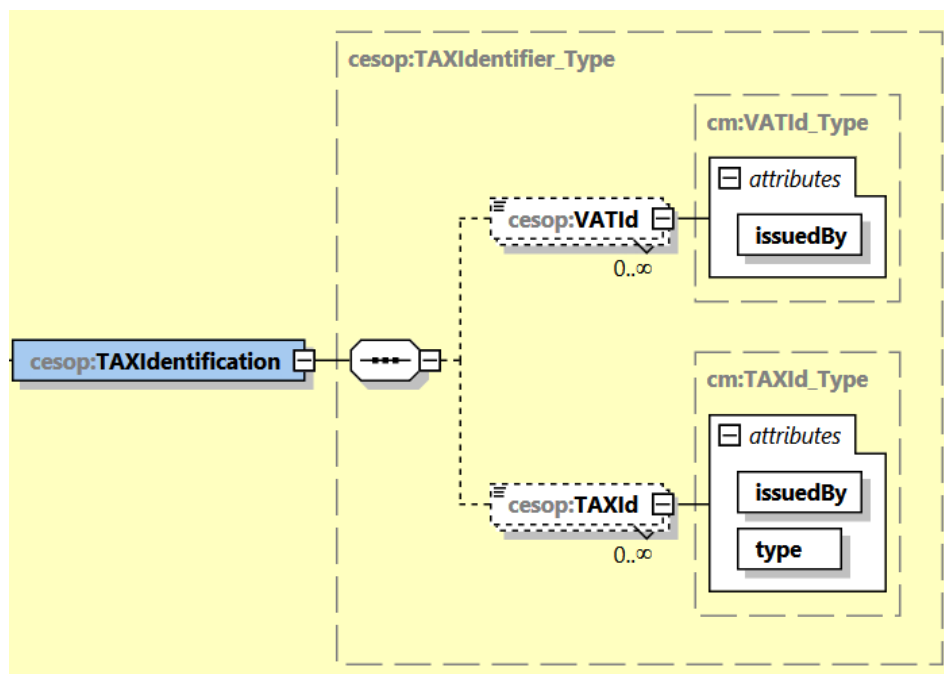

Elementti	Attribuutti	Tyyppi	P/V
VATId	issuedBy	cm:VATId_Type	V

- Maksunsaajan vahvistettu ALV-tunniste EU-maassa. ALV-tunnisteen voi tarkistaa EU:n komission sivuilta [ALV-numeron tarkistaminen \(VIES-järjestelmä\)](#). Vahvistamaton ALV-tunnus ilmoitetaan elementissä TAXId arvolla UNCONFIRMED VAT.
 - o issuedBy
 - Pakollinen tieto, jos VATId elementti on annettu
 - o <cesop:VATId issuedBy="FI">12345678</cesop:VATId>

Elementti	Attribuutti	Tyyppi	P/V
TAXId	issuedBy type	cm:TAXId_Type	V

- Kaikki maksupalveluntarjoajan tiedossa olevat maksunsaajan verotunnisteet
- Suomalaisen maksunsaajan tunnisteena ilmoitetaan ensisijaisesti Y-tunnus (TIN) tai henkilötunnus (TIN)
- issuedBy maakoodi (ISO-3166-1 Alpha 2 standard)
 - o Pakollinen tieto, jos TAXId elementti on annettu

- Type
 - o Verotunnisteen tyyppi
 - o Arvot
 - UNCONFIRMED_VAT: Unconfirmed or National VAT identifier.
 - TIN: Tax Identification Number (TIN).
 - IOSS: Import One Stop Shop (IOSS-Id).
 - OTHER: Other tax identifier.
 - o Pakollinen tieto, jos TAXId elementti on annettu
- esim. <cesop:TAXId issuedBy="FI" type="TIN">1234567-8</cesop:TAXId>

Element	Attribuutti	Tyyppi	P/V
AccountIdentifier	CountryCode Type	cesop:AccountIdentifier_Type	P/V

- Maksunsaajan maksutilin IBAN-tilinumero tai muu tunniste, joka yksiselitteisesti yksilöi maksunsaajan ja antaa hänen sijaintinsa
- Jos maksunsaajalla on useita IBAN-tilinumeroita, ilmoitetaan se tilinumero, minne maksu on mennyt
- Lähtökohtaisesti on ilmoitettava IBAN-tilinumero tai sen puuttuessa muu tunniste. Muu tunniste voi olla esimerkiksi kauppiaan tunnus, sähköisen rahan tilin tiedot, SWIFT-tunnus tai kansallinen tilinumero. Jos maksutilin IBAN-tilinumero ja muu tunnistetieto ovat keskenään ristiriitaisia, voi maksupalveluntarjoaja käyttää sitä tunnistetta, joka määrittää tosiasiallisen sijainnin parhaiten.
- Tieto annetaan ilman välilyöntejä
- Jos Representative -tieto on annettu, AccountIdentifier elementti annetaan tyhjänä.

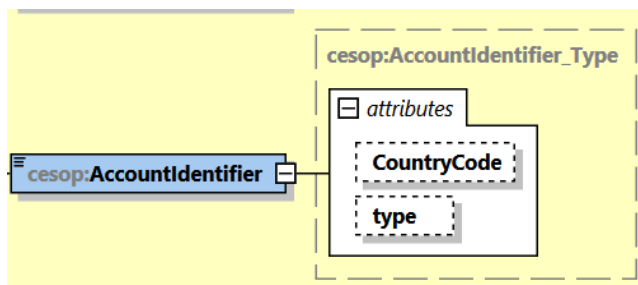

- Attribuutit
 - o CountryCode
 - Tunnisteen antaneen maan maakoodi.
 - Sijainnin maakoodi (ISO-3166 Alpha 2).
 - o Type
 - Sijaintitunnisteen tyyppi
 - IBAN
 - OBAN
 - Other

Element	Tyyppi	P/V
ReportedTransaction	cesop:ReportedTransaction_Type	V

- Ylätason elementti, jossa luetellaan kaikki maksupalveluntarjoajan ilmoittamat tietyn maksunsaajan vastaanotetut maksut ja maksun palautukset
- Katso kohta [8.2.2.1 ReportedTransaction](#)

Element	Tyyppi	P/V
Representative	cesop:PSP_Type	V

- BIC tai mikä tahansa muu tunnistekoodi, joka yksiselitteisesti yksilöi maksunsaajan puolesta toimivan maksupalveluntarjoajan ja antaa sen sijainnin silloin, kun maksunsaaja ottaa vastaan varoja ilman maksutiliä.
- Kun annetaan tämä tieto, AccountIdentifier elementti annetaan tyhjänä.

Elementti	Tyyppi	P/V
Representativeld	cesop:PSPIdType	P

- BIC tai muu yritystunnus, joka yksiselitteisesti tunnistaa maksunsaajan puolesta toimivan maksupalveluntarjoajan.
- PSPIdType arvot
- cesop:PSPIdType
 - o BIC
 - <cesop:PSPId PSPIdType="BIC">AGRIFIHH</cesop:PSPId>
 - o Other
 - suomalainen y-tunnus
 - <cesop:PSPId PSPIdType="Other">6606611-7</cesop:PSPId>
 - jos ei ole mahdollista antaa BIC tai y-tunnusta, voidaan antaa VAT tai TIN tunnus
 - <cesop:PSPId PSPIdType="Other">AB1234567</cesop:PSPId>
 - <cesop:PSPId PSPIdType="Other">CD9876543</cesop:PSPId>

Elementti	Attribuutti	Tyyppi	P/V
Name	cm:NameType	cm:StringMin1Max200_Type	V

- Maksunsaajan puolesta toimivan Maksupalveluntarjoajan nimi.
- cesop:nameType arvot
 - o BUSINESS
 - o LEGAL
 - o OTHER
 - o PERSON
 - o TRADE

Element	Tyyppi	P/V
DocSpec	cm:DocSpec_Type	P

- Elementissä ilmoitetaan yksittäisen maksunsaajan ja sen maksutapahtumien yksilöintitiedot
- katso [8.2.4 DocSpec-rakenne](#)

8.2.2.1 ReportedTransaction

ReportedTransaction-rakenteessa luetellaan kaikki maksupalveluntarjoajan ilmoittamat tietyn maksunsaajan vastaanotetut maksut ja maksun palautukset.

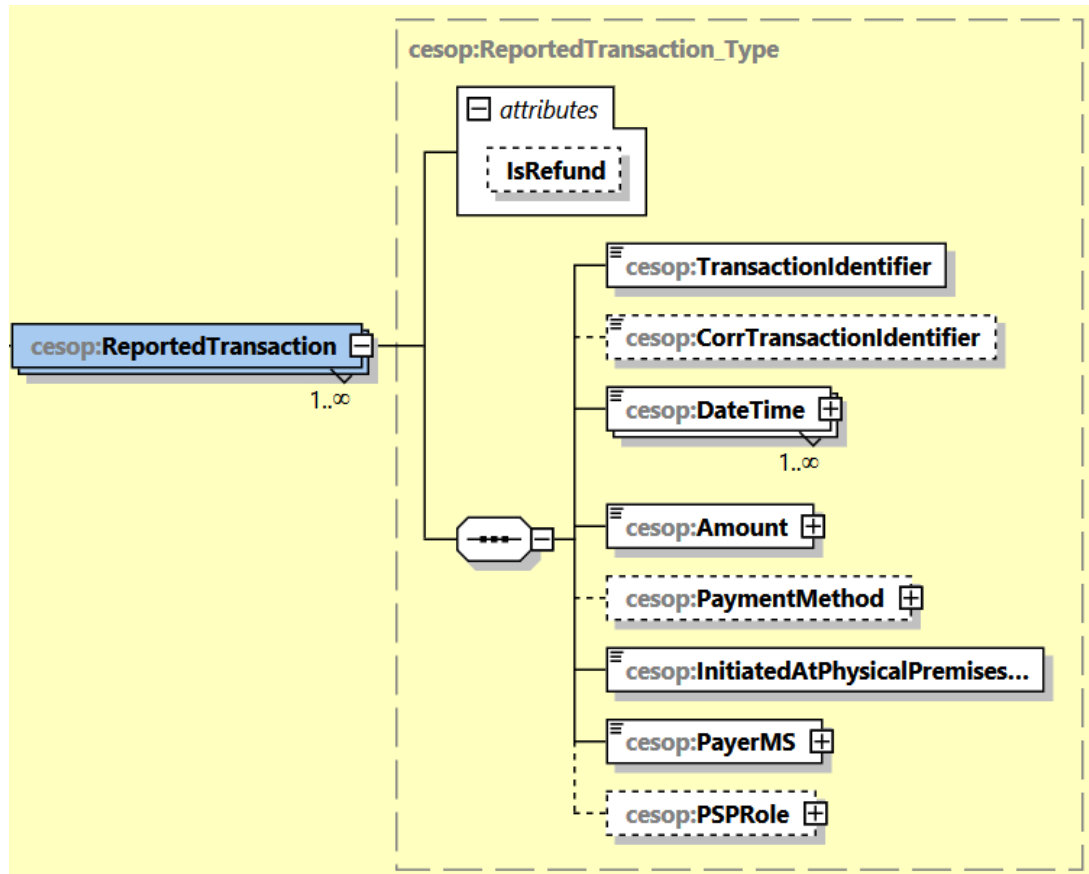

Elementti	Attribuutti	Tyyppi	P/V
IsRefund	Refund_type	boolean	V

- Elementissä ilmoitetaan, onko tehty tapahtuma maksu vai palautus
- Jos elementtiä ei ole annettu, on se oletusarvoisesti false
 - o maksu=false
 - o palautus=true

Elementti	Tyyppi	P/V
TransactionIdentifier	cm:StringMin1Max40_Type	P

- Maksupalveluntarjoajan oma tunniste/viite, joka on yksilöllinen raportointijaksolla maksupalveluntarjoajan järjestelmässä

Elementti	Tyyppi	P/V
CorrTransactionIdentifier	cm:StringMin1Max40_Type	V

- Maksupalautukseen liittyvä viite
- Käytetään yhdistämään palautustapahtuma alkuperäiseen maksutapahtumaan. Elementti on vapaaehtoinen, jos tieto ei ole maksupalveluntarjoajan saatavilla.

Elementti	Attribuutti	Tyyppi	P/V
DateTime	TransactionDateType	cm:TransactionDate_Type	P

- Elementti ilmaisee tapahtuman maksun tai maksunpalautuksen päivämäärän ja kellonajan
- Maksupäivän tapahtuman tyyppi
 - CESOP701 Execution Date
 - CESOP702 Clearing Date
 - CESOP703 Authorisation Date
 - CESOP704 Purchase Date
 - CESOP709 Other Date

Esim. <cesop:DateTime transactionDateType="CESOP701">2024-04-21T00:51:51Z</cesop:DateTime>

Elementti	Attribuutti	Tyyppi	P/V
Amount	Currency	Amount	P

- Elementissä ilmoitetaan maksu tai palautustapahtuman kokonaismäärä kahdella desimaalilla.
- Arvon tulee olla
 - o positiivinen maksutapahtumalle
 - o negatiivinen palautukselle
- Currency attribuutissa ilmoitetaan maksu- tai palautustapahtuman valuutta.

Elementti	Tyyppi	P/V
PaymentMethod	cm:PaymentMethod_Type	V

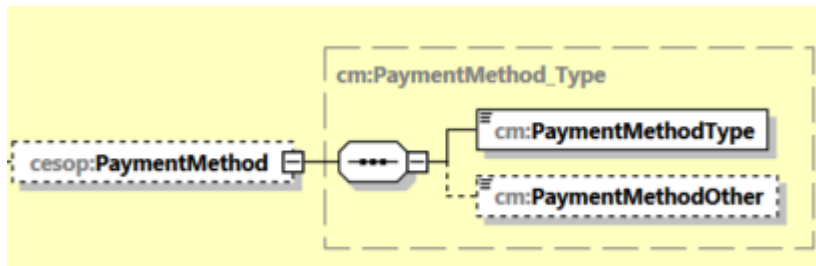

Elementti	Tyyppi	P/V
PaymentMethodType	cm:PaymentMethodType_Type	P

- Maksutapa
- Arvot
 - o Bank transfer (Tilisiirto)
 - o Card payment (Korttimaksu)
 - o Direct debit (Suoraveloitus)
 - o E-money (Sähköinen raha)
 - o Intermediary (Välittäjä)
 - o Marketplace (Markkinapaikka)
 - o Money Remittance (Rahansiirto)
 - o Other (Muu)

Elementti	Tyyppi	P/V
PaymentMethodOther	cm:StringMin1Max200_Type	V

- Ilmoitettava, jos Maksutapa on ilmoitettu arvolla 'Other'
- Sisältää kuvauksen, jos Maksutapa on ilmoitettu arvolla 'Other'

Elementti	Tyyppi	P/V
InitiatedAtPhysicalPremisesOfMerchant	Boolean	P

- Elementissä ilmoitetaan, onko maksutapahtuma suoritettu maksunsaajan fyysisissä tiloissa vai verkossa
- Arvot
 - o 'true', jos maksu suoritetaan kauppiaan fyysisissä tiloissa
 - o 'false', jos suoritettu verkossa

Elementti	Attributes	Tyyppi	P/V
PayerMS	PayerMSSource	cesop:PayerIdentifier_Type	P

- Maksajan alkuperäjäsenvaltio tai palautuksen määräpaikkana oleva jäsenvaltio, joka on aina EU-maa
- PayerMSSource arvot
 - o IBAN
 - o OBAN
 - o Other

Elementti	Tyyppi	P/V
-----------	--------	-----

PSPRole	cm:PSPRole_Type	V
---------	-----------------	---

- Maksunsaajan puolesta toimivan maksupalveluntarjoajan rooli.

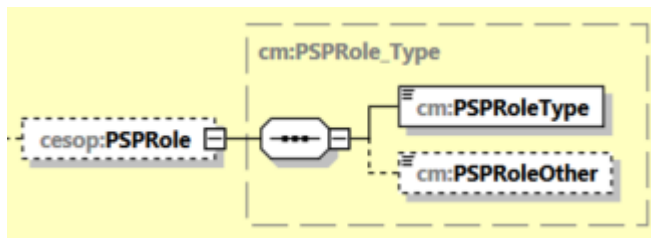

Elementti	Tyyppi	P/V
PSPRoleType	cm:PSPRole_Type	P

- Arvot
 - o Acquirer (Korttitapahtumien vastaanottaja)
 - o E-money provider (Sähköisen rahan tarjoaja)
 - o E-payment (Sähköinen maksu)
 - o e-Wallet provider (Verkkolompakko)
 - o Four party card scheme (Neljän osapuolen korttimaksu)
 - o Issuer of payment instruments (Maksuinstrumentin liikkeeseenlaskija)
 - o Money Transfer operator (Rahansiirtopalvelu/Maksukumppani)
 - o Other (Muu)
 - o Payment collector (Maksun kerääjä)
 - o Payment Processor (Maksun prosessoija)
 - o Three party card scheme (Kolmen osapuolen korttimaksu)

Elementti	Tyyppi	P/V
PSPRoleOther	cm:StringMin1Max200_Type	V

- Ilmoitettava tieto, jos PSP tyyppi on ilmoitettu arvolla 'Other'
- Sisältää kuvauksen, jos PSP tyyppi on ilmoitettu arvolla 'Other'

8.2.3 Address -rakenteet

Osoite ilmoitetaan käyttämällä AddressFix tai AddressFree -rakennetta.

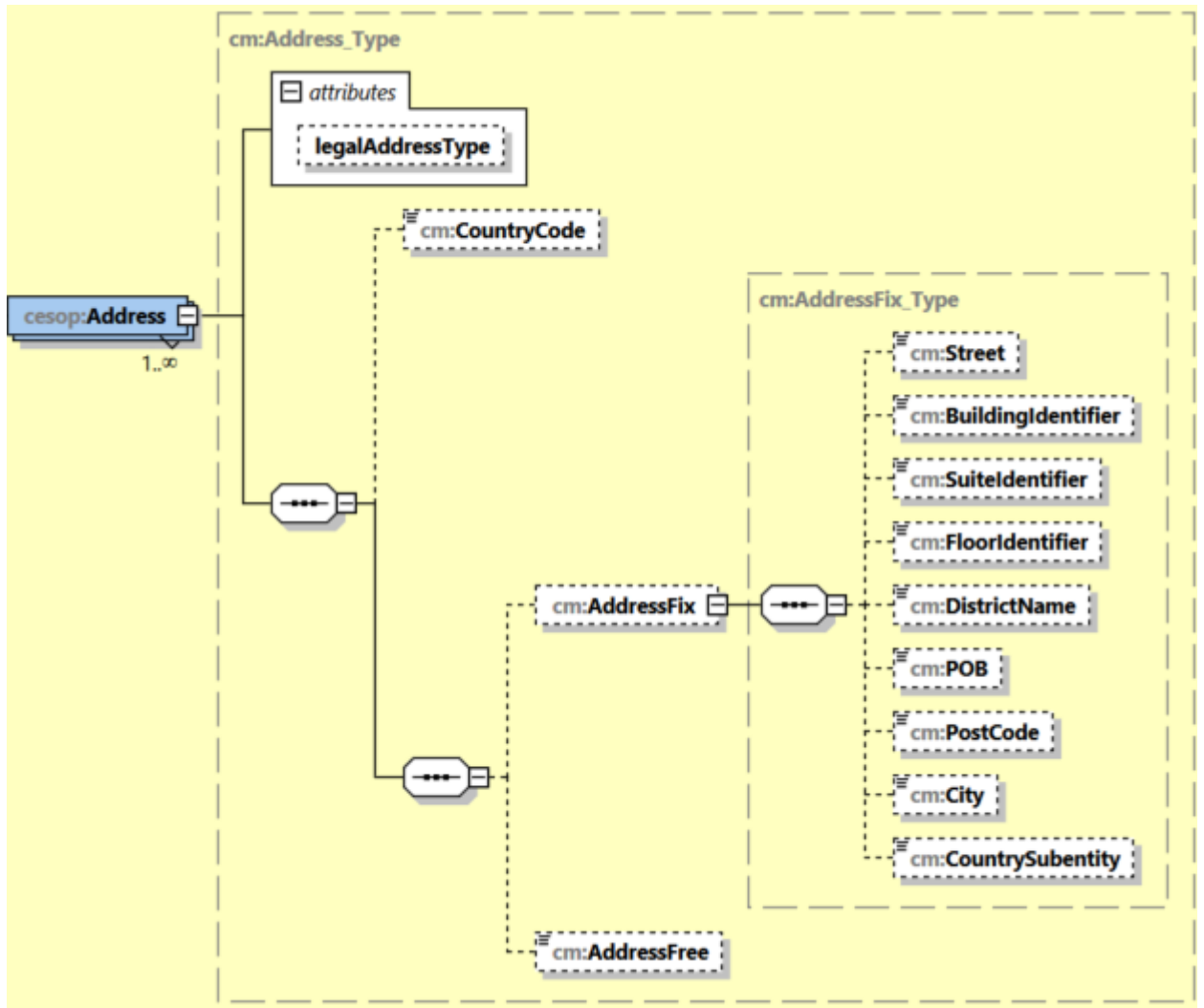

Elementti	Attribuutti	Tyyppi	P/V
Address	legalAddressType	cm:LegalAddressType_EnumType	V

- Osoitteen tyyppi
 - o CESOP301 = asunto tai liikehuoneisto
 - o CESOP302 = asunto
 - o CESOP303 = liikehuoneisto
 - o CESOP304 = rekisteröity toimipaikka
 - o CESOP309 = määrittelemätön

Elementti	Tyyppi	P/V
CountryCode	iso:CountryCode_Type	V

- Osoitteen sijaintivaltio
- 2-merkinen maatunnus (ISO-3166-1 Alpha 2 standard)

8.2.3.1 AddressFix

Elementti	Tyyppi	P/V
Street	cm:StringMin1Max200_Type	V

- Kadun nimi

Elementti	Tyyppi	P/V
BuildingIdentifier	cm:StringMin1Max200_Type	V

- Talon/rakennuksen numero

Elementti	Tyyppi	P/V
SuiteIdentifier	cm:StringMin1Max200_Type	V

- Huoneiston numero tms. tieto

Elementti	Tyyppi	P/V
FloorIdentifier	cm:StringMin1Max200_Type	V

- Asuinkerros

Elementti	Tyyppi	P/V
DistrictName	cm:StringMin1Max200_Type	V

- Kaupunginosa

Elementti	Tyyppi	P/V
POB	cm:StringMin1Max200_Type	V

- Postilokero

Elementti	Tyyppi	P/V
PostCode	cm:StringMin1Max200_Type	V

- Postinumero

Elementti	Tyyppi	P/V
City	cm:StringMin1Max200_Type	V

- Kaupunki/Kunta

Elementti	Tyyppi	P/V
CountrySubentity	cm:StringMin1Max200_Type	V

- Osavaltio tms.

8.2.3.2 AddressFree

AddressFree-rakennetta käytetään, jos osoitetta ei pystytä ilmoittamaan AddressFix-rakenteessa.

Elementti	Tyyppi	P/V
AddressFree	cm:StringMin1Max1000_Type	V

- Vapaa osoitekenttä
- Suositellaan annettavaksi järjestyksessä: katu, kaupunki ja postinumero
- Toissijainen AddressFix:iin nähden
- Mikäli osoitetiedot on ilmoitettu kokonaisuudessaan käyttäen AddressFix-rakennetta, jätetään AddressFree-elementti pois ilmoitukselta

8.2.4 DocSpec-rakenne

DocSpec-rakenne pitää sisällään maksunsaajan tietorakenteen tyyppin (DocTypeIndic) ja tietorakenteen tunnistetiedot (DocRefId).

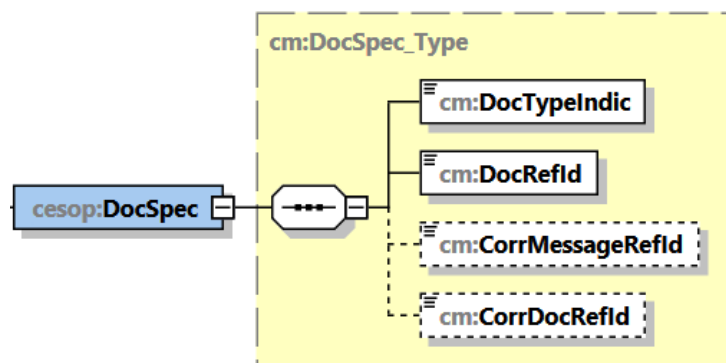

Elementti	Tyyppi	P/V
DocTypeIndic	cm:DocTypeIndic_EnumType	P

- Ilmoituksen tyyppi
- Arvot
 - CESOP1
 - o Käytetään aina, kun ilmoitetaan uusia tietoja, joita ei aikaisemmin ole ilmoitettu tai jotka on aikaisemmin poistettu
 - CESOP2
 - o Käytetään, kun korjataan aikaisemmin ilmoitettuja tietoja
 - CESOP3
 - o Käytetään, kun poistetaan aikaisemmin ilmoitettuja tietoja
- DocTypeIndic:n arvoa CESOP2 ja CESOP3 saa käyttää vain korjausilmoituksella (MessageTypeIndic="CESOP101").
- Korjausilmoituksella CESOP101 ei saa antaa uusia tietoja DocTypeIndic arvolla CESOP1.

Elementti	Tyyppi	P/V
DocRefId	cm:UUID	P

- Ilmoituksen tuottaneen ohjelmiston UUID versiolla 4 luoma uniikki tunnus kyseiselle tietorakenteelle
- Ilmoitin tarkistaa tiedon muodollisen oikeellisuuden ja sen yksilöllisyyden

Elementti	Tyyppi	P/V
CorrMessageRefId	cm:UUID	V

- Ei käytössä

Elementti	Tyyppi	P/V
CorrDocRefId	cm:UUID	V

- CorrDocRefID viittaa korjattavan tai poistettavan tietokokonaisuuden DocRefId-elementtiin
- Tieto annettava, kun DocTypeIndic = CESOP2 tai CESOP3
- Annetaan vain, kun korjataan aiemmin annettua ilmoitusta. Korjaussanomalle annetaan myös oma DocRefID
- Ilmoitin tarkistaa, että tieto on annettu, kun DocTypeIndic = CESOP2 tai CESOP3

8.3 ValidationResult

CESOP-järjestelmästä Ilmoitin.fi-palvelun kautta asiakkaalle/lähtäjälle palautuva ValidationResult koostuu kahdesta elementistä MessageSpec ja ValidationResult.

8.3.1 MessageSpec

Elementti	Tyyppi	P/V
TransmittingCountry	iso:MSCountryCode_Type	P

- Valtio, jonka kautta Maksutiedot ovat kulkeneet
- 2-merkkinen maatunnus (Country Code) (ISO-3166-1 Alpha 2 standard)

Elementti	Tyyppi	P/V
MessageType	cesop:MessageType_Type	P

- Ilmoituksen tyyppi
- CESOPista palautuvassa sanomassa aina 'VLD'

Elementti	Tyyppi	P/V
MessageTypeIndic	cesop:MessageTypeIndic_Type	P

- Kertoo, minkä tyyppinen validoitu ilmoitus on ollut kyseessä
 - o CESOP100
 - o CESOP101

- o CESOP102

Elementti	Tyyppi	P/V
MessageRefID	cm:UUID	P

- Validation sanoman yksilöivä tunnus
- VLD-sanoman MessageRefId:tä ei saa käyttää lähetettäessä PMT-tyypistä korjaus- tai poistoilmoitusta

Elementti	Tyyppi	P/V
CorrMessageRefID	cm:UUID	P

- Validoidun PMT-sanoman yksilöinyt tunnus

Elementti	Tyyppi	P/V
ReportingPeriod	cesop:ReportingPeriod_Type	P

- Validoidun sanoman vuosineljännes ja vuosi, joihin maksupalveluntarjoajan toimittamat maksutiedot kohdistuivat.

Elementti	Tyyppi	P/V
Timestamp	cm:dateTimeWithRequiredTimeZone	P

- Aikaleima, jolloin validointisanoma on muodostettu

8.3.2 ValidationResult

ValidationResult rakenteessa palautuu CESOPista takaisin PSPille lähetetyn ilmoituksen validointiraportti. Validoinnin tulos voi olla hyväksytty (VALIDATED), osittain hylätty (PARTIALLY REJECTED) tai kokonaan hylätty (FULLY REJECTED). Ilmoitin-palvelussa voidaan tarkistaa palvelun kautta lähetettyjen ilmoitusten muodollinen oikeellisuus, mutta ei voida havaita kaikkia sisällöllisiä virheitä. Ilmoitin-palvelussa voidaan tarkistaa esim. MessageRefId ja DocRefId osalta niiden yksilöllisyys. CESOP-järjestelmään voidaan kuitenkin lähettää muiden ilmoitusvelvollisten maiden omia kanavia pitkin ilmoituksia, joihin on generoitunut saman sisältöinen id kuin mitä Ilmoitin-palvelun kautta on lähetetty. Tässä tapauksessa CESOPista palautuu virhe validointisanomassa.

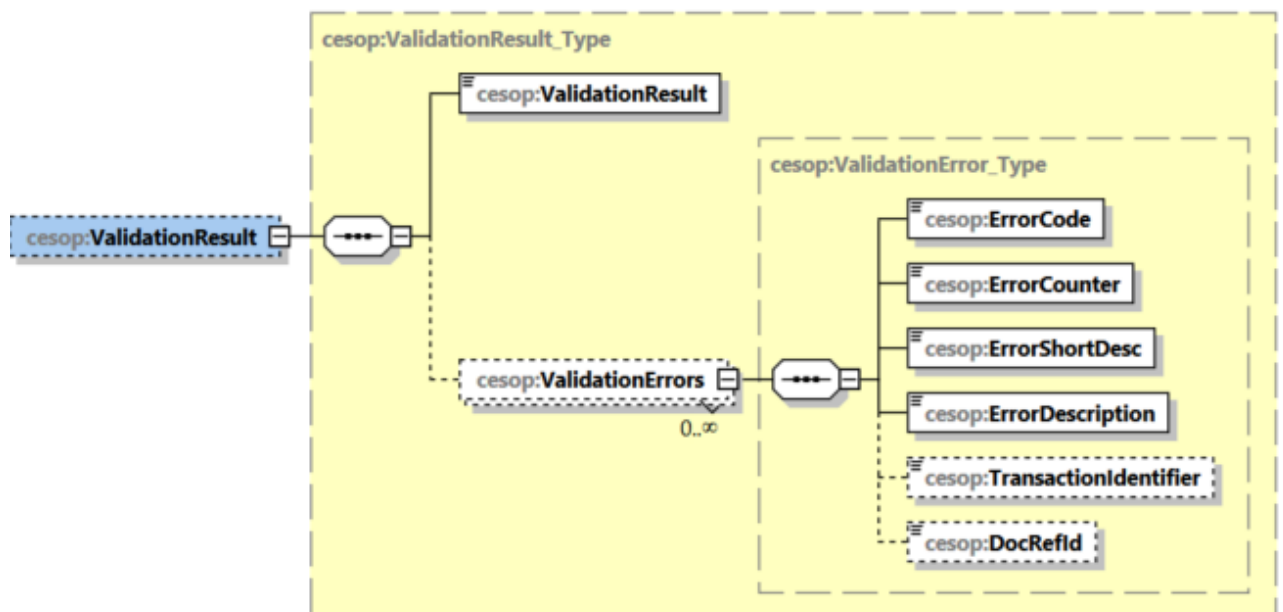

Elementti	Tyyppi	P/V
ValidationResult	cesop:ValidationResultType_Type	P

- VALIDATED - Sanoma on hyväksytty ja talletettu CESOPiin

- PARTIALLY REJECTED - Sanoma on osittain hylätty. Hylätyt maksunsaajatiedot, DocRefId:lla yksilöitynä, palautuvat ValidationErrors-rakenteessa ja ne pitää korjata.
- FULLY REJECTED - Sanoma on kokonaan hylätty. Tiedot on lähetettävä uutena sanomana
- Kts. kohta [6. KORJAUSMENETTELYT](#)

8.3.3 ValidationErrors

CESOP-järjestelmä palauttaa virheet Ilmoitin.fi-palvelun kautta takaisin PSP:lle, jos se on havainnut ilmoitetussa PaymentDatassa sisällöllisiä virheitä, joita Ilmoitin-palvelun tarkistukset eivät ole havainneet tai joita ei Ilmoitin-palvelun tarkastuksissa pystytä tarkistamaan.

Elementti	Tyyppi	P/V
ErrorCode	cesop:ErrorCode_Type	P

- Virhekoodi, joka liittyy maksutietosanoman vahvistamisen aikana havaittuun virheeseen
- Arvot

Virhekoodi	Selite
10010	MessageRefID ei ole uniikki - Ilmoitin tarkistaa kansallisten ilmoitusten osalta
10020	'Timestamp' elementti viittaa väärään arvoon - Ilmoitin tarkistaa kansallisten ilmoitusten osalta
10030	ReportingPeriodin arvo ei saa olla aiempi kuin 1/2024 - Ilmoitin tarkistaa kansallisten ilmoitusten osalta
10040	Virheellinen CorrMessageRefID - Ilmoitin tarkistaa kansallisten ilmoitusten osalta
10050	MessageRefID elementin virheellinen muoto - Ilmoitin tarkistaa kansallisten ilmoitusten osalta
10060	CorrMessageRefID elementin virheellinen muoto - Ilmoitin tarkistaa kansallisten ilmoitusten osalta
10070	Alkuperäinen maksutietosanoma voi sisältää vain uusia tietoja - CESOP-järjestelmän tarkistus
10080	Korjaussanoma voi sisältää vain korjauksia ja/tai poistoja - CESOP-järjestelmän tarkistus
10090	Virheellinen sanomatyyppi. - Ilmoitin tarkistaa kansallisten ilmoitusten osalta
10100	Raportointikautta ei voi päivittää, korjaussanomassa raportointijakso on oltava sama kuin korreloidun sanoman raportointijakso CESOP - järjestelmän tarkistus
10110	CorrMessageRefId:tä on käytetty väärin MessageSpecissä - Ilmoitin tarkistaa kansallisten ilmoitusten osalta
20010	DocRefID ei ole uniikki - Ilmoitin tarkistaa kansallisten ilmoitusten osalta
20020	DocRefID ei ole uniikki CESOP-järjestelmässä - Ilmoitin tarkistaa kansallisten ilmoitusten osalta, mutta muuten CESOP-järjestelmän tarkistus
20030	DocRefID virheellinen muoto - Ilmoitin tarkistaa kansallisten ilmoitusten osalta
20040	CorrDocRefId elementin virheellinen arvo - Ilmoitin tarkistaa kansallisten ilmoitusten osalta
20050	CorrDocRefId elementtiä on käytetty uusille tiedoille - Ilmoitin tarkistaa kansallisten ilmoitusten osalta
20060	Puuttuva CorrDocRefId - Ilmoitin tarkistaa kansallisten ilmoitusten osalta
20070	CorrDocRefId ei ole enää voimassa - CESOP-järjestelmän tarkistus
20100	Virheellinen PSP:n BIC-muoto - CESOP-järjestelmän tarkistus
20110	Maksunsaaja puuttuu - CESOP-järjestelmän tarkistus
30010	Maksunsaajan puolesta toimivan maksupalveluntarjoajan yritystunnus on sama kuin raportoivan maksupalveluntarjoajan yritystunnus - Tarkistus poistuu Cesop-järjestelmästä toukokuussa 2024
40010	Raportoitu tapahtuma ei edusta rajat ylittävää maksua - Ilmoitin tarkistaa kansallisten ilmoitusten osalta
40020	Virheellisen muotoinen IBAN - CESOP-järjestelmän tarkistus

40030	IBAN ei ole validi - CESOP-järjestelmän tarkistus
40040	Raportoitu maksunsaaja, nolailmoituksella on annettu ReportedPayee-rakennelmoitin tarkistaa kansallisten ilmoitusten osalta
40050	ReportedTransaction-elementti puuttuu - CESOP-järjestelmän tarkistus
40060	Poikkeavuus "AccountIdentifier"-määrittelyssä - CESOP-järjestelmän tarkistus
40070	Maksunsaajan puolesta toimivan maksupalveluntarjoajan virheellinen BIC-muoto - CESOP-järjestelmän tarkistus
40080	Poikkeavuus 'AccountIdentifier' ja 'Representative' välillä - CESOP-järjestelmän tarkistus
45010	Virheellinen IsRefund-elementin arvo AmountCurrency-elementissä -CESOP-järjestelmän tarkistus
45020	Maksutietosanoma sisältää tietoja useilta ajanjaksoilta - CESOP-järjestelmän tarkistus
45030	DateTime-elementti viittaa virheelliseen arvoon - CESOP-järjestelmän tarkistus
45040	'TransactionIdentifier'-elementti ei ole yksilöllinen Maksutietosanomassa -CESOP-järjestelmän tarkistus
45050	"TransactionIdentifier"-elementti ei ole yksilöllinen järjestelmässä - CESOP-järjestelmän tarkistus
45060	Amount-elementin arvo erisuuri kuin nolla- Ilmoitin tarkistaa kansallisten ilmoitusten osalta
45080	Sama tapahtumapäivä on annettu useammin kuin kerran - CESOP-järjestelmän tarkistus
50080	Liian monta virhettä havaittu - CESOP-järjestelmän tarkistus
99999	Määrittelemätön virhe - CESOP-järjestelmän tarkistus (tilapäinen virhekoodi ennalta määrittelemättömässä virhetilanteessa)

Elementti	Tyyppi	P/V
ErrorCounter	integer	P

- Kuinka monta kertaa virhe toistuu PaymentData sanomassa

Elementti	Tyyppi	P/V
ErrorShortDesc	cm:StringMin1Max100_Type	P

- Virheen lyhyt kuvaus

Elementti	Tyyppi	P/V
ErrorDescription	cm:StringMin1Max1000_Type	P

- Virheen kuvaus

Elementti	Tyyppi	P/V
TransactionIdentifier	cm:StringMin1Max100_Typ	V

- Tapahtumatunniste, joka yksilöi virheellisen tapahtuman

Elementti	Tyyppi	P/V
DocRefId	cm:UUID	V

- Yksilöi maksunsaajan tietueen, jossa virhe esiintyy

9 ILMOITIN-PALVELUN TEKEMÄT TARKISTUKSET

PaymentDataBody-rakenteen virheilmoituksissa ilmoitetaan lisäksi virheen aiheuttanut arvo ja elementtirakenteen polku silloin kun se on mahdollista.

Osa MessageSpec elementin, MessageRefId:n, CorrMessageRefId:n, DocRefId:n, CorrDocRefId:n liittyvistä tarkistuksista tehdään vain Ilmoitin.fi:n kirjautuneena.

Tarkistus lisätty/ muokattu	Tieto	Tarkistuksen kuvaus
	Koko aineisto	#Aineisto pitää sisällään kiellettyjä merkkejä tai merkkiyhdistelmiä (--,&#, ' tai /*)
	Koko aineisto	PaymentData-sanoman koko saa olla enintään 100 MB
	MessageType	Ilmoitin tarkistaa, että sen kautta ei yritetä lähettää VLD-tyyppistä sanomaa. #VLD-tyyppistä sanomaa ei voi lähettää Ilmoitin.fi-palvelun kautta. 10090
	MessageRefId	MessageRefId on oltava uniikki. Tarkastetaan, ettei samalla MessageRefId:llä ole lähetetty ilmoitusta aiemmin #Olet lähettämässä ilmoitusta jo aiemmin käytetyllä MessageRefID:llä:[MessageRefID] 10010 #MessageRefid ei ole oikean muotoinen 10050
	CorrMessageRefId	#CorrMessageRefid ei ole oikean muotoinen 10060
	CorrMessageRefId	#Annettua CorrMessageRefId:tä ei löydy aiemmin lähetetyistä aineistoista: [CorrMessageRefID] 10040
	ReportingPeriod	#ReportingPeriod ei voi olla myöhäisempi kuin Timestampin aikaleima 10020
	ReportingPeriod	#ReportingPeriodin arvo ei saa olla aiempi kuin 1/2024 10030
	DocRefId	DocRefId pitää olla uniikki sanomassa ja järjestelmässä #Olet lähettämässä ilmoitusta jo aiemmin DocRefID:llä:[DocRefID] 20010 20020 #DocRefid ei ole oikean muotoinen 20030
	CorrDocRefId DocTypeIndic	Tiedon CorrDocRefId saa antaa vain kun DocTypeIndic = CESOP2 tai CESOP3 10080 20050 Ilmoitin tarkistaa, että tieto on annettu, kun DocTypeIndic = CESOP2 tai CESOP3 20060
	CorrDocRefId	#Annettua CorrDocRefId:tä ei löydy aiemmin lähetetyistä aineistoista:[xx] #CorrDocRefID xx on korjattu/poistettu jo aiemmin #CorrDocRefID xx on korjattu jo aiemmin 10040 20040

	DocTypeIndic	#Ilmoitus saa sisältää vain joko uusia tietoja (CESOP1) tai korjauksia ja poistoja (CESOP2 ja CESOP3).
	MessageTypeIndic DocTypeIndic	#DocTypeIndic:n arvoa CESOP2 ja CESOP3 saa käyttää vain korjausilmoituksella (MessageTypeIndic = 'CESOP101') 10070 10080
	MessageTypeIndic DocTypeIndic	#DocTypeIndic:n arvoa CESOP1 ei saa käyttää korjausilmoituksella (MessageTypeIndic = 'CESOP101') 10070 10080
	MessageTypeIndic CorrMessageRefId	#CorrMessageRefId ei ole sallittu, kun MessageTypeIndic on CESOP100 10070 10080 10110
	CorrDocRefId	#CorrDocRefId pitää viitata viimeisimpään CESOPin hyväksymään sanomaan 20070
Tarkistus poistuu 29.4.2024	ReportingPSP/PSPId Representative/PSPId	#Representative ei saa olla sama kuin PSPId 30010
	PayerMS CountryCode ReportedPayee CountryCode	#PayerMS CountryCode ei saa olla sama kuin ReportedPayee CountryCode 40010
	MessageTypeIndic Reported Payee	#Nollailmoituksella (MessageTypeIndic="CESOP102" Ei saa antaa ReportedPayee rakenteita 40040
18.12.2023	Amount	#Määrä pitää olla erisuuri kuin 0,00 #Zero value for 'Amount' element 45060
	ValidationResult	Jos uudelle ilmoitukselle (CESOP100) on palautunut 'FULLY REJECTED' validointitulos, ei voi lähettää korjausilmoitusta vaan korjatut tiedot on lähetettävä uutena ilmoituksena.

10 ILMOITIN-PALVELUN TEKEMÄT HUOMAUTUKSET

Huomautus lisätty	Tieto	Tarkistuksen kuvaus
-------------------	-------	---------------------

11 LISÄTIETOJA/LINKKEJÄ

Ohjetta täydentäviä XML-esimerkkejä julkaistaan vero.fi-sivuilla.

[CESOP Validation Module v1.3.0 and corresponding User Manual v2.01](#)